











JAZZ  HEV

V tejto príručke sa pred niektorými informáciami nachádza symbol **POZNÁMKA**. Tieto informácie vám pomôžu predísť poškodeniu vozidla, majetku alebo životného prostredia.

Symbole   alebo    na štítkoch na vašom vozidle upozorňujú na potrebu prečítať si túto používateľskú príručku v záujme správneho a bezpečného používania vozidla.

Symbol  alebo   podľa farby signalizuje „nebezpečenstvo“ (červená), „výstrahu“ (oranžová) alebo „upozornenie“ (žltá).

 **Bezpečnostné štítky** Str. 103

Niekoľko slov o bezpečnosti

Vaša bezpečnosť a bezpečnosť iných osôb je veľmi dôležitá. Bezpečná prevádzka tohto vozidla je dôležitá zodpovednosť.

Abyste mohli robiť informované rozhodnutia v otázkach bezpečnosti, poskytujeme prevádzkové postupy a iné informácie na štítkoch aj v tejto príručke. Tieto informácie vás upozorňujú na možné riziko zranenia seba alebo iných osôb.

Nie je samozrejme možné upozorniť vás na všetky riziká spojené s prevádzkou alebo údržbou vozidla. Musíte použiť svoj vlastný úsudok.

Tieto dôležité bezpečnostné informácie nájdete v rôznych formách vrátane nasledujúcich:

- **Bezpečnostné štítky** – na vozidle.
- **Bezpečnostné hlásenia** – pred takýmito informáciami sa nachádza symbol bezpečnostného varovania  a jedno z troch signálnych slov: **NEBEZPEČENSTVO**, **VÝSTRAHA** alebo **POZOR**. Význam týchto signálnych slov:

 **NEBEZPEČENSTVO** V prípade nedodržania pokynov DÔJDE k VÁŽNEMU ZRANENIU alebo SMRTI.

 **VÝSTRAHA** V prípade nedodržania pokynov HROZÍ riziko VÁŽNEHO ZRANENIA alebo SMRTI.

  **VÝSTRAHA** V prípade nedodržania pokynov HROZÍ riziko VÁŽNEHO ZRANENIA alebo SMRTI.

 **POZOR** V prípade nedodržania pokynov MÔŽE hroziť riziko ZRANENIA.

- **Bezpečnostné nadpisy** - napríklad Dôležité bezpečnostné opatrenia.
- **Časť o bezpečnosti** - napríklad časť Bezpečná jazda.
- **Pokyny** - ako používať toto vozidlo správne a bezpečne.

Celá táto príručka obsahuje množstvo dôležitých bezpečnostných informácií – prečítajte si ich pozorne.

Zariadenia na záznam údajov udalostí

Vozidlo je vybavené viacerými zariadeniami, ktoré sa označujú ako zariadenia na záznam údajov udalostí. Tieto zariadenia zaznamenávajú rôzne typy aktuálnych údajov o vozidle, napríklad aktiváciu predných airbagov systému SRS alebo poruchu komponentov systému SRS. Majiteľom týchto údajov je vlastník vozidla a prístup iných osôb k týmto údajom je možný len vtedy, keď to vyžaduje legislatíva alebo ak to povolí vlastník vozidla.

K týmto údajom však môže mať prístup aj spoločnosť Honda, jej autorizovaní predajcovia a servisní technici, zamestnanci, zástupcovia a dodávatelia pre účely technickej diagnostiky, výskumu a vývoja týkajúceho sa vozidla.

Zariadenia na záznam servisnej diagnostiky

Vozidlo je vybavené servisnými zariadeniami, ktoré zaznamenávajú informácie o výkone hnacieho ústrojenstva a jazdných podmienkach. Tieto údaje môžu technikom pomôcť diagnostikovať a opraviť vozidlo alebo vykonať jeho údržbu. Prístup iných osôb k týmto informáciám je možný len vtedy, keď to vyžaduje legislatíva alebo ak to povolí vlastník vozidla.

K týmto údajom však môže mať prístup aj spoločnosť Honda, jej autorizovaní predajcovia a servisní technici, zamestnanci, zástupcovia a dodávatelia pre účely technickej diagnostiky, výskumu a vývoja týkajúceho sa vozidla.

Digitálny kľúč*

Ďalšie informácie o digitálnom kľúči nájdete na nasledujúcej adrese URL.

<https://hondanews.eu/eu/en/corporate/media/photos/69919/honda-motor-europe-bracknell-headquarters>

* Nie je k dispozícii u všetkých modelov

Zmluvné podmienky aplikácie používateľskej príručky*

Všeobecné

Táto aplikácia umožňuje, aby váš audiosystém s displejom automaticky vyhľadával aktualizácie používateľskej príručky špecifické pre vaše vozidlo a audiosystém s displejom vždy pri zapnutí režimu napájania. Táto aplikácia pravidelne prenáša obmedzené množstvo údajov o vozidle a zariadení na naše servery: identifikačné číslo vozidla (VIN), sériové číslo hardvéru audiosystému s displejom, preferovaný jazyk, adresu internetového protokolu (IP), záznamy transakcií (upozornenia na aktualizácie alebo ich zobrazenie, prevzatia a inštalácie aktualizácií, používanie aplikácie používateľskej príručky) atď. Keď aplikácia nájde na serveri aktualizáciu, vyzve vás, aby ste ju prevzali a nainštalovali.

Keď váš audiosystém s displejom vyhľadáva na našich serveroch aktualizácie, automaticky vám poskytneme možnosť aktualizovať používateľskú príručku. Tiež udržiavame záznamy aktualizácií, ktoré sú nainštalované na našich serveroch.

Vaše osobné údaje

Ak vyššie uvedené informácie odosielané spoločnosti Honda predstavujú vo vašom regióne osobné údaje, upozorňujeme, že s nimi budeme zaobchádzať v prísnom súlade s pravidlami a nariadeniami uvedenými v tomto oznámení, ako aj s príslušnými zákonmi o ochrane údajov.

Naše zásady ochrany osobných údajov sú zahrnuté v týchto podmienkach prostredníctvom odkazu. Používanie aktualizácií systému sa riadi zásadami ochrany osobných údajov. Naše zásady ochrany osobných údajov stanovujú, ako my a akékoľvek ďalšie vymenované tretie strany spracúvame osobné údaje, ktoré od vás zhromaždíme alebo ktoré nám poskytnete prostredníctvom tohto nástroja. (Ďalšie podrobnosti nájdete na webových stránkach spoločnosti Honda (<https://www.privacynotice.honda.eu>).

* Nie je k dispozícii u všetkých modelov

Spoločnosť Honda zhromažďuje, používa a ukladá vaše osobné údaje na účely uvedené nižšie:

Tam, kde je to potrebné pre legitímne záujmy spoločnosti Honda (uvedené nižšie), a ak našim záujmom nie sú nadriadené vaše práva na ochranu údajov.

Na poskytovanie aktualizácií používateľskej príručky.

Na vylepšovanie a optimalizáciu aplikácie a služieb používateľskej príručky.

Na reagovanie na otázky a sťažnosti používateľov a na interné uchovávanie záznamov.

Ochrana našich zákonných obchodných záujmov a práv. To okrem iného zahŕňa používanie v súvislosti s dodržiavaním predpisov, regulačnými nariadeniami, auditmi, právnymi nárokmi (vrátane zverejnenia takýchto informácií v súvislosti s právnymi procesmi alebo súdnymi spormi) a ďalšími požiadavkami na podávanie správ o etike a dodržiavaní predpisov

Spoločnosť Honda taktiež konvertuje osobné údaje na anonymné a používa ich (zvyčajne v podobe agregovaných štatistík) na účely, ako sú prieskum trhu a analýza, zlepšenie užívateľskej príručky, analýza trendov a hodnotenie úspešnosti vydaní aktualizácií softvéru. Pomocou agregovaných osobných údajov nie je možné osobne identifikovať vás ani používanie používateľskej príručky.

Spoločnosť Honda môže tieto údaje zdieľať so svojou organizáciou poskytujúcou globálnu podporu a svojimi dcérskymi spoločnosťami, ako aj ďalšími tretími stranami, s ktorými spolupracuje pri poskytovaní služieb systémovej podpory.

Zmluvné podmienky aktualizácií systému*

Všeobecné

Vaše vozidlo má aplikáciu, ktorá umožňuje vášmu audiosystému s displejom automaticky vyhľadávať aktualizácie softvéru spoločnosti Honda, ktoré sú špecificky určené pre váš audiosystém s displejom a zariadenia k nemu pripojené. (Predvolené aktualizácia prebieha každý týždeň prostredníctvom pripojenia Wi-Fi alebo každé štyri (4) týždne prostredníctvom telematickej riadiacej jednotky (TCU)*. Dotazy sa môžu opakovať častejšie v dôsledku výpadkov internetu, opakovaných pokusov, priamych akcií používateľa, upozornení push protokolu WAP zo servera alebo zmeny zásad dotazovania na serveroch spoločnosti Honda). Táto aplikácia pravidelne odosiela na naše servery obmedzené množstvo údajov o vozidle a zariadení (identifikačné číslo vozidla (VIN), identifikačné číslo typu modelu (MT), číslo dielu hardvéru a softvéru, sériové číslo, verziu softvéru, preferovaný jazyk, adresu internetového protokolu (IP), záznamy transakcií (zobrazenie upozornení alebo aktualizácií, sťahovanie a inštalácia aktualizácií, stav softvéru) atď.). Keď aplikácia nájde aktualizáciu na serveri, požiada o povolenie na stiahnutie a inštaláciu aktualizácie. V ponuke nastavení sa môžete rozhodnúť automaticky sťahovať a inštalovať tieto aktualizácie (ak je táto možnosť k dispozícii) alebo sa môžete rozhodnúť aktualizovať systém manuálne.

Keď váš audiosystém s displejom vyhľadáva na našich serveroch aktualizácie alebo upozornenia, automaticky vám poskytneme možnosť aktualizovať vaše zariadenia alebo preniesť aktualizáciu či upozornenie priamo do audiosystému s displejom. Na našich serveroch budeme taktiež uchovávať záznamy o aktualizáciách a upozorneniach, ktoré sú nainštalované.

Vaše osobné údaje

Ak vyššie uvedené informácie odosiela spoločnosti Honda predstavujú vo vašom regióne osobné údaje, upozorňujeme, že s nimi budeme zaobchádzať v prísnom súlade s pravidlami a nariadeniami uvedenými v tomto oznámení, ako aj s príslušnými zákonmi o ochrane údajov.

* Nie je k dispozícii u všetkých modelov

Naše vyhlásenie o ochrane osobných údajov je začlenené do týchto pojmov prostredníctvom odkazu. Používanie aktualizácií systému sa riadi vyhlásením o ochrane osobných údajov. Naše vyhlásenie o ochrane osobných údajov stanovuje, ako my a všetky ďalšie vymenované tretie strany spracúvame osobné údaje, ktoré od vás zhromaždíme alebo ktoré nám poskytnete prostredníctvom tejto aplikácie. Ďalšie podrobnosti nájdete na webových stránkach spoločnosti Honda.

Spoločnosť Honda zhromažďuje, používa a ukladá vaše osobné údaje z nižšie uvedených dôvodov:

- Na poskytovanie aktualizácií systému a súvisiacich služieb.
- Na umožnenie vylepšovania a optimalizácie systémových aktualizácií produktov a služieb.
- Na reagovanie na otázky a sťažnosti používateľov a na interné uchovávanie záznamov.
- Tam, kde je to potrebné pre legitímne záujmy spoločnosti Honda (uvedené nižšie), a ak našim záujmom nie sú nadriadené vaše práva na ochranu údajov.

Ochrana našich legitímnych obchodných záujmov a zákonných práv zahŕňa, okrem iného, používanie v súvislosti s dodržiavaním predpisov, regulačnými nariadeniami, auditmi, právnymi nárokmi (vrátane zverejnenia takýchto informácií v súvislosti s právnymi procesmi alebo súdnymi spormi) a ďalšími požiadavkami na podávanie správ o etike a dodržiavaní predpisov

Spoločnosť Honda taktiež konvertuje osobné údaje na anonymné a používa ich (zvyčajne v podobe agregovaných štatistík) na účely, ako sú prieskum trhu a analýza, zlepšenie aktualizácií systému, analýza trendov a hodnotenie úspešnosti vydání aktualizácií softvéru. Pomocou agregovaných osobných údajov nie je možné osobne identifikovať vás ani žiadneho iného používateľa aktualizácií systému.

Spoločnosť Honda môže tieto údaje zdieľať so svojou organizáciou poskytujúcou globálnu podporu a svojimi dcérskymi spoločnosťami, ako aj ďalšími tretími stranami, s ktorými spolupracuje pri poskytovaní služieb systémovej podpory.

Táto užívateľská príručka predstavuje trvalú súčasť vozidla a v prípade ďalšieho predaja vozidla sa musí odovzdať spolu s vozidlom.

V tejto užívateľskej príručke sa nachádzajú informácie o všetkých modeloch vozidla. Môžete tu nájsť aj popis zariadení a funkcií, ktorými nie je váš model vybavený.

Obrázky v tejto používateľskej príručke (vrátane obálky), ktoré zobrazujú funkcie, vybavenie, obrazovku audiosystému/informačnú obrazovku a obrazovky počítadiel sú len príklady a nemusia reprezentovať pre váš konkrétny model.

Informácie a technické údaje obsiahnuté v tejto publikácii boli platné v čase schválenia do tlače. Spoločnosť Honda Motor Co., Ltd. si však vyhradzuje právo na zrušenie alebo zmenu technických údajov alebo prevedenia kedykoľvek bez predchádzajúceho oznámenia a bez akéhokoľvek súvisiaceho záväzku.

Táto príručka obsahuje informácie o modeloch s pravostranným aj ľavostranným riadením. Obrázky v príručke však väčšinou znázorňujú modely s ľavostranným riadením.

➤ **Bezpečná jazda** Str. 39

Pre bezpečnú jazdu Str. 40 Bezpečnostné pásy Str. 44 Airbagy Str. 57

➤ **Prístrojový panel** Str. 105

Indikátory Str. 106 Ukazovatele a rozhranie s informáciami pre vodiča Str. 139

➤ **Ovládacie prvky** Str. 163

Hodiny Str. 164 Zamknutie a odomknutie dverí Str. 165
Obsluha spínačov okolo volantu Str. 186
Prvky komfortnej výbavy interiéru Str. 220

➤ **Funkcie** Str. 239

Audiosystém Str. 240
Všeobecné informácie o audiosystéme Str. 331

➤ **Riadenie** Str. 347

Pred jazdou Str. 348 Ťahanie prívesu Str. 352 Počas jazdy Str. 357
Zadná kamera s viacerými pohľadmi Str. 496 Tankovanie Str. 498

➤ **Údržba** Str. 503

Pred vykonaním údržby Str. 504 Systém pripomenutia servisu* Str. 508
Kontrola a údržba líšt stieračov Str. 538
Údržba systému klimatizácie Str. 556 Čistenie Str. 560

➤ **Zvládanie neočakávaných situácií** Str. 569

Nástroje Str. 570 Ak dostanete defekt Str. 571
Radiaca páka sa nedá pohnúť Str. 590 Prehrievanie Str. 591
Ak nemôžete odomknúť dverka otvoru na dopĺňanie paliva Str. 607

➤ **Informácie** Str. 609

Technické údaje Str. 610 Identifikačné čísla Str. 613

Obsah

Bezpečnosť detí Str. 77	Nebezpečenstvo výfukových plynov Str. 102	Bezpečnostné štítky Str. 103
Dvere batožinového priestoru Str. 177	Systém zabezpečenia Str. 179	Okná Str. 182
Zrkadlá Str. 205	Sedadlá Str. 208	
Systém klimatizácie Str. 233		
Audiosystém s displejom Str. 242		Chybové hlásenia audiosystému Str. 330
Tiesňová linka (eCall)* Str. 341		
Honda SENSING Str. 397	Brzdzenie Str. 473	Parkovanie vozidla Str. 484
Spotreba paliva a emisie CO ₂ Str. 501		
Plán údržby* Str. 513	Údržba pod kapotou Str. 518	Výmena žiaroviek Str. 532
Kontrola a údržba pneumatík Str. 543	12-voltový akumulátor Str. 548	Starostlivosť o diaľkový vysielač Str. 554
Príslušenstvo a úpravy Str. 567		
Manipulácia so zdvíhákmi Str. 584	Systém napájania sa nespustí Str. 585	Ak je 12-voltový akumulátor vybitý Str. 588
Indikátor sa rozsvieti/bliká Str. 593	Poistky Str. 600	Núdzové odťahovanie Str. 606
Ak nemôžete otvoriť dvere batožinového priestoru Str. 608		
Zariadenia emitujúce rádiové vlny* Str. 614	Vyhlasenie o zhode – prehľad obsahu Str. 647	Licencia softvéru s otvoreným zdrojovým kódom Str. 648

Stručná referenčná príručka Str. 6

Bezpečná jazda Str. 39

Prístrojový panel Str. 105

Ovládacie prvky Str. 163

Funkcie Str. 239

Riadenie Str. 347

Údržba Str. 503

Zvládanie neočakávaných situácií Str. 569

Informácie Str. 609

Register Str. 649

Vizuálny register

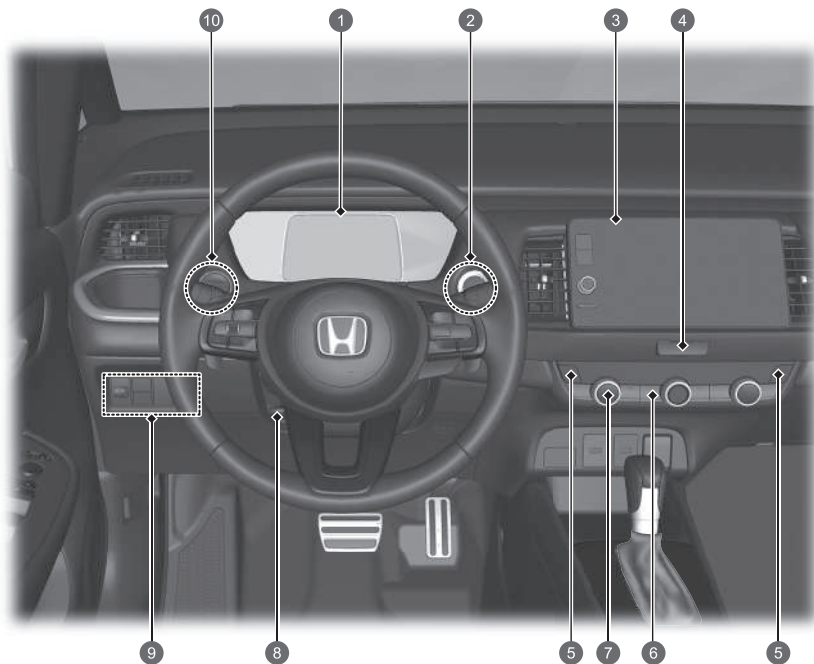

Typ vozidla s ľavostranným riadením

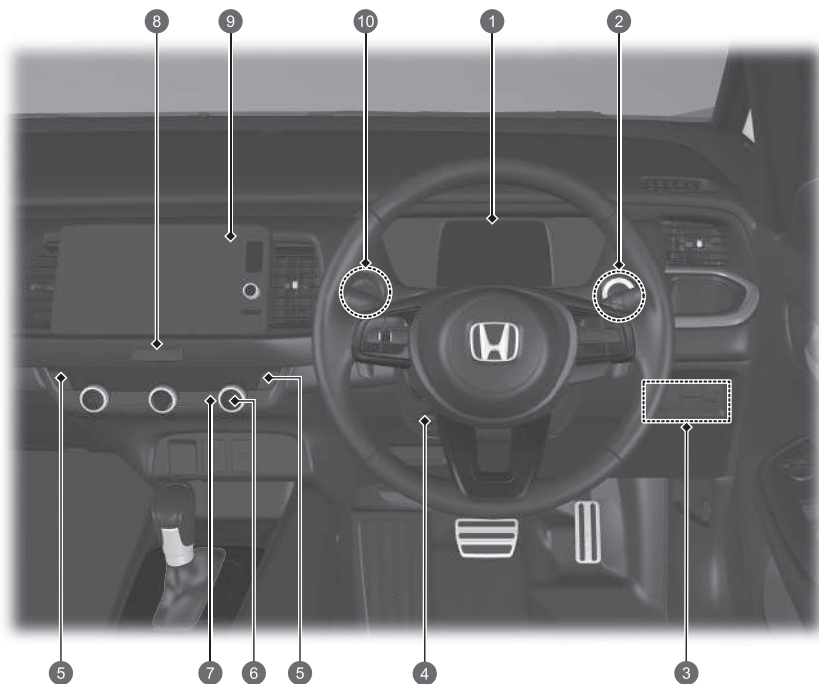

- 1 **Systémové indikátory** ➔ Str. 106
Ukazovatele ➔ Str. 139
Rozhranie s informáciami pre vodiča
➔ Str. 143
- 2 **Tlačidlo POWER** ➔ Str. 186
- 3 **Audiosystém** ➔ Str. 240
Navigačný systém*
➔ Pozrite si príručku navigačného systému
- 4 **Tlačidlo výstražných svetiel**
- 5 **Tlačidlá vyhrievania sedadla** ➔ Str. 232
- 6 **Vyhrievanie zadného skla** ➔ Str. 203
Tlačidlo vyhrievaného bočného zrkadla
➔ Str. 203
- 7 **Systém klimatizácie** ➔ Str. 233
- 8 **Nastavenia volantu** ➔ Str. 204
- 9 **Tlačidlo**  (vypnutie OFF systému VSA (asistent stability vozidla)) ➔ Str. 387
Ovládač nastavenia svetlometu ➔ Str. 196
- 10 **Spínač jazdných režimov*** ➔ Str. 371

Typ vozidla s pravostranným riadením





- 1 **Systémové indikátory** ➔ Str. 106
Ukazovatele ➔ Str. 139
Rozhranie s informáciami pre vodiča ➔ Str. 143
- 2 **Tlačidlo POWER** ➔ Str. 186
- 3 **Tlačidlo**  (vypnutie OFF systému VSA (asistent stability vozidla)) ➔ Str. 387
Ovládač nastavenia svetlometu ➔ Str. 196
- 4 **Nastavenia volantu** ➔ Str. 204
- 5 **Tlačidlá vyhrievania zadných sedadiel*** ➔ Str. 232
- 6 **Systém klimatizácie** ➔ Str. 233
- 7 **Vyhrievanie zadného skla** ➔ Str. 203
Tlačidlo vyhrievaného bočného zrkadla ➔ Str. 203
- 8 **Tlačidlo výstražných svetiel**
- 9 **Audiosystém** ➔ Str. 240
Navigačný systém*
 Pozrite si príručku navigačného systému
- 10 **Spínač jazdných režimov*** ➔ Str. 371

* Nie je k dispozícii u všetkých modelov

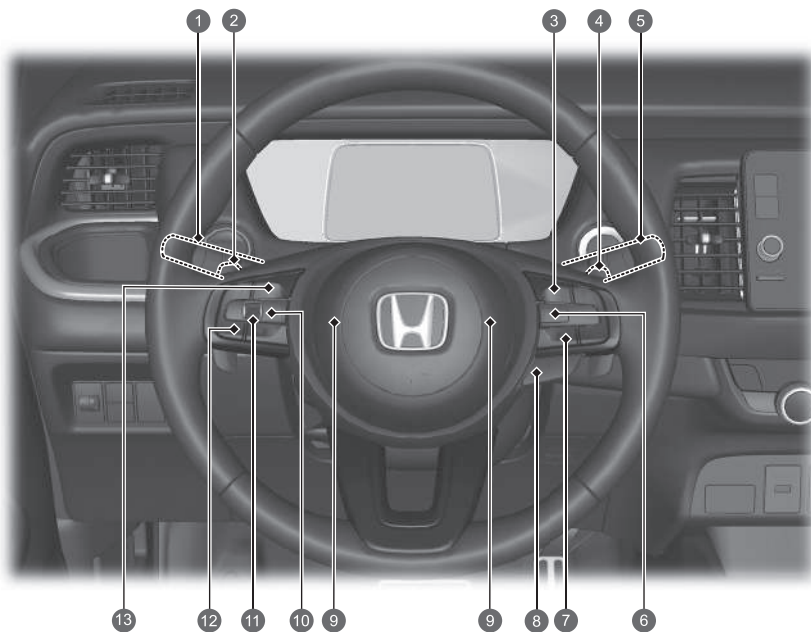
Vizuálny register



- 1 Svetlomety/smerové svetlá ➔ Str. 189, 191
Predné hmlové svetlá* ➔ Str. 193
Zadné hmlové svetlo ➔ Str. 193
- 2 Páčkový volič spomalenia (-)* ➔ Str. 365
- 3 Tlačidlo LIM ➔ Str. 374, 379, 424
- 4 Páčkový volič spomalenia (+)* ➔ Str. 365
- 5 Stierače/ostrekovače ➔ Str. 200
- 6 Tlačidlá adaptívneho tempomatu (ACC) s funkciou sledovania vozidiel pri nízkych rýchlostiach (LSF) ➔ Str. 422
- 7 Tlačidlo systému podpory riadenia vozidla v jazdnom pruhu (LKAS) ➔ Str. 441
Tlačidlo odstavu ➔ Str. 436
- 8 Tlačidlo vyhrievania volantu* ➔ Str. 231
- 9 Klaksón (Stlačte plochu okolo značky )
- 10 Tlačidlo  (Domov) ➔ Str. 143, 246
- 11 Nastavovacie koliesko vľavo ➔ Str. 143, 246
- 12 Diaľkové ovládanie audiosystému ➔ Str. 246
Tlačidlá telefónneho systému hands-free ➔ Str. 312
- 13 Tlačidlá ovládania hlasom ➔ Str. 249

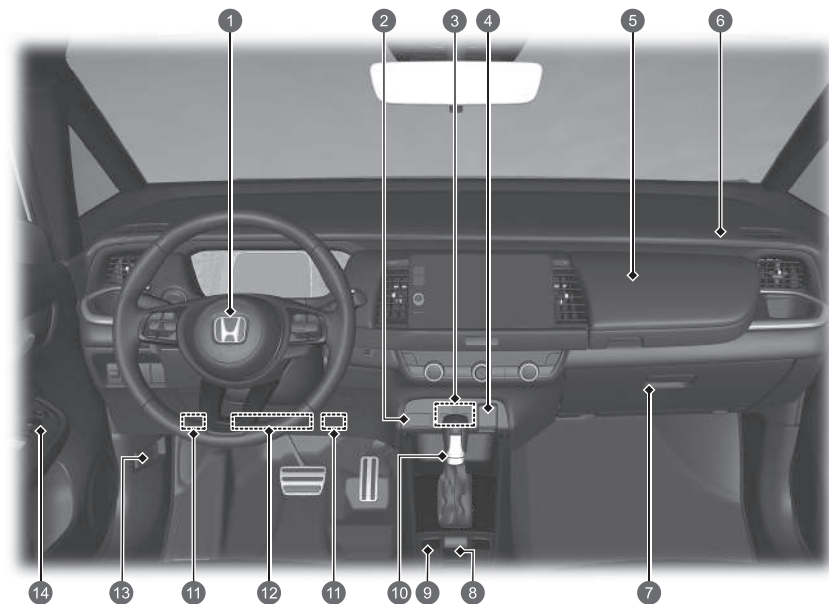

- 1 Predný airbag vodiča ➔ Str. 59
- 2 Indikátor OFF predného airbagu spolujazdca ➔ Str. 75
- 3 Porty USB ➔ Str. 245
- 4 Napájacia zásuvka príslušenstva ➔ Str. 230
- 5 Horná odkladacia schránka v palubnej doske ➔ Str. 223
- 6 Predný airbag spolujazdca ➔ Str. 59
- 7 Odkladacia schránka v palubnej doske ➔ Str. 223
- 8 Spínač elektrickej parkovacej brzdy ➔ Str. 473
Tlačidlo automatického podržania brzdy ➔ Str. 478
- 9 Tlačidlo ECON* ➔ Str. 369
- 10 Radiaca páka ➔ Str. 363
- 11 Poistková schránka v interiéri na strane vodiča ➔ Str. 602
- 12 Kolenný airbag vodiča ➔ Str. 65
- 13 Rukoväť uvoľnenia kapoty ➔ Str. 519
- 14 Ovládacie prvky bočných zrkadiel ➔ Str. 206
Hlavný spínač uzamknutia dverí ➔ Str. 175
Spínače elektricky ovládaných okien ➔ Str. 182

Vizuálny register

Typ vozidla s pravostranným riadením

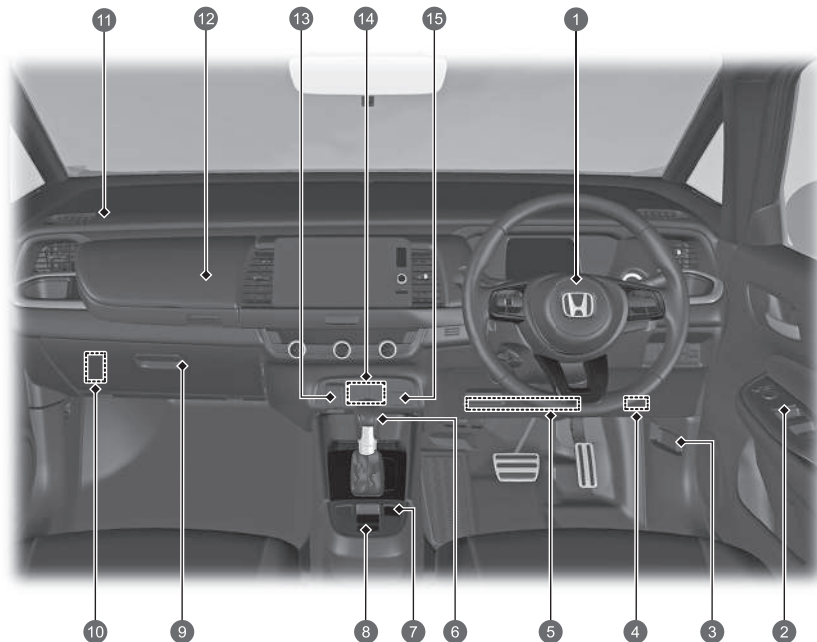

- 1 Predný airbag vodiča ➔ Str. 59
- 2 Ovládacie prvky bočných zrkadiel ➔ Str. 206
Hlavný spínač uzamknutia dverí ➔ Str. 175
Spínače elektricky ovládaných okien ➔ Str. 182
- 3 Rukoväť uvoľnenia kapoty ➔ Str. 519
- 4 Poistková skrinka v interiéri na strane vodiča ➔ Str. 602
- 5 Kolenný airbag vodiča ➔ Str. 65
- 6 Radiaca páka ➔ Str. 363
- 7 Tlačidlo ECON* ➔ Str. 369
- 8 Spínač elektrickej parkovacej brzdy ➔ Str. 473
Tlačidlo automatického podržania brzdy ➔ Str. 478
- 9 Odkladacia schránka v palubnej doske ➔ Str. 223
- 10 Poistková skrinka v interiéri na strane spolujazdca ➔ Str. 604
- 11 Predný airbag spolujazdca ➔ Str. 59
- 12 Horná odkladacia schránka v palubnej doske ➔ Str. 223
- 13 Napájacia zásuvka príslušenstva ➔ Str. 230
- 14 Porty USB ➔ Str. 245
- 15 Indikátor OFF predného airbagu spolujazdca ➔ Str. 75

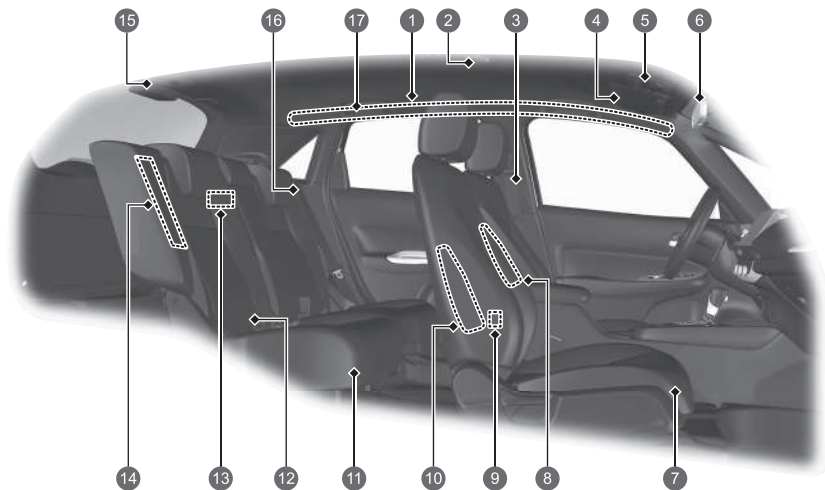

- 1 Bočné hlavové airbagy ➔ Str. 72
- 2 Stropné svetlo ➔ Str. 220
- 3 Bezpečnostné pásy ➔ Str. 44
- 4 Slnecné clony
Zrkadlá v slnecnej clone
- 5 Svetlá na čítanie ➔ Str. 221
Tlačidlo SOS ➔ Str. 343
- 6 Spätné zrkadlo ➔ Str. 205
- 7 Predné sedadlo ➔ Str. 208
- 8 Stredový airbag ➔ Str. 67
- 9 Porty USB* ➔ Str. 245
- 10 Bočné airbagy vpredu ➔ Str. 69
- 11 Zadné sedadlo ➔ Str. 211
- 12 Dolné body ukotvenia na zaistenie detských
záchytných systémov ➔ Str. 91
- 13 Osvetlenie batožinového priestoru
➔ Str. 222
- 14 Bočné airbagy vzadu ➔ Str. 69
- 15 Bezpečnostný pás s odnímateľným
ukotvením ➔ Str. 52
- 16 Bezpečnostný pás (inštalácia detského
záchytného systému) ➔ Str. 95
Bezpečnostný pás na zaistenie detského
záchytného systému ➔ Str. 97
- 17 Držadlo
Háčik na šaty ➔ Str. 226

* Nie je k dispozícii u všetkých modelov

Vizuálny register

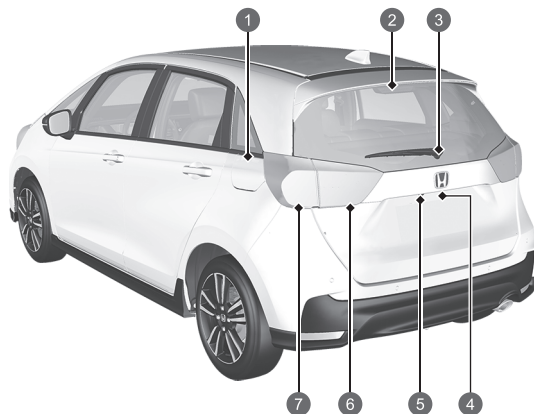
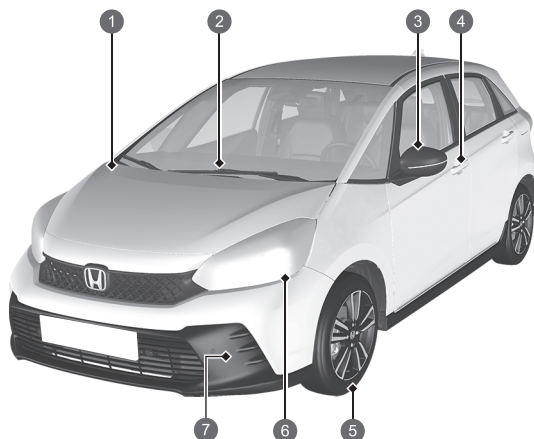

- 1 Údržba pod kapotou ➔ Str. 518
- 2 Stierače čelného skla ➔ Str. 200, 538
- 3 Elektricky ovládané bočné zrkadlá ➔ Str. 206
Bočné smerové svetlá ➔ Str. 191, 532
- 4 Ovládanie zamknutia/odmknutia dverí ➔ Str. 168
- 5 Pneumatiky ➔ Str. 543, 571
- 6 Svetlomety ➔ Str. 189, 532
Pozičné/denné prevádzkové svetlá ➔ Str. 189, 195, 532
Predné smerové svetlá ➔ Str. 191, 532
- 7 Predné hmlové svetlá* ➔ Str. 193, 532

- 1 Dopĺňanie paliva ➔ Str. 499
- 2 Tretie brzdoé svetlo ➔ Str. 535
- 3 Zadný stierač ➔ Str. 202, 541
- 4 Otváranie/zatváranie dverí batožinového priestoru ➔ Str. 177
Vonkajšia rukoväť dverí batožinového priestoru ➔ Str. 178
Zadné osvetlenie evidenčného čísla ➔ Str. 189, 535
- 5 Zadná kamera s viacerými pohľadmi ➔ Str. 496
- 6 Koncové svetlá ➔ Str. 189, 534
Cúvacie svetlá ➔ Str. 534
Zadné hmlové svetlo ➔ Str. 193, 535
- 7 Brzdové/koncové svetlá ➔ Str. 189, 533
Zadné smerové svetlá ➔ Str. 191, 533

e:HEV

Vaše vozidlo e:HEV využíva ako zdroj pohonu elektromotor aj benzínový motor, pričom elektromotor získava elektrinu z internej vysokonapäťovej batérie a/alebo interného generátora. Vysokonapäťová batéria sa nabíja z generátora poháňaného motorom alebo z regeneračného brzdenia.

Pri jazde vaše vozidlo poháňa výlučne elektromotor, výlučne benzínový motor alebo oba tieto pohony súčasne. Systém vyberá, ktorý zdroj pohonu je najvhodnejší, a automaticky naň prepne.

● Energetická účinnosť

Rovnako ako pri benzínovom vozidle má najväčší vplyv na palivovú úspornosť a dojazd hybridných vozidiel váš štýl jazdy. Agresívne zrýchľovanie a jazda vysokou rýchlosťou môžu jednoducho prinútiť systém, aby prepol zdroj pohonu na benzínový motor.

Okrem toho intenzívne používanie systému klimatizácie negatívne ovplyvňuje dojazd a účinnosť vozidla. Oba tieto spôsoby používania rýchlejšie znižujú stav nabitia vysokonapäťovej batérie.

● Typy batérií

V tomto vozidle sa používajú dva typy batérií; štandardný 12-voltový akumulátor, ktorý napája airbagy, vnútorné a vonkajšie svetlá a iné štandardné 12-voltové systémy, a vysokonapäťová batéria, ktorá sa používa na napájanie hnacieho motora a dobíjanie 12-voltového akumulátora.

HLAVNÉ KOMPONENTY VOZIDLA e:HEV

Benzínový motor– Spúšťa generátor a za určitých podmienok poháňa priamo kolesá.

Generátor– Spúšťa motor a generuje elektrický výkon, keď je poháňaný benzínovým motorom, na napájanie elektromotora alebo na nabíjanie vysokonapäťovej batérie.

Elektromotor– Za určitých podmienok zabezpečuje pohon kolies v spojení s benzínovým motorom a poskytuje elektrickú energiu vysokonapäťovej batérii prostredníctvom regeneračného brzdenia.

Vysokonapäťová batéria– Zabezpečuje ukladanie elektrickej energie a slúži ako zdroj energie pre elektromotor. Informácie o vlastnostiach vysokonapäťovej batérie vám pomôžu dosiahnuť optimálne riadenie a maximalizovať dojazd vášho elektrického vozidla. ➡ Str. 396



- 1 Vysokonapäťová batéria
- 2 Generátor a elektromotor
- 3 Benzínový motor



Prevádzkový režim	Elektrické vozidlo (EV)	Hybrid (HV)	Motor (priamy pohon)	Regenerácia
Stav jazdy	Vozidlo stojí alebo jazdí nízkou rýchlosťou: <ul style="list-style-type: none"> Pohon kolies zabezpečuje len elektromotor. 	Jazda s vysokým zaťažením (napríklad zrýchľovanie alebo jazda hore svahom): <ul style="list-style-type: none"> Pohon kolies zabezpečuje elektromotor Benzínový motor poháňa generátor, čím dodáva elektrickú energiu elektromotoru na zvýšenie výkonu pohonu alebo vysokonapäťovej batérii na jej nabíjanie. 	Jazda vysokou rýchlosťou s nízkym zaťažením: <ul style="list-style-type: none"> Pohon kolies zabezpečuje benzínový motor. Vysokonapäťová batéria dodáva elektrickú energiu elektromotoru na zvýšenie výkonu. Elektromotor dodáva elektrickú energiu vysokonapäťovej batérii prostredníctvom rekuperačného brzdenia. 	Plynový pedál sa uvoľní a vozidlo spomaľuje. <ul style="list-style-type: none"> Elektromotor dodáva elektrickú energiu vysokonapäťovej batérii prostredníctvom rekuperačného brzdenia.
Monitor toku energie				
Elektromotor	Zastavený/v prevádzke	V prevádzke	Generuje/v prevádzke	Rekuperuje
Generátor	Zastavený	Generuje	Žiadny výstup	Zastavený/žiadny výstup
Motor	Zastavený	V prevádzke	V prevádzke	Zastavený/žiadny výstup
Vysokonapäťová batéria	Vybíja sa	Nabíja sa/vybíja sa	Nabíja sa/vybíja sa	Nabíjanie

● Rekuperácia energie a rekuperačné brzdenie

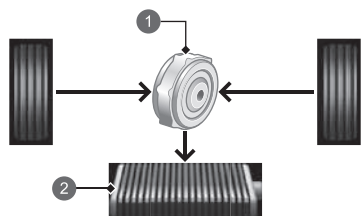

- 1 Motor
- 2 Vysokonapäťová batéria

Modely bez spínača jazdných režimov

Pri spomaľovaní bez stlačenia plynového pedála, pri použití brzdového pedála alebo pri jazde z kopca funguje elektromotor ako generátor, ktorý rekuperuje časť elektrickej energie, ktorá sa použila na zrýchlenie vozidla. Toto rekuperačné brzdenie spomaľuje vozidlo podobným spôsobom ako brzdenie motorom v benzínovom vozidle. Táto funkcia bude lepšie fungovať po zaradení radiačnej páky do polohy **[B]**.

Modely so spínačom jazdných režimov

Pri spomaľovaní bez stlačenia plynového pedála, pri použití brzdového pedála alebo pri jazde z kopca funguje elektromotor ako generátor, ktorý rekuperuje časť elektrickej energie, ktorá sa použila na zrýchlenie vozidla. Toto rekuperačné brzdenie spomaľuje vozidlo podobným spôsobom ako brzdenie motorom v benzínovom vozidle. Rýchlosť spomalenia môžete ovládať pomocou páčkového voliča spomaľovania.

● Automatické zastavenie/štartovanie motora

Ak je to vhodné, benzínový motor vášho vozidla automaticky zastaví počas prevádzky vozidla alebo sa znova naštartuje, kým vozidlo stojí. V nasledujúcich prípadoch sa však automatické zastavenie motora nemusí aktivovať.

- Vozidlo momentálne potrebuje dodatočný výkon na agresívne zrýchlenie, jazdu do kopca alebo jazdu pri vysokej rýchlosti.
- Keď sa intenzívne používa systém klimatizácie.
- Teplota vysokonapäťovej batérie je vysoká alebo nízka.
- Vysokonapäťová batéria je pri nabíjaní príliš vybitá.

• Jedinečné zvuky vozidla e:HEV

Keď prvýkrát začnete jazdiť s týmto vozidlom, pravdepodobne budete počuť neznáme zvuky, najmä keď zapnete systém napájania, počas jazdy alebo pri pohybaní. Niektoré z týchto zvukov sú jedinečné pre pohonný, palivový a klimatizačný systém, ako aj chladiace systémy vysokonapäťovej batérie tohto vozidla, iné sú podobné zvukom, aké vytvárajú konvenčné automobily, ktoré sú zvyčajne prehlušené silnejšími zvukmi neprítomnými v prípade vozidiel tejto konštrukcie. Tieto zvuky nie sú dôvodom na obavy a čoskoro si na ne zvyknete ako na bežné a dokážete rozpoznať akýkoľvek prípadný nový alebo neobvyklý zvuk.

Bezpečnostné opatrenia



Nezakrývajte otvor prívodu vzduchu

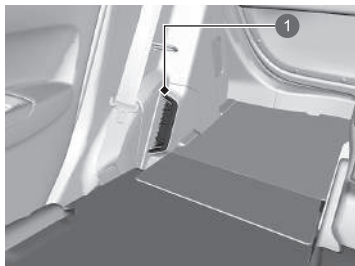

1 Otvor prívodu vzduchu

Ak je otvor prívodu vzduchu počas prevádzky vozidla zablokovaný, môže dôjsť k prehriatiu vysokonapäťovej batérie. V záujme ochrany batérie môže systém začať obmedzovať výkon batérie a môže sa rozsvietiť indikátor systému napájania a indikátor systému nabíjania 12-voltového akumulátora.

Nedotýkajte sa vysokonapäťového systému

Ak sa pokúsite rozobrať niektorý komponent vysokonapäťového systému alebo odpojiť jeden z jeho vodičov, môže to spôsobiť vážny zásah elektrickým prúdom. Údržbu alebo opravy vysokonapäťového systému smie vykonať len predajca značky Honda.

Ak dôjde k nehode

- Dávajte pozor na nebezpečenstvo zásahu elektrickým prúdom.
 - ▶ Ak dôjde k vážnej nehode, ktorá poškodí vysokonapäťový systém vozidla, môže dôjsť k zásahu elektrickým prúdom v dôsledku odkrytých vysokonapäťových komponentov alebo vodičov. Ak k tomu dôjde, nedotýkajte sa žiadneho z komponentov vysokonapäťového systému ani žiadneho z jeho oranžových vodičov.
- Nedotýkajte sa kvapaliny vysokonapäťovej batérie.
 - ▶ Vysokonapäťová batéria obsahuje horľavý elektrolyt, ktorý môže v prípade vážnej nehody vyteciť. Zabráňte kontaktu elektrolytu s pokožkou a očami, pretože je žieravý. Ak náhodou prídete do styku s elektrolytom, oplachujte vystavenú pokožku alebo oči veľkým množstvom vody po dobu najmenej piatich minút a ihneď vyhľadajte lekársku pomoc.
- Na hasenie elektrického požiaru použite hasiaci prístroj.
 - ▶ Snaha o uhasenie elektrického požiaru dokonca aj malým množstvom vody (napríklad pomocou záhradnej hadice) môže byť nebezpečná.
- Každé poškodenie vozidla spôsobené nehodou nechajte opraviť predajcom.

System núdzového vypnutia vysokonapäťového systému

Ak je vozidlo účastníkom havárie, v závislosti od závažnosti nárazu sa aktivuje systém núdzového vypnutia. Keď sa tento systém aktivuje, vysokonapäťový systém sa automaticky vypne a vozidlo sa už nemôže pohybovať vlastnou energiou. Ak chcete obnoviť normálnu prevádzku vysokonapäťového systému, obráťte sa na predajcu.

Po likvidácii vozidla

- Vysokonapäťová batéria je lítium-iónová batéria. Spoločnosť Honda zhromažďuje a recykluje použité vysokonapäťové batérie – v prípade poškodenia vozidla bez možnosti opravy sa obráťte na predajcu, ktorý zabezpečí správnu likvidáciu batérie.

Bezpečná jazda Str. 39

Airbagy Str. 57

- Vaše vozidlo je vybavené airbagmi, ktoré vás a vašich spolujazdcov chránia pri miernom až silnom náraze.

Bezpečnosť detí Str. 77

- Deti mladšie ako 12 rokov by mali sedieť na zadnom sedadle.
- Malé deti musia byť správne pripútané v detskom záchytnom systéme smerujúcom dopredu.
- Bábätká musia byť správne pripútané v detskej autosedačke smerujúcej dozadu umiestnenej na zadnom sedadle.

Nebezpečenstvo výfukových plynov

 Str. 102

- Vozidlo vypúšťa nebezpečné výfukové plyny, ktoré obsahujú oxid uhoľnatý. Motor neštartujte v uzavretých priestoroch, kde sa môže hromadiť oxid uhoľnatý.

Bezpečnostné pásy Str. 44

- Zapnite si bezpečnostný pás a na sedadle sedte vzpriamene a čo najviac vzadu.
- Skontrolujte, či sú spolujazdci správne pripútaní bezpečnostnými pásmi.



Pripútajte sa lonovým pásom čo najnižšie.

Kontrolný zoznam pred jazdou Str. 348

- Pred jazdou skontrolujte, či sú predné sedadlá, opierky hlavy, volant a zrkadlá správne nastavené.

Prístrojový panel [↔ Str. 105](#)

Indikátory [↔ Str. 106](#) / Ukazovatele [↔ Str. 139](#) / Rozhranie s informáciami pre vodiča [↔ Str. 143](#)

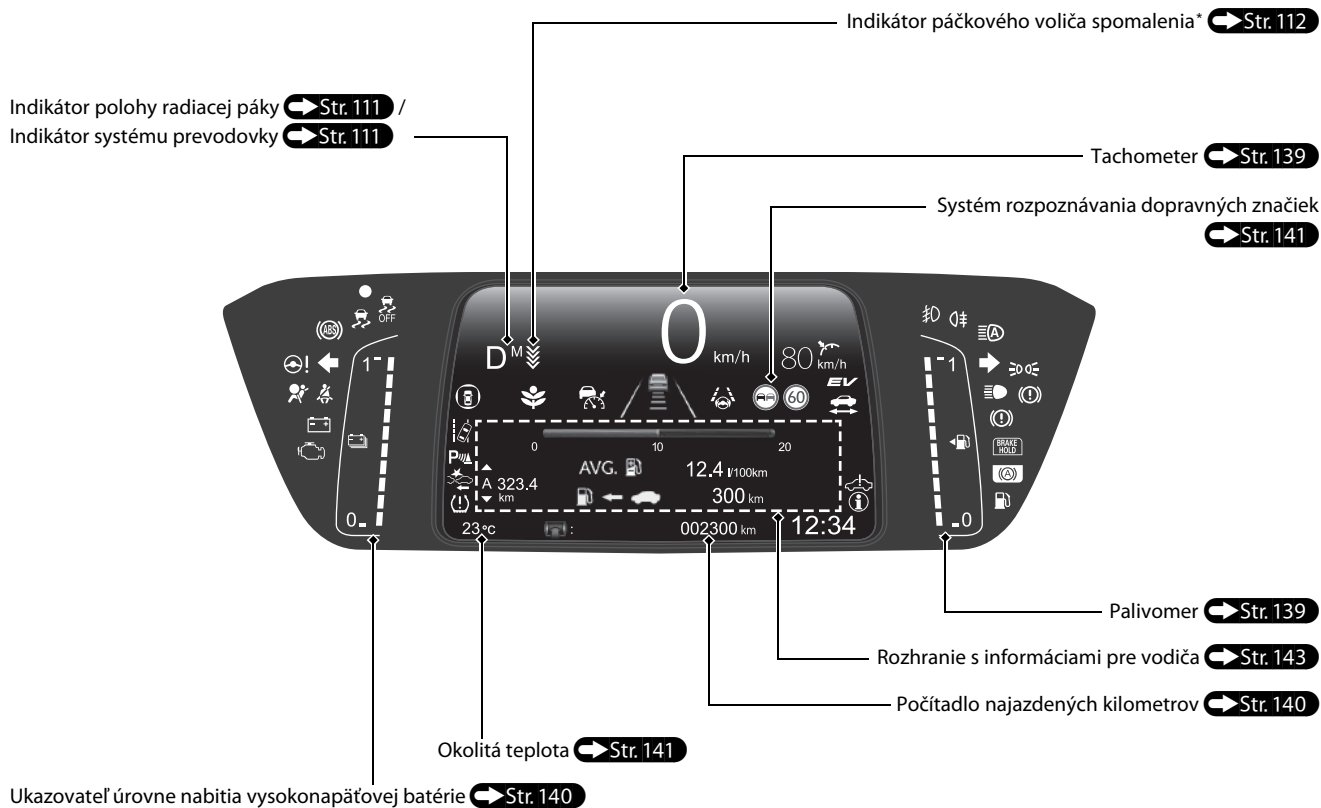

* Nie je k dispozícii u všetkých modelov

Ovládacie prvky ➔ Str. 163

Hodiny ➔ Str. 164

Môžete nastaviť hodiny a prispôbiť ich displej.

➔ Str. 260

Tlačidlo POWER ➔ Str. 186

Stlačením tohto tlačidla zmeníte režim napájania vozidla.

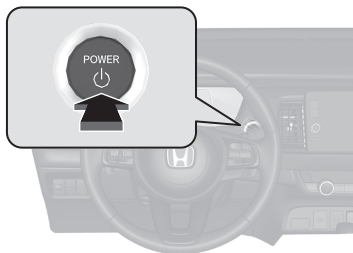

Smerové signály ➔ Str. 191

Páčka ovládania smerových signálov

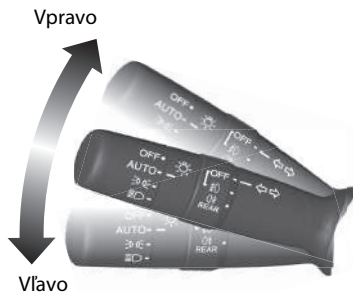

Osvetlenie ➔ Str. 189

Spínače svetiel

Dialkové svetlá



Stierače a ostrekovače ➔ Str. 200

Páčka ovládania stieračov/ostrekovačov

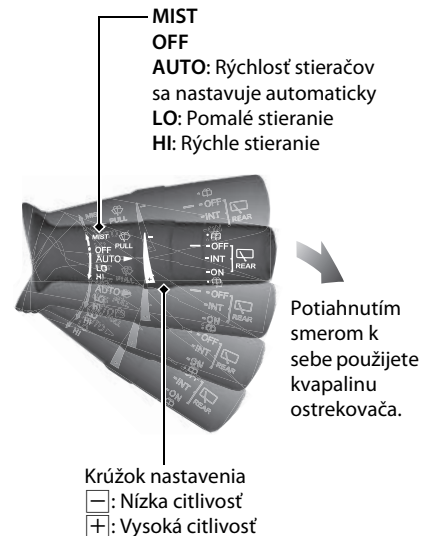

Pred nasledujúcimi situáciami musí byť nastavenie **AUTO** vždy v polohe **OFF**, aby nedošlo k závažnému poškodeniu systému stieračov:

- Čistenie čelného skla
- Prejazd cez automývaň
- Nepráň

Volant Str. 204

- Ak chcete nastaviť volant, potlačte páčku nastavenia nadol, nastavte volant do požadovanej polohy a zaistite páčku naspäť na svoje miesto.

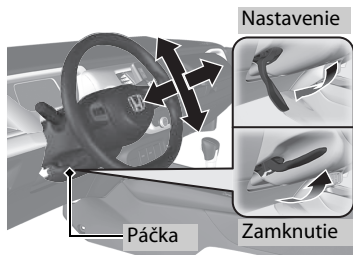

Odomknutie predných dverí zvnútra Str. 174

- Potiahnutím rukoväti jedných alebo druhých predných dverí naraz odomknete aj otvoríte dvere.

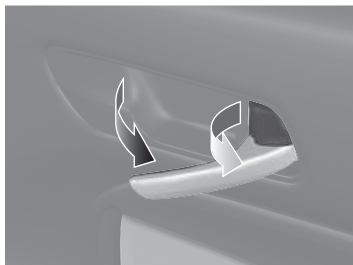

Dvere batožinového priestoru Str. 177

Modely bez systému bezklúčového otvárania

- Keď sú všetky dvere odomknuté, stlačte vonkajšiu rukoväť dverí batožinového priestoru a nadvihnutím dvere otvorte.

Modely so systémom bezklúčového otvárania

- Keď máte pri sebe diaľkový ovládač bezklúčového otvárania, stlačením vonkajšej rukoväti odomknete a otvoríte dvere batožinového priestoru.

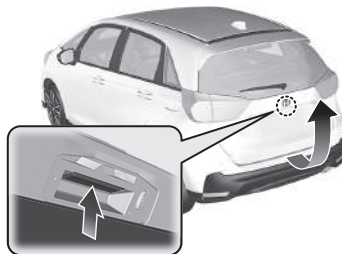

Elektricky ovládané bočné zrkadlá Str. 206

- Keď je režim napájania v polohe ZAPNUTÉ, posuňte spínač voliča do polohy L alebo R.
- Stlačením príslušného okraja spínača nastavenia nastavíte zrkadlo.
- Stlačením tlačidla sklopenia sklopíte alebo vysuniete bočné zrkadlá.

Tlačidlo sklopenia

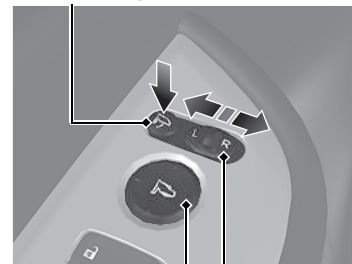

Spínač nastavenia

Spínač voliča



Elektricky ovládané okná

→ Str. 182

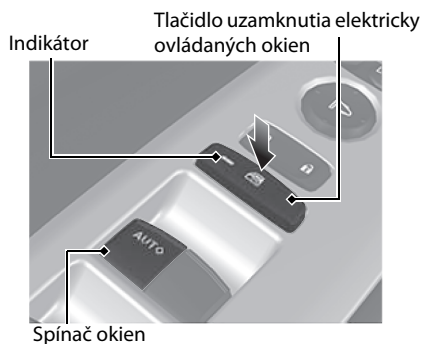
- Keď je režim napájania v polohe ZAPNUTÉ, môžete otvárať a zatvárať elektricky ovládané okná.
- Ak je tlačidlo uzamknutia elektricky ovládaných okien vo vypnutej polohe, každé okno spolujazdca možno otvárať a zatvárať pomocou samostatného spínača.
- Ak je tlačidlo uzamknutia elektricky ovládaných okien v zapnutej polohe (svieti indikátor), všetky spínače okien spolujazdcov sú vypnuté.



System klimatizácie Str. 233

- Stlačením tlačidla **AUTO** aktivujete systém klimatizácie.
- Stlačením tlačidla  zapnete alebo vypnete systém.
- Stlačením tlačidla  spustíte odmrázovanie čelného skla.

Typ vozidla s ľavostranným riadením

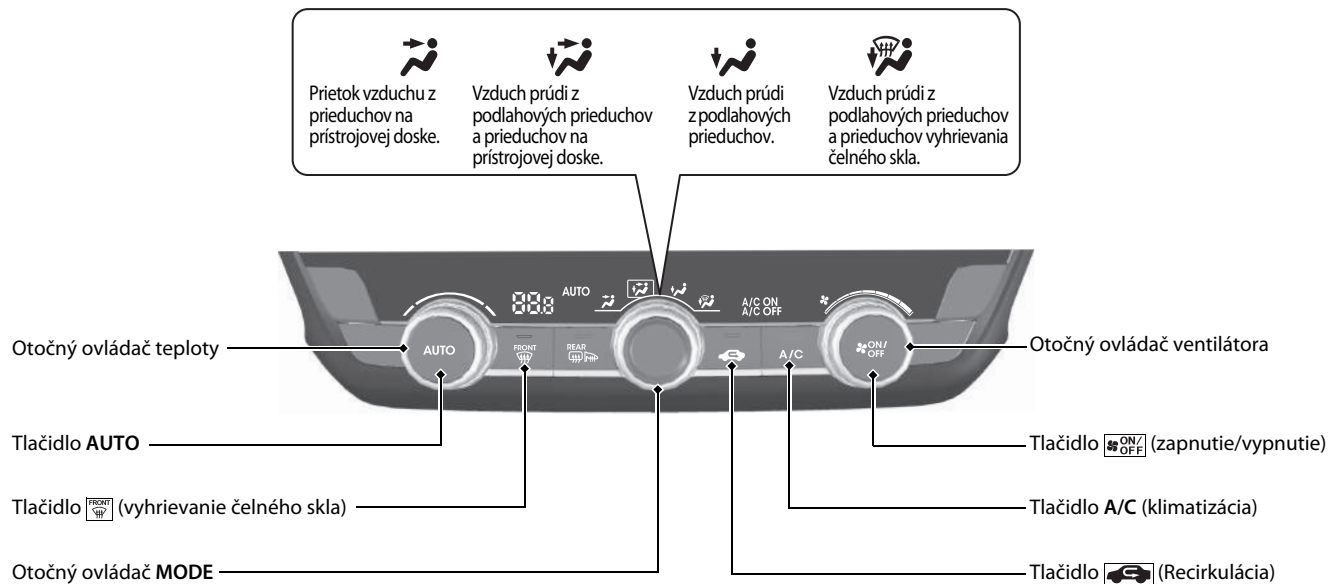

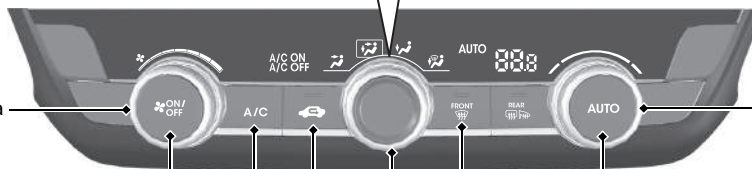
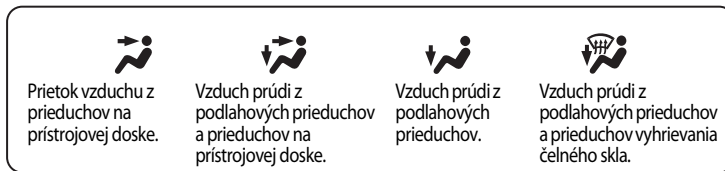

Otočný ovládač ventilátora

Tlačidlo (zapnutie/vypnutie)

Tlačidlo **A/C** (klimatizácia)

Tlačidlo (Recirkulácia)

A/C ON
A/C OFF

A/C

AUTO

FRONT

REAR

FRONT

REAR

Otočný ovládač teploty

Tlačidlo **AUTO**

Tlačidlo (vyhrievanie čelného skla)

Otočný ovládač **MODE**

Funkcie Str. 239

Audiosystém Str. 240

Používanie navigačného systému*  Pozrite si príručku navigačného systému



* Nie je k dispozícii u všetkých modelov

Dialkové ovládanie audiosystému Str. 246

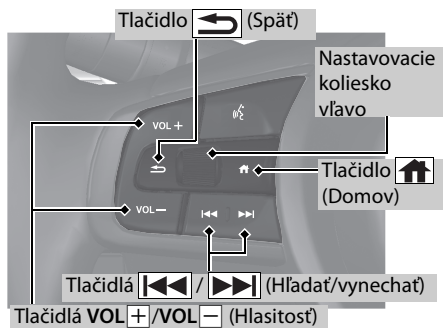

- Tlačidlá **VOL+** / **VOL-** (Hlasitosť)
Stlačením upravíte úroveň hlasitosti nahor/nadol.
- Nastavovacie koliesko vľavo
Pri voľbe režimu zvuku
Stlačte tlačidlo **(Domov)**, potom otáčajte nahor alebo nadol pre výber možnosti **(Audio)** na rozhraní vodiča, a potom stlačte ľavé nastavovacie koliesko.
Otáčanie nahor alebo nadol: Ak chcete prepínať medzi zvukovými režimami, otáčajte nahor alebo nadol a potom stlačte ľavé nastavovacie koliesko:
FM/AM/DAB/iPod/USB/Apple CarPlay/Android Auto/*Bluetooth*® Audio

V závislosti od pripojeného zariadenia sa môžu zobrazené režimy zmeniť.

- Tlačidlá **(Hľadať/vynechať)**
Rádio: Stlačením **(Hľadať/vynechať)** zmeníte predvoľbu rozhlasovej stanice.
Pripojenie smartfónu alebo audia cez iPod, zariadenie USB, *Bluetooth*®:
Stlačením **(Hľadať/vynechať)** preskočíte na začiatok ďalšej skladby alebo sa vrátite na začiatok aktuálnej skladby.
Rádio: Stlačením a podržaním **(Hľadať/vynechať)** zmeníte stanicu so silnou frekvenciou.
Zariadenie USB:
Stlačením a podržaním **(Hľadať/vynechať)** zmeníte priečinok.
iPod: Stlačením a podržaním **(Hľadať/vynechať)** zmeníte skladbu.

V závislosti od pripojeného zariadenia sa môžu postupy zmeniť.

Riadenie Str. 347

Prevodovka Str. 362, 363

- Pri zapínaní napájania vyberte polohu **P** a stlačte brzdový pedál.

Výber prevodu

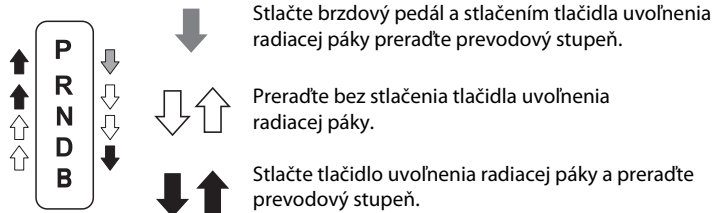

P **Parkovanie**
Používa sa pri parkovaní alebo pri aktivácii či deaktivácii napájania.

R **Cúvanie**
Používa sa pri cúvaní.

N **Neutrál**
Prevodovka nie je zamknutá.

D **Jazda**
● Používa sa pri bežnej jazde.
Modely so spínačom jazdných režimov

- Dočasne možno používať páčkový volič spomalenia.
- Páčkový volič spomalenia možno použiť, keď je zapnutý režim **SPORT**.

B **Jazda (B)**
● Používa sa na jazdu z dlhého kopca a na zvýšenie rekuperačného brzdenia.

Modely so spínačom jazdných režimov

- Je možné použiť páčkový volič spomalenia.

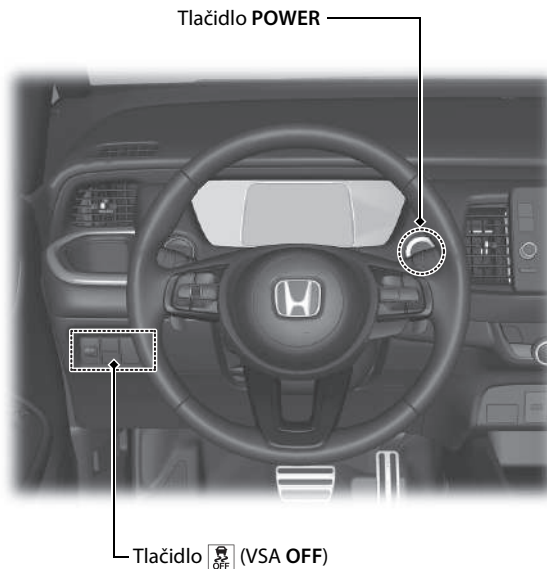

Páčkový volič spomalenia Str. 365

Keď uvoľníte plynový pedál, môžete ovládať mieru spomalenia bez toho, aby ste museli zložiť ruky z volantu.

Pomocou páčkového voliča spomalenia na volante môžete postupne prepínať medzi štyrmi stupňami spomalenia.

● **Keď je radenie v polohe **

Ak potiahnete páčkový volič dozadu, stupeň spomalenia sa dočasne zvýši a na ukazovateli sa zobrazí príslušný stupeň.

● **Keď je zaradená poloha  a režim jazdy je SPORT**

Ak vyberiete režim **SPORT**, rýchlosť spomalenia sa zvýši a zobrazí sa stupeň spolu s indikátorom **M**.

● **Keď je radenie v polohe **

Ak preradíte do polohy , stupeň spomalenia sa zvýši a zobrazí sa stupeň aj indikátor **M**.



Páčkový volič 





Páčkový volič 

Keď je zaradená poloha , zobrazí sa stupeň spomalenia.



Stupeň spomalenia

Keď je zaradená poloha  a je ZAPNUTÝ režim **SPORT** alebo keď je zaradená poloha , zobrazí sa stupeň spomalenia a **M**.

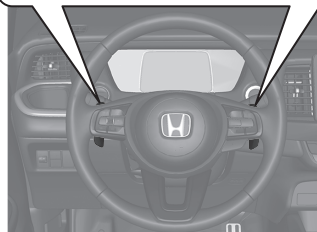

Zapnutie a vypnutie systému CMBS Str. 404

- Keď systém CMBS rozpozná neodvrátiteľné riziko čelnej zrážky, môže znížiť rýchlosť vozidla, a tým aj vážnosť zrážky.
- Systém CMBS sa zapne pri každom spustení systému napájania.
- Systém CMBS môžete zapínať a vypínať pomocou rozhrania s informáciami pre vodiča.

Zapnutie a vypnutie systému VSA Str. 387

- Asistent stability vozidla (VSA) pomáha stabilizovať vozidlo počas jazdy v zákrutách a pomáha udržať trakciu vozidla pri zrýchľovaní na nespevnenom alebo klzkom povrchu vozovky.
- Systém VSA sa aktivuje automaticky pri každom spustení systému napájania.
- Ak chcete čiastočne vypnúť alebo plne obnoviť fungovanie systému VSA, stlačte a podržte tlačidlo  (VSA OFF (VSA VYP.)), kým nezaznie pípnutie.

Systém výstrahy poklesu tlaku v pneumatikách

Str. 389

- Zisťuje zmeny v stave pneumatiky a celkových rozmeroch spôsobené poklesom tlaku v pneumatikách.
- Systém výstrahy poklesu tlaku v pneumatikách sa automaticky zapne pri každom spustení systému napájania.
- Za určitých podmienok je potrebné vykonať postup kalibrácie.

Nastaviteľný obmedzovač rýchlosti Str. 374

Tento systém vám umožňuje nastaviť maximálnu rýchlosť, ktorú vozidlo nemôže prekročiť, ani keď ďalej stláčate plynový pedál.

- Ak chcete použiť nastaviteľný obmedzovač rýchlosti, stlačte tlačidlo . Stlačením tlačidla LIM vyberte nastaviteľný obmedzovač rýchlosti, a keď vozidlo dosiahne požadovanú rýchlosť stlačte tlačidlo SET/-.
● Rýchlostné obmedzenie vozidla možno nastaviť na hodnotu od 30 km/h do 250 km/h.

Tankovanie ➔ Str. 498

Odporúčané palivo:

Modely so spínačom predného interiérového svetla

Benzínové/gasoholové palivo podľa normy EN 228

Kvalitný bezolovnatý benzín/gasohol s hodnotou až E10 (90 % benzínu a 10 % etanolu), oktánové číslo merané výskumnou metódou minimálne 95

Modely bez spínača predného interiérového svetla

Bezolovnatý prémiový benzín s oktánovým číslom meraným výskumnou metódou 95 alebo vyšším

Objem palivovej nádrže: 40 l

1 Odomknite dvere vodiča. ➔ Str. 174

2 Dvierka otvoru na dopĺňanie paliva uvoľníte stlačením a uvoľnením oblasti označenej šípku. Budete počuť cvaknutie a veko sa mierne otvorí.

3 Pomalým otočením odstráňte uzáver plnenia paliva.

4 Uložte uzáver do držiaka na dvierkach otvoru na dopĺňanie paliva.

5 Po doplnení paliva naskrutkujte uzáver späť, pokiaľ nebudete aspoň raz počuť kliknutie.

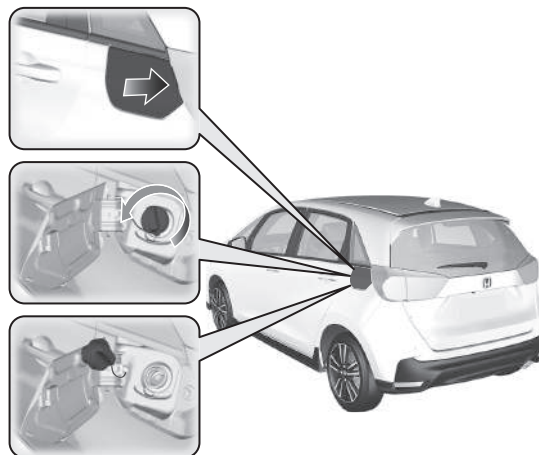

Honda SENSING Str. 397

Pomáha s funkciami, ako je zrýchľovanie, brzdenie a riadenie, aby sa znížilo zaťaženie vodiča a zabránilo kolízii alebo znížilo riziko jej vzniku.

Honda SENSING má nasledujúce funkcie.

Brzdový systém zmiernenia zrážky (CMBS) Str. 400

Systém vám môže pomôcť, keď zistí, že hrozí kolízia vášho vozidla s iným vozidlom (vrátane motocyklov) pred vami zozadu, s oproti idúcim vozidlom spredu, vozidlom približujúcim sa z boku, s chodcom alebo cyklistom (pohybujúcim sa bicyklom). Systém CMBS je navrhnutý tak, aby vás upozornil pri rozpoznaní novej kolízie a tiež vám asistoval pri znižovaní rýchlosti, predchádzaní kolíziám a zmešovaní ich závažnosti.

Systém predchádzania vybočeniu z vozovky Str. 414

Upozorní vás a poskytne asistenciu, keď systém zistí, že vaše vozidlo môže prekročiť rozpoznané značenie jazdného pruhu alebo sa približuje k okraju chodníka (na trávu alebo štrk) či k rozpoznávanému protiidúcemu vozidlu.

Adaptívny tempomat (ACC) s funkciou sledovania vozidiel pri nízkych rýchlostiach Str. 422

Pomáha udržiavať stálu rýchlosť vozidla a nastavený odstup za vozidlom rozpoznávaným pred vašim vozidlom, pričom v prípade zastavenia zisteného vozidla dokáže spomaliť a zastaviť vaše vozidlo bez toho, aby ste museli mať nohu na brzdom alebo plynovom pedáli.

Inteligentný obmedzoč rýchlosti Str. 379

Automaticky nastaví rýchlostné obmedzenie podľa detekcie systému rozpoznávania dopravných značiek. Rýchlostné obmedzenie sa nedá prekročiť, ani keď stláčate plynový pedál. Ak stlačíte plynový pedál na doraz, môžete prekročiť rýchlostné obmedzenie.

Systém podpory riadenia vozidla v jazdnom pruhu (LKAS) Str. 441

Vykonáva zásah do riadenia s cieľom udržať vozidlo uprostred rozpoznávaného jazdného pruhu a poskytuje hmatové, zvukové a vizuálne upozornenie v prípade, ak vozidlo opustí svoj jazdný pruh.

Traffic Jam Assist Str. 452

Systém Traffic Jam Assist využíva prednú širokouhlú kameru, ktorá je namontovaná v hornej časti čelného skla, na detekciu a monitorovanie ľavých a pravých bielych (alebo žltých) čiar jazdného pruhu. Na základe vstupov z kamery môže systém pomocou krútiaceho momentu riadenia udržiavať vaše vozidlo v strede rozpoznávaného jazdného pruhu.

System rozpoznávania dopravných značiek ➡ Str. 461

Modely so spínačom predného interiérového svetla
Pripomína vám informácie o dopravných značkách, ako je napríklad aktuálny rýchlostný limit a zákaz predbiehania, a upozorní vás, ak vaše vozidlo prekročí povolenú rýchlosť.

Modely bez spínača predného interiérového svetla
Pripomína informácie o dopravných značkách, ktoré ste s vozidlom práve minuli, napríklad aktuálne rýchlostné obmedzenie alebo zákaz predbiehania, a zobrazuje ich na ukazovateli.

Automatické prepínanie diaľkových svetiel ➡ Str. 197

Predná širokouhlá kamera rozpoznáva zdroje svetla pred vozidlom, ako sú napríklad svetlá vozidla pred vami alebo vozidla idúceho oproti, prípadne pouličné osvetlenie. Keď jazdíte v noci, tento systém automaticky prepína stretávacie a diaľkové svetlá v závislosti od situácie.

System detekcie objektov v mŕtvom uhle* ➡ Str. 392

Tento systém je určený na zisťovanie vozidiel v určených zónach upozornenia vedľa vášho vozidla, najmä v ťažšie viditeľných priestoroch známych pod názvom „mŕtvy uhol“. Keď systém rozpozná vozidlá, ktoré sa približujú zozadu vo vedľajších jazdných pruhoch, na niekoľko sekúnd sa rozsvieti príslušný indikátor poskytujúci asistenciu pri zmene jazdného pruhu.

Monitorovanie vozidiel blížiacich sa z boku* ➡ Str. 491

Pri cúvaní monitoruje priestory zadných rohov pomocou radarových snímačov a upozorní vás, ak zistí, že sa od zadného rohu približuje vozidlo. Tento systém je praktický najmä vtedy, keď cúvate z parkovacieho miesta.

System parkovacieho snímača ➡ Str. 486

Rohové a stredové snímače monitorujú prekážky okolo vozidla a zvuková signalizácia, obrazovka audiosystému/informačná obrazovka vás informujú o približnej vzdialenosti medzi vozidlom a prekážkou.

Monitorovanie pozornosti vodiča ➡ Str. 153

Systém monitorovania pozornosti vodiča analyzuje zásahy do riadenia s cieľom zistiť, či spôsob riadenia vozidla nevykazuje známky nepozorného riadenia alebo riadenia pod vplyvom ospalivosti. Ak zistí, že spôsob riadenia vodiča vykazuje tieto známky, zobrazí stupeň pozornosti vodiča v rozhraní s informáciami pre vodiča.

Údržba Str. 503

Pod kapotou Str. 518

- Skontrolujte hladinu motorového oleja, chladiacej kvapaliny motora a kvapaliny ostrekovačov čelného skla. V prípade potreby doplňte.
- Skontrolujte hladinu brzdovej kvapaliny.
- Každý mesiac kontrolujte stav 12-voltovej batérie.

1 Potiahnite rukoväť uvoľnenia kapoty pod rohom prístrojovej dosky.

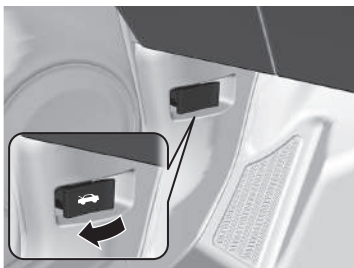

2 Nájdite páčku západky kapoty, zatlačte ju do strany a nadvihnite kapotu. Po miernom nadvihnutí kapoty môžete páčku uvoľniť.

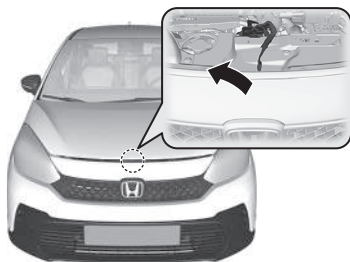

3 Po dokončení zatvorte kapotu a uistite sa, že pevne zapadla na svoje miesto.

Lišty stieračov Str. 538

- Vymeňte lišty stieračov, ak zanechávajú na čelnom skle šmuhy alebo začínu byť hlučné.



Pneumatiky Str. 543

- Pravidelne kontrolujte pneumatiky a kolesá.
- Pravidelne kontrolujte tlak v pneumatikách.
- Pri jazdení v zime používajte zimné pneumatiky.

Osvetlenie Str. 532

- Pravidelne kontrolujte všetky svetlá.

Zvládanie neočakávaných situácií ➔ Str. 569

Pneumatika s defektom ➔ Str. 571

- Zaparkujte na bezpečnom mieste a pomocou súpravy na opravu pneumatiky opravte pneumatiku s defektom.



System napájania sa nespustí ➔ Str. 585

- Ak je 12-voltová batéria vybitá, naštartujte vozidlo pomocou štartovacích káblov prostredníctvom pomocnej batérie.

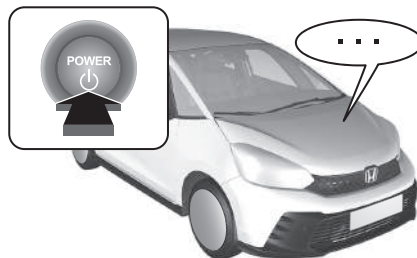

Prehrievanie ➔ Str. 591

- Zastavte na bezpečnom mieste. Ak spod kapoty nevidíte unikať paru, otvorte kapotu a nechajte systém napájania vychladnúť.



Rozsvietenia sa indikátory ➔ Str. 593

- Identifikujte rozsvietený indikátor a pozrite si užívateľskú príručku.

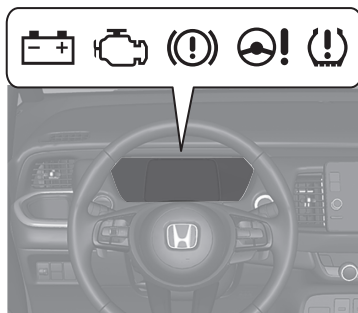

Vypálená poisťka ➔ Str. 600

- Ak elektrické zariadenia nepracujú, skontrolujte, či nie je vypálená poisťka.

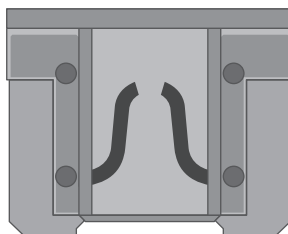

Núdzové odťahovanie ➔ Str. 606

- Ak potrebujete odtiahnuť vozidlo, obráťte sa na profesionálnu odťahovú službu.



Čo robiť, keď



Režim napájania sa nezmenil z režimu VOZIDLO VYPNUTÉ (UZAMKNUTIE) na režim PRÍSLUŠENSTVO. Prečo?



- Volant môže byť zablokovaný.
- Po stlačení tlačidla **POWER** otočte volant doľava a doprava.



Režim napájania sa nezmenil z režimu PRÍSLUŠENSTVO na režim VOZIDLO VYPNUTÉ (UZAMKNUTIE). Prečo?



Radiacu páku musíte zaradiť do polohy **P**.



Prečo pri brzdení brzdový pedál jemne pulzuje?



Môže sa to stať pri aktivácii systému ABS a neznamená to problém. Na brzdový pedál vyvíjajte stály tlak. Brzdový pedál nikdy nepumpujte.

☒ Protiblokovací brzdový systém (ABS) ➔ Str. 481



Zadné dvere nie je možné otvoriť z vnútra vozidla. Prečo?



Skontrolujte, či detská poistka nie je v uzamknutej polohe. Ak áno, zadné dvere otvorte pomocou vonkajšej rukoväti dverí. Ak chcete túto funkciu zrušiť, posuňte páčku nahor do odomknutej polohy.



Prečo sa po odomknutí dvere zamkli?



Ak dvere neotvoríte do 30 sekúnd, kvôli bezpečnosti sa znova automaticky uzamknú.



Prečo zaznie zvuková signalizácia, keď otvorím dvere vodiča?



Zvuková signalizácia zaznie v týchto situáciách:

- Režim napájania je v polohe PRÍSLUŠENSTVO.
- Vonkajšie svetlá zostali svietiť.



Prečo zaznie zvuková signalizácia, keď sa vozidlo pohne?



Keď vodič alebo niektorý zo spolujazdcov nemá zapnutý bezpečnostný pás, zaznie zvuková signalizácia.



Stlačením spínača elektrickej parkovacej brzdy sa neuvoľní parkovacia brzda. Prečo?



Stlačte spínač elektrickej parkovacej brzdy a súčasne stlačte brzdový pedál.



Vidím žltý indikátor pneumatiky s výkričníkom. Čo to znamená?



Systém výstrahy poklesu tlaku v pneumatikách si vyžaduje vašu pozornosť. Ak ste nedávno nahustili alebo vymenili pneumatiku, musíte vykonať opätovnú kalibráciu systému.

➔ Systém výstrahy poklesu tlaku v pneumatikách ➔ Str. 389



Stlačením plynového pedála sa automaticky neuvolní parkovacia brzda. Prečo?



- Zapnite bezpečnostný pás vodiča.
- Skontrolujte, či je prevodovka v polohe **P** alebo **N**. Ak je v jednej z týchto polôh, preradte ju do akejkoľvek inej polohy.



Prečo pri stlačení brzdového pedála počuť škrípanie?



Brzdové doštičky je potrebné vymeniť. Nechajte vozidlo skontrolovať predajcovi.



Môžem v tomto vozidle použiť bezolovnatý benzín s oktánovým číslom meraným výskumnou metódou (RON) 91 alebo vyšším?



Vozidlo je navrhnuté na prevádzku s kvalitným bezolovnatým benzínom s oktánovým číslom meraným výskumnou metódou 95 alebo vyšším. Ak benzín s týmto oktánovým číslom nie je k dispozícii, dočasne môžete použiť aj bezolovnatý benzín s oktánovým číslom 91 meraným výskumnou metódou. Použitie bezolovnatého benzínu s nižším oktánovým číslom môže spôsobiť kovové klepanie v motore a zníženie výkonu motora. Dlhodobé používanie bezolovnatého benzínu s nižším oktánovým číslom môže spôsobiť poškodenie motora.

Bezpečná jazda

V tejto kapitole aj v celej príručke nájdete mnoho bezpečnostných odporúčaní.

Pre bezpečnú jazdu

Dôležité bezpečnostné opatrenia	40
Bezpečnostné funkcie vozidla	42

Bezpečnostné pásy

O bezpečnostných pásoch	44
Pripútanie sa bezpečnostným pásom	50
Kontrola bezpečnostných pásov	55

Airbagy

Súčasť systému airbagov	57
Typy airbagov	59
Predné airbagy (SRS)	59
Kolenný airbag vodiča	65
Stredový airbag	67

Bočné airbagy	69
Bočné hlavové airbagy	72
Indikátory systému airbagov	74
Starostlivosť o airbagy	76

Bezpečnosť detí

Ochrana detí vo vozidle	77
Bezpečnosť dojčiat a malých detí	80
Bezpečnosť väčších detí	99

Nebezpečenstvo výfukových plynov

Plynný oxid uhoľnatý	102
----------------------------	-----

Bezpečnostné štítky

Umiestnenie štítkov	103
---------------------------	-----

Na nasledujúcich stranách sú vysvetlené bezpečnostné funkcie vášho vozidla a ich správne použitie. Bezpečnostné opatrenia nižšie považujeme za jedny z najdôležitejších.

Dôležité bezpečnostné opatrenia

■ Vždy sa pripútajte bezpečnostným pásom

Bezpečnostný pás je najlepšou ochranou pri všetkých nehodách. Airbagy dopĺňajú bezpečnostné pásy, nenahradzujú ich. Aj keď je vaše vozidlo vybavené airbagmi, vždy sa uistite, že ste vy aj vaši spolujazdci správne pripútaní bezpečnostnými pásmi.

■ Vždy pripútajte všetky deti vo vozidle

Deti mladšie ako 12 rokov musia sedieť správne pripútané na zadnom sedadle, nie na prednom. Dojčatá a malé deti musia byť pripútané v detskom záchytnom systéme. Väčšie deti musia používať sedák a lonový/ramenný bezpečnostný pás, kým ich nebude možné správne pripútať bezpečnostným pásom aj bez sedáka.

■ Myslite na riziká spojené s aktiváciou airbagov

Aj keď airbagy majú schopnosť zachrániť život, môžu tiež spôsobiť vážne či smrteľné zranenia pasažierom, ktorí sedia príliš blízko alebo nie sú riadne pripútaní. Najviac ohrozené sú malé deti a osoby malého veku. Dodržujte všetky pokyny a varovania uvedené v tejto príručke.

■ Nejazdite pod vplyvom alkoholu

Alkohol a jazdenie nejdú dohromady. Dokonca aj jeden pohárik alkoholu môže znížiť vašu schopnosť reagovať na zmenené podmienky a váš reakčný čas sa zhoršuje s každým ďalším pohárikom. Preto nejazdite pod vplyvom alkoholu a nedovoľte ani vašim priateľom, aby jazdili pod vplyvom alkoholu.

» Dôležité bezpečnostné opatrenia

Zákony niektorých krajín zakazujú vodičovi počas jazdy používať mobilný telefón, ak nepoužíva zariadenie typu hands-free.

■ Venujte potrebnú pozornosť bezpečnému riadeniu

Telefonovanie alebo iné aktivity, ktoré odpútavajú vašu pozornosť od diania na ceste, iných vozidiel a chodcov, môžu viesť k nehode. Nezabudnite, že situácie sa rýchlo menia a iba vy môžete rozhodnúť, kedy je bezpečné čiastočne odvrátiť pozornosť od jazdy.

■ Nejazdite príliš rýchlo

Príliš rýchla jazda je hlavným faktorom úrazov a smrteľných zranení pri nehodách. Všeobecne platí, čím vyššia rýchlosť, tým väčšie je riziko, ale vážne zranenia sa môžu stať aj pri pomalšej jazde. Nikdy nejazdite rýchlejšie, než je bezpečné pre aktuálne podmienky, bez ohľadu na uvedenú maximálnu rýchlosť.

■ Udržujte svoje vozidlo v bezpečnom stave

Prasknutie pneumatiky alebo mechanická porucha môžu byť extrémne nebezpečné situácie.

Riziko takýchto problémov môžete znížiť pravidelnou kontrolou tlaku a stavu pneumatík a absolvovaním všetkých pravidelne naplánovaných úkonov údržby.

■ Nenechávajte deti vo vozidle samotné

Ak vo vozidle ponecháte bez dozoru deti, domáce zvieratá a osoby, ktoré potrebujú asistenciu, môžu aktivovať jeden alebo viac ovládacích prvkov vozidla a ublížiť si. Taktiež môžu uviesť vozidlo do pohybu v dôsledku čoho môže dôjsť k zrážke, ktorá môže spôsobiť im alebo iným osobám zranenie alebo usmrtenie. V závislosti od okolitej teploty sa môže teplota interiéru zvýšiť na extrémnu úroveň a spôsobiť poranenie alebo smrť. Nenechávajte ich vo vozidle samotné ani v prípade, že je zapnutý systém klimatizácie, pretože sa môže kedykoľvek vypnúť.

Bezpečnostné funkcie vozidla

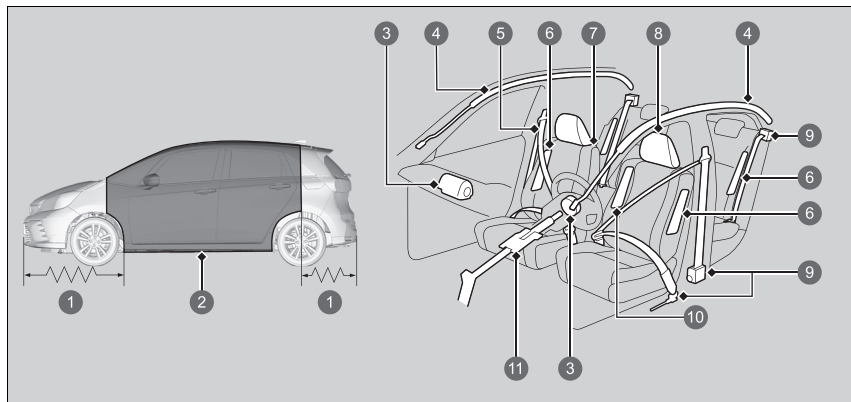

- 1 Deformačné zóny
- 2 Bezpečnostná kľetka
- 3 Predné airbagy
- 4 Bočné hlavové airbagy
- 5 Bezpečnostné pásy
- 6 Bočné airbagy
- 7 Sedadlá a operadlá
- 8 Opierky hlavy
- 9 Automatické napínače bezpečnostných pásov
- 10 Stredový airbag
- 11 Zasúvací stĺpik riadenia

Nasledujúci kontrolný zoznam vám pomôže aktívne sa podieľať na ochrane seba aj ostatných spolujazdcov.

Bezpečnostné funkcie vozidla

Vozidlo je vybavené radom funkcií, ktoré spoločne chránia vás aj vašich spolujazdcov počas nehody.

Niektoré funkcie nevyžadujú z vašej strany žiadny zásah. Patrí sem silný oceľový rám, ktorý tvorí okolo priestoru pre cestujúcich bezpečnostnú kľetku, predné a zadné deformačné zóny vozidla, stĺpik riadenia, ktorý sa v prípade čelnej zrážky zasúva do seba, a napínače, ktoré pri nehode dostatočnej intenzity pritiahnu bezpečnostné pásy predných sedadiel a krajných zadných sedadiel.

Výhody týchto funkcií je však možné úplne využiť len v prípade, že budete vy i spolujazdci sedieť v správnej polohe a budete vždy pripútaní bezpečnostnými pásmi. Ak však nie sú niektoré bezpečnostné funkcie použité správne, môžu spôsobiť rôzne zranenia.

Bezpečnostný kontrolný zoznam

Kvôli bezpečnosti vás a spolujazdcov skontrolujte tieto položky vždy pred jazdou.

- Nastavte si sedadlo do polohy vhodnej na riadenie. Uistite sa, že sedadlá sú nastavené čo najviac dozadu, aby mohol vodič čo najlepšie ovládať vozidlo. Sedenie príliš blízko k prednému airbagu môže spôsobiť vážne až smrteľné zranenie pri nehode.
 - **Sedadlá** Str. 208
- Nastavte opierky hlavy do správnej polohy. Opierky hlavy sú najúčinnnejšie vtedy, keď je stred opierky zarovnaný so stredom hlavy. Vyššie osoby by si mali nastaviť opierku hlavy do najvyššej polohy.
 - **Nastavenie polohy prednej opierky hlavy** Str. 216
- Vždy sa pripútajte bezpečnostným pásom a uistite sa, že ho používate správnym spôsobom. Skontrolujte, či sú spolujazdci tiež správne pripútaní.
 - **Pripútanie sa bezpečnostným pásom** Str. 50
- Chráňte deti používaním bezpečnostných pásov alebo detských záchytných systémov zodpovedajúcich ich veku, výške a hmotnosti.
 - **Bezpečnosť detí** Str. 77

➤ Bezpečnostný kontrolný zoznam

Ak sa v rozhraní s informáciami pre vodiča zobrazí hlásenie o otvorených dverách alebo dverách batožinového priestoru, dvere alebo dvere batožinového priestoru nie sú úplne zatvorené. Pevne zatvorte všetky dvere a dvere batožinového priestoru tak, aby hlásenie zmizlo.

➤ **Výstražné a informačné hlásenia rozhrania s informáciami pre vodiča** Str. 126

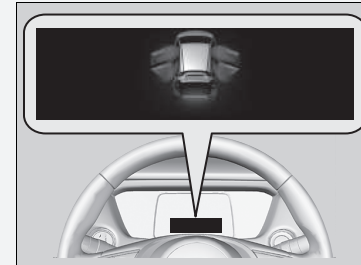

O bezpečnostných pásoch

Bezpečnostné pásy sú najúčinnnejším bezpečnostným zariadením, pretože vás držia v spojení s vozidlom, a tak môžete využívať mnohé zabudované bezpečnostné funkcie. Zabraňujú aj nárazom tela o vnútorné časti vozidla a o ďalších spolujazdcoch, ako aj vyvrhnutiu cestujúceho von z vozidla. Pri správnom pripútaní udržiavajú pásy počas nehody vaše telo v správnej polohe, takže môžete naplno využívať ďalšiu ochranu, ktorú vám poskytujú airbagy.

Okrem toho vás bezpečnostné pásy chránia takmer pri každom druhu nehody vrátane:

- čelných nárazov,
- bočných nárazov,
- zadných nárazov,
- prevrátenia.

ⓘ O bezpečnostných pásoch

VÝSTRAHA

Ak nebudete používať bezpečnostné pásy riadnym spôsobom, zvyšujete riziko vážneho zranenia či smrti počas nehody, aj keď je vozidlo vybavené airbagmi.

Vždy sa uistite, že ste vy aj vaši spolujazdci správne pripútaní bezpečnostnými pásmi.

VÝSTRAHA: Bezpečnostné pásy sú navrhnuté tak, aby pri kolízii poskytovali oporu kostiam v tele. Preto by mali obopínať prednú časť panvy alebo celú panvu, hrudník a ramená (v prípade ramenného pásu). Lonová časť pásu sa nesmie nachádzať v brušnej oblasti.

VÝSTRAHA: Bezpečnostné pásy by mali telo obopínať čo najtesnejšie, ale pohodlne, aby poskytovali primeranú ochranu. Voľný pás značne znižuje ochranu osoby, ktorá ho používa.

VÝSTRAHA: Bezpečnostný pás by nemal byť pri používaní skrútený.

VÝSTRAHA: Každú zostavu bezpečnostného pásu môže používať len jedna osoba. Je nebezpečné pripútať jedným pásom cestujúceho aj dieťa v lone.

■ Lonové/ramenné bezpečnostné pásy

Všetkých päť sedadiel vozidla je vybavených lonovým/ramenným bezpečnostným pásom s navíjačmi s núdzovým blokováním. Pri bežnej jazde vám navíjač umožní voľný pohyb, pričom pás udržiava určité napätie. Pri nehode alebo náhlom zabrzdení navíjač automaticky zablokuje pás a zadrží vás v sedadle.

Keď používate detský záchytný systém smerujúci dopredu, bezpečnostný pás musí byť správne zaistený.

➤ **Bezpečnosť detí** Str. 77

☒ 0 bezpečnostných pásoch

Ak vytáhnete bezpečnostný pás príliš rýchlo, tak sa zablokuje na mieste. Ak nastane táto situácia, mierne naviňte bezpečnostný pás a potom ho pomaly vytiahnite.

Bezpečnostné pásy vás však pochopiteľne nemôžu ochrániť pri každej nehode. Vo väčšine prípadov však pásy môžu znížiť riziko vážneho zranenia.

Vo väčšine krajín zákony prikazujú cestujúcim pripútať sa bezpečnostnými pásmi. Vždy sa dôkladne oboznámte so zákonnými požiadavkami krajín, v ktorých budete vozidlo používať.

■ Správne používanie bezpečnostných pásov

Dodržujte tieto pokyny týkajúce sa správneho používania:

- Všetci cestujúci musia sedieť vzpriamene, dobre usadení na sedadle a zostať v tejto polohe počas celej cesty. Hrbenie a nakláňanie znižuje účinnosť pásu a zvyšuje možnosť vážneho poranenia pri nehode.
- Nikdy nedávajte ramennú časť lonového/ramenného pásu pod rameno alebo za chrbát. Pri nehode by ste si spôsobili veľmi vážne zranenia.
- Dvaja ľudia nikdy nesmú byť pripútaní tým istým pásom. Pri nehode by si spôsobili veľmi vážne zranenia.
- Na bezpečnostné pásy nedávajte žiadne príslušenstvo. Zariadenia, ktoré sú určené na zlepšenie pohodlia alebo ktoré môžu zmeniť polohu ramennej časti bezpečnostného pásu, môžu znížiť ochrannú schopnosť a zvýšiť možnosť vážneho zranenia pri nehode.

■ Pripomenutie bezpečnostného pásu

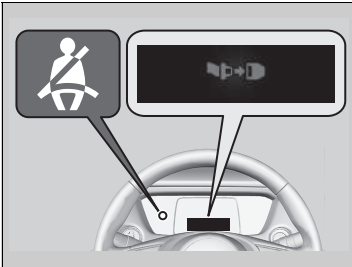

■ Predné sedadlá

Súčasťou systému bezpečnostného pásu je indikátor na prístrojovom paneli, ktorý vodičovi, spolujazdcovi vpredu alebo obom pripomína, aby si zapli bezpečnostné pásy.

Ak nastavíte režim napájania do polohy ZAPNUTÉ a bezpečnostný pás nie je zapnutý, rozsvieti sa indikátor.

Ak začnete jazdu bez zapnutých bezpečnostných pásov, zvuková signalizácia bude pravidelne vydávať zvuk a indikátor bude blikať.

▶ Pripomenutie bezpečnostného pásu

Indikátor sa rozsvieti aj vtedy, ak sa spolujazdec vpredu nepripúta bezpečnostným pásom do šiestich sekúnd po prepnutí systému napájania do polohy ZAPNUTÉ.

Keď na sedadle spolujazdca nikto nesedí, indikátor sa nerozsvieti a nezaznie zvuková signalizácia.

Ak sa rozsvieti indikátor alebo zaznie zvuková signalizácia, keď je sedadlo spolujazdca vpredu prázdne. Skontrolujte, či:

- Na sedadle spolujazdca vpredu nie je umiestnený ťažký predmet.
- Je zapnutý bezpečnostný pás vodiča.

Ak sa indikátor nerozsvieti, keď je sedadlo spolujazdca obsadené a nie je zapnutý bezpečnostný pás, niečo pravdepodobne ruší snímač detekcie spolujazdca.

Skontrolujte, či:

- na sedadle nie je položený vankúš,
- spolujazdec vpredu sedí správne.

Ak nesprávne fungovanie indikátora nespôsobil ani jeden z týchto javov, nechajte vozidlo skontrolovať u predajcu.

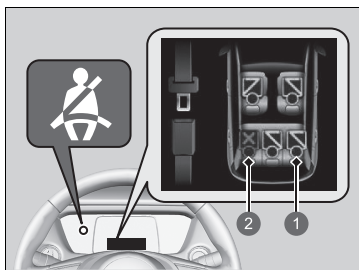

- 1 Pripútané
- 2 Nepripútané

■ Zadné sedadlá

Vozidlo monitoruje používanie zadných bezpečnostných pásov. Rozhranie s informáciami pre vodiča vás upozorní, ak sa nepoužíva niektorý zo zadných bezpečnostných pásov.

Toto zobrazenie sa zobrazí vtedy, keď:

- Po prepnutí režimu napájania do polohy ZAPNUTÉ, všetky bezpečnostné pásy zadných cestujúcich sa odopnú.
- Zadné dvere sa otvoria a potom zatvoria.
- Ktorýkoľvek zo spolujazdcov na zadnom sedadle si zapne alebo odopne bezpečnostný pás.

Ak sa počas jazdy odopne ktorýkoľvek bezpečnostný pás spolujazdcov na zadnom sedadle, začne blikať indikátor pripomenutia bezpečnostného pásu a zaznie zvuková signalizácia.

Automatické napínače bezpečnostných pásov

Sedadlo vodiča

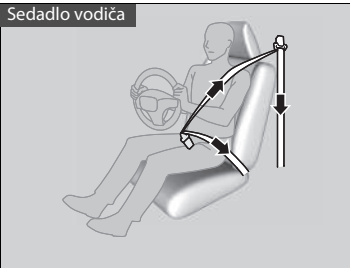

Pre vyššiu ochranu sú bezpečnostné pásy predných a zadných krajných sedadiel vybavené automatickými napínačmi.

Pri miernych až vážnych čelných zrážkach napínače okamžite pritiahnu bezpečnostné pásy predných a zadných krajných sedadiel, niekedy aj v prípade, keď zrážka nie je dostatočne vážna na aktiváciu predných airbagov alebo kolenného airbagu na strane vodiča.

Predné sedadlo spolujazdca a krajné zadné sedadlá

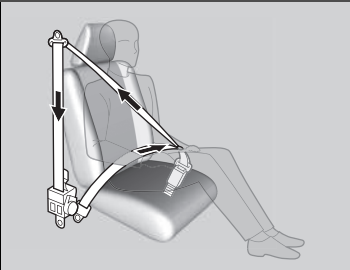

Automatické napínače bezpečnostných pásov

Napínače bezpečnostných pásov sú jednorazové. Ak sa aktivuje napínač, rozsvieti sa indikátor systému SRS. Obráťte sa na svojho predajcu a nechajte si vymeniť napínač a dôkladne preveriť systém bezpečnostných pásov, v opačnom prípade nemusí systém v prípade zrážky poskytnúť správnu úroveň ochrany.

V prípade mierneho až vážneho bočného nárazu sa aktivujú aj napínače na oboch stranách vozidla.

Pripútanie sa bezpečnostným pásom

Po nastavení predného sedadla do správnej polohy a pri sedení vo zvislej polohe a opierajúc sa o opierku sedadla (pozri obrázok, so správnou polohou pri sedení):

► **Sedadlá** Str. 208



1. Pomaly vytiahnite bezpečnostný pás.

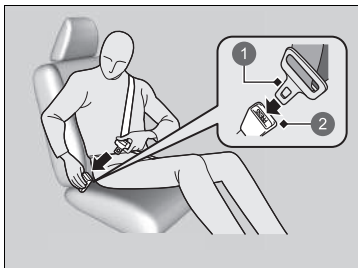

2. Vložte pracku do zámku, potom potiahnite za pás, aby ste sa presvedčili, že zámok je zaistený.
► Uistite sa, že pás nie je skrútený alebo o niečo zachytený.

- ① Pracka
- ② Zámok pásu

►► Pripútanie sa bezpečnostným pásom

Nikto by nemal sedieť na sedadle s nefunkčným bezpečnostným pásom, prípadne ak sa zdá, že nefunguje správne. Používanie bezpečnostného pásu, ktorý nefunguje správne, nemusí ochrániť pasažiera pri nehode. Čo najskôr sa obráťte na predajcu a nechajte pás skontrolovať.

Nikdy nekladajte do zámku pásu alebo mechanizmu navíjača žiadne predmety.

Ak sa zdá, že bezpečnostný pás je zablokovaný úplne v zatahutej polohe, raz pevne zatahnite za ramenný pás a potom ho zatlačte späť.

Následne ho plynulo vytiahnite z navíjača a pripúťajte sa. Ak nedokázate bezpečnostný pás uvoľniť z úplne zatahutej polohy, nedovoľte nikomu sadnúť si na sedadlo a dopravte vozidlo k predajcovi na opravu.

► **O bezpečnostných pásoch** Str. 44

► **Kontrola bezpečnostných pásov** Str. 55

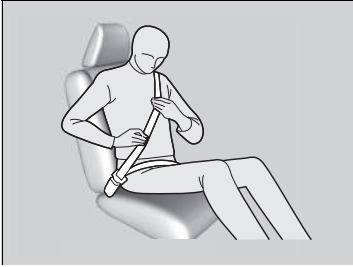

3. Lonovú časť pásu umiestnite čo najnižšie okolo bedier (pozri obrázok), a potom potiahnite ramennú časť, aby lonová časť pohodlne dosadla. Tým sa prenesie počas nárazu sila na silné kosti panvy a zníži sa riziko vnútorných poranení.
4. V prípade potreby potiahnite znova za pás, aby ste odstránili akékoľvek uvoľnenie, a skontrolujte, či pás prechádza stredom vašej hrude a cez rameno. Takto sa pri náraze rozložia sily na najsilnejšie kosti v hornej časti tela.

►► Pripútanie sa bezpečnostným pásom

▲ VÝSTRAHA

Nesprávne umiestnené bezpečnostné pásy môžu spôsobiť vážne alebo smrteľné zranenie pri nehode.

Pred jazdou skontrolujte správne umiestnenie všetkých bezpečnostných pásov.

Ak chcete uvoľniť pás, stlačte červené tlačidlo **PRESS** a potom rukou pridržajte pás, kým sa úplne nenavinie. Pri vystupovaní z vozidla skontrolujte, či je pás správne uložený tak, aby ste ho neprívreli do dverí.

■ Bezpečnostný pás s odnímateľným ukotvením

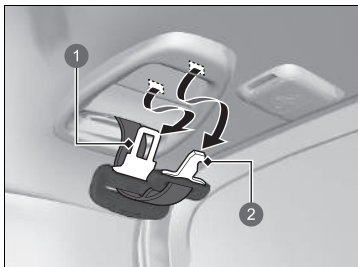

- 1 Pracka
- 2 Malá pracka

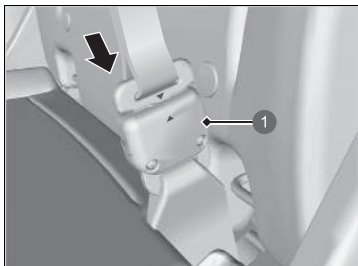

- 1 Ukotvenie so zámkom

1. Vytiahnite malú pracku bezpečnostného pásu a pracku zo jednotlivých pridržiavacích otvorov v strepe.

2. Zarovnajte trojuhlové značky na malej pracke a ukotvení so zámkom. Uistite sa, že bezpečnostný pás nie je skrútený. Zasuňte pás do ukotvenia so zámkom.

►► Bezpečnostný pás s odnímateľným ukotvením

⚠ VÝSTRAHA

Používanie bezpečnostného pásu s nezapnutým odnímateľným ukotvením zvyšuje v prípade havárie možnosť vážneho zranenia alebo smrti.

Pred použitím bezpečnostného pásu sa uistite, že odnímateľné ukotvenie je správne zapnuté.

Ak chcete odnímateľné ukotvenie odopnúť, vložte pracku do otvoru na boku ukotvenia so zámkom.

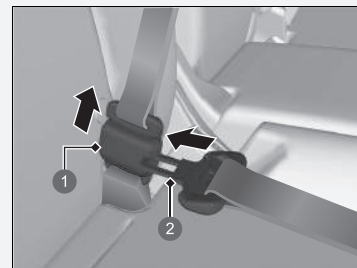

- 1 Ukotvenie so zámkom
- 2 Pracka

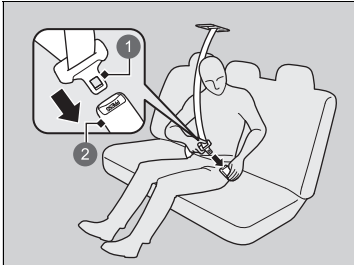

- 1 Pracka
- 2 Zámok pásu

3. Vložte pracku do zámku pásu. Riadne upevnite bezpečnostný pás rovnakým spôsobom, ako upevňujete lonový/ramenný bezpečnostný pás.

■ Rady pre tehotné ženy

Zvážte alternatívu:

Ak ste tehotná, najlepším spôsobom, ako chrániť seba a svoje nenarodené dieťa počas jazdy vo vozidle, je vždy nosiť bezpečnostný pás. Pri nastavení polohy bezpečnostného pásu si nasadte časť ramenného pásu cez hrudník tak, aby sa vám nedotýkal brucha a časť lonového pásu majte nasadenú v čo najnižšej polohe cez boky. (Pozri obrázok.)



▣ Rady pre tehotné ženy

Pri každej lekárskej kontrole sa informujte, či môžete riadiť vozidlo.

Na zníženie rizika poranenia pre vás aj vaše nenarodené dieťa zapríčineného aktiváciou predného airbagu:

- Pri riadení sedte vzpriamene a nastavte si sedadlo čo najviac dozadu, ale tak, aby ste mohli plne ovládať vozidlo.
- Pri sedení na prednom sedadle spolujazdca si nastavte sedadlo čo najviac dozadu.

Kontrola bezpečnostných pásov

Stav bezpečnostných pásov kontrolujte pravidelne nasledujúcim spôsobom:

- Každý pás úplne vytiahnite a hľadajte odreniny, rezy, popálenia a znaky opotrebovania.
- Skontrolujte, či pracky a zámky hladko fungujú bez problémov a či sa pásy jednoducho navíjajú.
 - ▶ Ťažšie navíjanie bezpečnostného pásu možno odstrániť jeho vyčistením. Používajte len jemné mydlo a teplú vodu. Nepoužívajte bieliadlá ani rozpúšťadlá. Pred navinutím bezpečnostného pásu skontrolujte, či je úplne suchý.

Pás, ktorý nie je v dobrom stave alebo nefunguje správne, neposkytne správnu úroveň ochrany a musí sa čo najskôr vymeniť.

Pás, ktorý sa pri nehode opotreboval, nemusí poskytnúť takú istú úroveň ochrany pri ďalšej nehode. Po akejkoľvek zrážke nechajte bezpečnostné pásy skontrolovať predajcovi.

» Kontrola bezpečnostných pásov

⚠ VÝSTRAHA

Nevykonávanie kontroly alebo údržby bezpečnostných pásov môže viesť k vážnemu alebo smrteľnému zraneniu, ak pásy nefungujú správne vtedy, keď je to potrebné.

Pravidelne kontrolujte bezpečnostné pásy a akýkoľvek problém nechajte čo najskôr opraviť.

VÝSTRAHA: Nevynášajte žiadne zmeny ani úpravy, ktoré by mohli zariadeniam na úpravu bezpečnostných pásov zabrániť v napínaní bezpečnostných pásov alebo by zabráňovali nastaveniu zostavy bezpečnostného pásu za účelom napnutia pásu.

VÝSTRAHA: Po vážnej kolízii vozidla je nevyhnutné vymeniť celú zostavu bezpečnostného pásu, aj keď nie je viditeľné žiadne poškodenie zostavy.

VÝSTRAHA: Vyhýbajte sa znečisteniu tkaniny bezpečnostného pásu leštidlami, olejmi alebo chemickými látkami, najmä kyselinou batérie. Na bezpečné očistenie možno použiť jemné mydlo a vodu. Ak sa tkanina rozstrapká, znečistí alebo poškodí, je potrebné vymeniť bezpečnostný pás.

Body ukotvenia



Pri výmene bezpečnostného pásu použite kotviace body znázornené na obrázkoch. Predné sedadlo je vybavené trojbodovým bezpečnostným pásom.

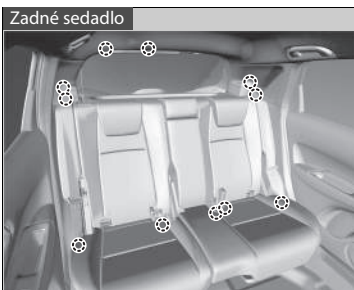

Zadné sedadlo je vybavené tromi trojbodovými bezpečnostnými pásmi.

Súčasti systému airbagov

Predné a kolenné airbagy, bočné airbagy vpredu, bočné airbagy v strede a bočné hlavové airbagy sa aktivujú v závislosti od smeru a závažnosti nárazu. Časti systému airbagov:

- Dva predné airbagy so systémom SRS (doplňkový záchytný systém). Airbag vodiča sa nachádza v strede volantu. Airbag na strane spolujazdca vpredu je uložený v prístrojovej doske. Oba airbagy sú označené nápisom **SRS AIRBAG**.
- Kolenný airbag vodiča. Kolenný airbag je uložený pod stĺpikom riadenia. Je označený symbolom **SRS AIRBAG**.
- Štyri bočné airbagy. Jeden pre vodiča, jeden pre cestujúceho vpredu a dva pre sedadlá cestujúcich vzadu pri oknách. Tieto airbagy sú uložené v čalúnení vonkajšej strany operadiel. Všetky sú označené ako **SIDE AIRBAG** (bočný airbag).
- Dva bočné hlavové airbagy umiestnené na každej strane vozidla. Tieto airbagy sú uložené v strope nad bočnými oknami. Predné a zadné stĺpiky sú označené nápisom **SIDE CURTAIN AIRBAG**.
- Jeden stredový airbag. Airbag je uložený v strede operadla vodiča. Je označený symbolom **CENTER AIRBAG**.
- Elektronická riadiaca jednotka v čase, keď je režim napájania zapnutý (ON), nepretržite sleduje informácie o jednotlivých snímačoch nárazu, snímačoch sedadiel a zámkov bezpečnostných pásov, aktivátoroch airbagov, napínačoch bezpečnostných pásov a ďalšie informácie o vozidle. Pri náraze dokáže jednotka tieto informácie zaznamenať.
- Automatické napínače bezpečnostných pásov predných sedadiel a zadných krajných sedadiel.
- Snímače nárazu, ktoré dokážu zaznamenať mierne až silné čelné alebo bočné nárazy.
- Na vypnutie predného airbagu spolujazdca vpredu vás upozorní indikátor na paneli konzoly.
- Indikátor na prístrojovom paneli, ktorý vás upozorní na možný problém so systémom airbagov alebo napínačmi bezpečnostných pásov.

■ Dôležité fakty o airbagoch

Airbagy predstavujú vážne nebezpečenstvo. Aby boli účinné, musia sa rozvinúť značnou silou. Hoci airbagy pomáhajú zachraňovať životy, môžu spôsobiť popáleniny, odreniny a iné menšie zranenia, niekedy dokonca smrteľné, ak pasažieri nie sú správne pripútaní bezpečnostnými pásmi a vo vozidle nesedia správne.

Čo by ste mali robiť: Pri riadení sa vždy správne pripútajte pásmi, sedte vzpriamene a čo najďalej od volantu, ale tak, aby ste mohli plne ovládať vozidlo. Spolujazdec vpredu by si mal posunúť sedadlo čo najďalej od prístrojovej dosky.

Nezabudnite však, že neexistuje bezpečnostný systém, ktorý vás ochráni pred zraneniami alebo smrteľnými zraneniami pri vážnych nehodách, aj keď ste sa správne pripútali bezpečnostnými pásmi a airbagy sa rozvinú.

Neumiestňujte medzi seba a predný airbag tvrdé alebo ostré predmety. Ak máte v lone tvrdé alebo ostré predmety alebo jazdíte s fajkou alebo iným ostrým predmetom v ústach, vystavujete sa nebezpečenstvu zranenia v prípade aktivácie predného airbagu.

Na kryty predných airbagov a kolenného airbagu na strane vodiča nepripevňujte ani nedávajte žiadne predmety. Predmety na krytoch označených nápisom **SRS AIRBAG** by mohli brániť správne fungovaniu airbagov alebo môžu byť v prípade aktivácie airbagov vymrštené do interiéru vozidla a spôsobiť zranenia osôb.

►► Dôležité fakty o airbagoch

Nepokúšajte sa deaktivovať airbagy. Airbagy a bezpečnostné pásy poskytujú spoločne najlepšiu ochranu.

Pri riadení držte ruky mimo smeru rozvinutia predného airbagu držaním volantu po oboch stranách. Neprekrižujte ruku cez kryt airbagu.

Typy airbagov

Vaše vozidlo je vybavené piatimi typmi airbagov:

- **Predné airbagy:** Airbagy pred sedadlami vodiča a spolujazdca vpredu.
- **Kolenný airbag vodiča:** Airbag pod stĺpikom riadenia.
- **Stredové airbagy:** Airbag v strede operadla vodiča.
- **Bočné airbagy:** Airbagy v operadlách vodiča, spolujazdca vpredu a na krajnej zadnej strane.
- **Bočné hlavové airbagy:** Airbagy nad bočnými oknami.

O každom z nich sú uvedené informácie na nasledujúcich stranách.

Predné airbagy (SRS)

Predné airbagy systému SRS sa aktivujú pri miernych až vážnych čelných zrážkach, čím pomáhajú ochrániť hlavu a hrud' vodiča/spolujazdca vpredu.

SRS (Supplemental Restraint System – doplnkový záchytný systém) vyjadruje skutočnosť, že airbagy sú navrhnuté tak, aby dopĺňali funkciu bezpečnostných pásov, nie ju nahrádzali. Bezpečnostné pásy predstavujú primárny záchytný systém cestujúcich vo vozidle.

Umiestnenia airbagov

Predné airbagy sa nachádzajú v strede volantu pre vodiča a v prístrojovej doske pre spolujazdca vpredu. Oba airbagy sú označené nápisom **SRS AIRBAG**.

Typy airbagov

Airbagy sa môžu aktivovať, ak je režim napájania v polohe ZAPNUTÉ.

Po nafúknutí airbagu v prípade nárazu môžete vo vozidle zaznamenať malé množstvo dymu. Tento dym vzniká zo spaľovania materiálu potrebného na nafúknutie a nie je škodlivý. Osoby, ktoré trpia dýchacími problémami, môžu pociťiť dočasné ťažkosti. V takom prípade vystúpte z vozidla čo najskôr, pokiaľ je to bezpečné.

■ Použitie

Predné airbagy sa aktivujú pri miernych až vážnych čelných zrážkach. Ak vozidlo náhle zníži rýchlosť, snímače odošlú informáciu do riadiacej jednotky, ktorá vykoná aktiváciu jedného alebo oboch predných airbagov.

Čelná zrážka môže byť priamo spredu alebo pod uhlom medzi dvoma vozidlami alebo keď vozidlo narazí do pevne stojaceho predmetu, ako je napríklad betónová stena.

■ Ako fungujú predné airbagy

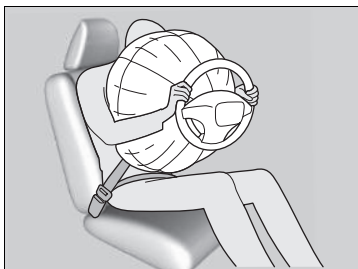

Bezpečnostné pásy zadržia trup a predný airbag pomôže ochrániť hlavu a hrudník.

Po rozvinutí sa predné airbagy okamžite vypustia, takže nebudú prekážať vodičovi vo výhlade, v riadení alebo pri ovládaní ďalších ovládačov.

Celkový čas potrebný pre rozvinutie a vypustenie airbagov je taký krátky, že väčšina cestujúcich si ich aktiváciu uvedomí až vtedy, keď ich vidia ležať pred sebou.

■ Kedy by sa predné airbagy nemali rozvinúť

Nezávažné čelné zrážky: Predné airbagy sú určené na doplnenie funkcie bezpečnostných pásov a pomáhajú zachraňovať životy. Nie sú určené na ochranu pred ľahkými zraneniami alebo dokonca zlomeninami kostí, ktoré sa môžu vyskytnúť pri čelných zrážkach menšej sily.

Bočné nárazy: Predné airbagy poskytujú ochranu, keď sa pri náhlom spomalení vodič aj spolujazdec vpredu presunú smerom k prednej časti vozidla. Bočné airbagy a bočné hlavové airbagy sú špeciálne určené na zmiernenie závažnosti zranení, ktoré sa vyskytujú pri miernych až vážnych bočných nárazoch, ktoré môžu presunúť vodiča aj spolujazdca k boku vozidla.

Zadné nárazy: Opierky hlavy a bezpečnostné pásy poskytujú najlepšiu ochranu pri zadnom náraze. Predné airbagy nemôžu poskytnúť žiadnu významnú ochranu a nie sú určené na aktiváciu pri takýchto nehodách.

Prevrátenia: Bezpečnostné pásy a bočné hlavové airbagy poskytujú pri prevrátení najlepšiu ochranu. Predné airbagy nemôžu poskytnúť takmer žiadnu ochranu a nie sú určené na aktiváciu pri prevrátení.

■ Kedy sa môžu predné airbagy aktivovať aj pri malom alebo žiadnom viditeľnom poškodení vozidla

Systém airbagov reaguje na náhle spomalenie, preto silný náraz na konštrukciu alebo zavesenie vozidla môže aktivovať jeden alebo viac airbagov. Môže to byť náraz na obrubník, okraj diery alebo iný nízky pevný objekt, ktorý spôsobí náhle spomalenie podvozku vozidla. Keďže náraz nastal pod vozidlom, poškodenie nemusí byť hneď zrejmé.

■ Kedy sa predné airbagy neaktivujú, aj keď sa zdá byť vonkajšie poškodenie závažné

Keďže pri náraze niektoré deformovateľné časti karosérie absorbujú energiu nárazu, rozsah viditeľného poškodenia nie vždy indikuje správnu prevádzku airbagu. V skutočnosti niektoré nehody môžu viesť k veľkému poškodeniu, airbag sa však pri nich neaktivoval, pretože nebol potrebný alebo by neposkytoval ochranu, aj keby sa aktivoval.

■ Vypnutie systému predného airbagu spolujazdca

Ak musíte na sedadlo spolujazdca vpredu nainštalovať detský záchytný systém smerujúci dozadu, je nutné manuálne deaktivovať systém predného airbagu spolujazdca pomocou zabudovaného kľúča.

■ Spínač ON/OFF predného airbagu spolujazdca

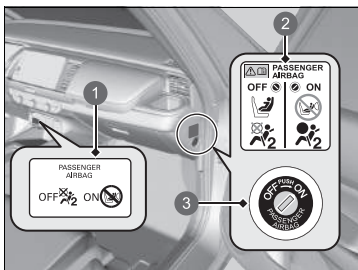

- 1 Indikátor **ON/OFF** predného airbagu spolujazdca
- 2 Výstražný štítok systému
- 3 Spínač **ON/OFF**

Keď je spínač **ON/OFF** predného airbagu spolujazdca v polohe:

OFF: Predný airbag spolujazdca je deaktivovaný. Predný airbag spolujazdca sa neaktivuje pri silnom čelnom náraze, pri ktorom sa aktivuje predný airbag vodiča.

Tento stav pripomína rozsvietený indikátor vypnutého predného airbagu spolujazdca.

ON: Predný airbag spolujazdca je aktivovaný. Indikátor zapnutého predného airbagu spolujazdca sa rozsvieti a zostane svietiť približne 60 sekúnd.

ⓘ Vypnutie systému predného airbagu spolujazdca

⚠ VÝSTRAHA

Systém predného airbagu spolujazdca je potrebné vypnúť, ak na sedadlo spolujazdca vpredu musíte umiestniť detskú autosedačku smerujúcu dozadu.

Ak by sa predný airbag spolujazdca aktivoval, mohol by zasiahnuť detskú autosedačku smerujúcu dozadu silou, ktorá by mohla spôsobiť smrť alebo veľmi vážne zranenie dojčata.

⚠ VÝSTRAHA

Keď sa detská autosedačka smerujúca dozadu už nenachádza na sedadle spolujazdca vpredu, nezabudnite systém predného airbagu spolujazdca znova zapnúť.

V opačnom prípade by mohlo počas zrážky vozidla dôjsť k vážnemu zraneniu alebo smrti.

■ Deaktivácia systému predného airbagu spolujazdca

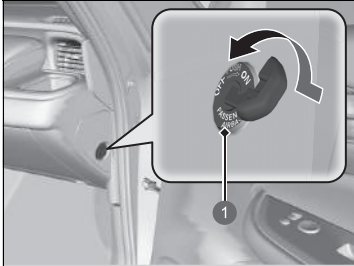

- 1 Spínač **ON/OFF** predného airbagu spolujazdca

1. Aktivujte parkovaciu brzdu a nastavte režim napájania do polohy **VOZIDLO VYPNUTÉ**.
2. Otvorte dvere spolujazdca vpredu.
3. Vložte zabudovaný kľúč do spínača **ON/OFF** predného airbagu spolujazdca.
 - ▶ Spínač sa nachádza na postrannom paneli prístrojového panela na strane spolujazdca vpredu.
4. Otočte zabudovaný kľúč do polohy **OFF** a vyberte ho zo spínača.

■ Indikátor vypnutia predného airbagu spolujazdca

Keď je systém predného airbagu spolujazdca aktivovaný, po niekoľkých sekundách po nastavení režimu napájania do polohy **ZAP** indikátor zhasne.

Keď je systém predného airbagu spolujazdca deaktivovaný, indikátor zostane svietiť alebo na chvíľu zhasne a znova sa rozsvieti.

▶▶ Deaktivácia systému predného airbagu spolujazdca

POZNÁMKA

- Spínač zapnutia/vypnutia **ON/OFF** predného airbagu spolujazdca otočte pomocou zabudovaného kľúča vášho vozidla. Ak použijete iný kľúč, spínač sa môže poškodiť alebo systém predného airbagu spolujazdca nemusí fungovať správne.
- Keď sa v spínači **ON/OFF** predného airbagu spolujazdca nachádza zabudovaný kľúč, nezatvárajte dvere ani naň nepôsobte nadmernou silou. Spínač alebo kľúč by sa mohli poškodiť.

Dôrazne odporúčame, aby ste neinštalovali detský záchytný systém smerujúci dozadu na sedadlo spolujazdca vpredu.

🔗 **Ochrana dojíchat** Str. 80

Je vašou zodpovednosťou zmeniť nastavenie systému predného airbagu spolujazdca do polohy **OFF**, keď na sedadlo spolujazdca vpredu umiestnite detský záchytný systém smerujúci dozadu.

Keď detský záchytný systém smerujúci dozadu už nie je umiestnený na sedadle spolujazdca vpredu, znova zapnite systém.

■ Štítok s informáciami o vypnutí predného airbagu spolujazdca

Štítok sa nachádza na postrannom paneli prístrojového panela na strane spolujazdca vpredu.



- 1 Dojča v detskej autosedačke smerujúcej dozadu: Ak je to nevyhnuté, môže cestovať vpredu
- 2 Nie je možné sedieť vpredu
- 3 Predný airbag spolujazdca je: Aktívny
- 4 Neaktívny

Kolenný airbag vodiča

Kolenný airbag vodiča so systémom SRS sa nafúkne pri miernej až závažnej prednej zrážke a pomôže udržať vodiča v správnej polohe a dosiahnuť maximálny ošoh, ktorý poskytujú ostatné bezpečnostné funkcie vozidla.

SRS (Supplemental Restraint System – doplnkový záchytný systém) vyjadruje skutočnosť, že airbag je navrhnutý tak, aby dopĺňal funkciu bezpečnostných pásov, nie aby ju nahrádzal. Bezpečnostné pásy predstavujú primárny záchytný systém cestujúcich vo vozidle.

Umiestnenia airbagov

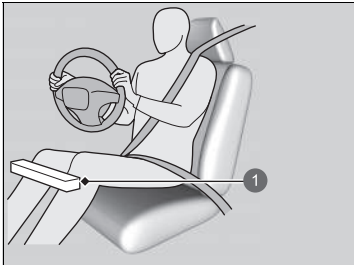

1 Poloha kolenného airbagu vodiča

Kolenný airbag vodiča sa nachádza pod stĺpikom riadenia.

Airbag je označený symbolom **SRS AIRBAG**.

⚠ Kolenný airbag vodiča

Nepripájajte príslušenstvo na kolenný airbag ani do jeho blízkosti, keďže to môže obmedzovať správnu prevádzku airbagu alebo dokonca niekoho zraniť pri jeho aktivácii.

Vodič nesmie pod sedadlo ani pod nohy ukladať žiadne predmety. Tieto predmety môžu prekázať aktiváciu airbagu v prípade miernej až závažnej prednej zrážky a viesť k nedostatočnej ochrane.

■ Použitie



Po nafúknutí predného airbagu vodiča sa nafúkne aj kolenný airbag vodiča.

1 Aktivovaný kolenný airbag vodiča

■ Kedy sa kolenný airbag vodiča aktivuje aj pri malom alebo žiadnom viditeľnom poškodení vozidla

Systém airbagov reaguje na náhle spomalenie, preto silný náraz na konštrukciu alebo zavesenie vozidla môže aktivovať jeden alebo viac airbagov.

Môže to byť náraz na obrubník, okraj diery alebo iný nízke pevné objekty, ktoré spôsobia náhle spomalenie podvozku vozidla. Keďže náraz nastal pod vozidlom, poškodenie nemusí byť hneď zrejmé.

■ Kedy sa kolenný airbag vodiča neaktivuje, aj keď sa zdá byť vonkajšie poškodenie závažné

Keďže pri náraze niektoré deformovateľné časti karosérie absorbujú energiu nárazu, rozsah viditeľného poškodenia nie vždy indikuje správnu prevádzku airbagu. V skutočnosti niektoré nehody môžu viesť k veľkému poškodeniu, airbag sa však pri nich neaktivoval, pretože nebol potrebný alebo by neposkytoval ochranu, aj keby sa aktivoval.

Stredový airbag

Stredový airbag pomáhajú chrániť hlavu vodiča a spolujazdca vpredu počas mierneho až vážneho bočného nárazu.

Umiestnenie airbagu

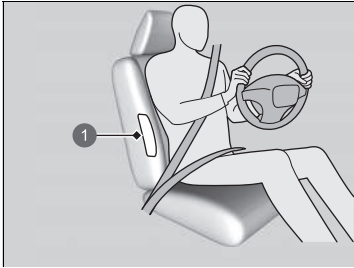

1 Poloha stredového airbagu

Stredový airbag sa nachádza v strede operadla vodiča.

Je označený symbolom **CENTER AIRBAG**.

Použitie

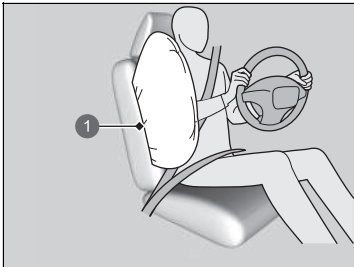

1 Stredový airbag

Keď snímače zaznamenajú mierny až závažný bočný náraz, riadiaca jednotka aktivuje stredový airbag.

Stredový airbag

Uistite sa, že vy aj váš spolujazdec vpredu sedíte vždy vzpriamene. Nakláňanie v smere stredového airbagu môže zabrániť správnej aktivácii airbagu a zvyšuje nebezpečenstvo vážneho úrazu.

Na stredový airbag ani do jeho blízkosti nepripájajte žiadne doplnky. Môžu obmedzovať správnu prevádzku airbagu alebo niekoho zraniť pri jeho aktivácii.

Počas jazdy neotvárajte kryt priestoru konzoly.

Ak chcete na operadlách predných sedadiel použiť poťah alebo ho chcete vymeniť, vždy sa najskôr poraďte s predajcom.

Nesprávna výmena alebo použitie poťahov na operadlách vodiča môže zabrániť správnej aktivácii stredového airbagu počas bočného nárazu.

■ **Kedy sa stredový airbag aktivuje aj pri malom alebo žiadnom viditeľnom poškodení vozidla**

System airbagov reaguje na náhle zrýchlenie, preto silný náraz do bočnej konštrukcie vozidla môže aktivovať stredový airbag. V takých prípadoch môže byť poškodenie malé alebo žiadne, ale snímače nárazov zistili dostatočne vážny náraz na aktiváciu airbagu.

■ **Kedy sa stredový airbag neaktivuje, aj keď sa zdá byť viditeľné poškodenie závažné**

Je možné, že sa stredový airbag neaktivuje počas nárazu, ktorý môže spôsobiť na pohľad vážne poškodenie. To sa môže stať vtedy, keď je bod nárazu smerom k prednej alebo zadnej časti vozidla alebo keď deformovateľné časti vozidla absorbovali väčšinu energie nárazu. V obidvoch prípadoch by nebol stredový airbag potrebný a neposkytol by ochranu v prípade aktivácie.

Bočné airbagy

Bočné airbagy pomáhajú chrániť telo a panvu spolujazdca vpredu alebo vzadu počas mierne silného až silného bočného nárazu.

■ Umiestnenia airbagov

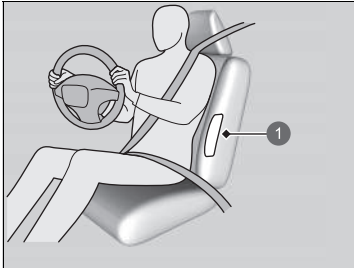

1 Umiestnenie bočného airbagu

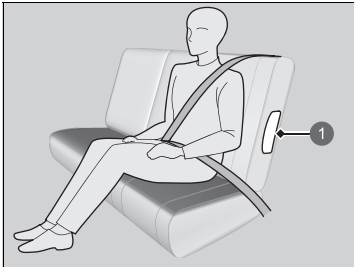

1 Umiestnenie bočného airbagu

Bočné airbagy sú uložené vo vonkajšom okraji operadiel vodiča, spolujazdca a zadných sedadiel pri oknách.

Každý z nich je označený **SIDE AIRBAG**.

▣ Bočné airbagy

Neukladajte rôzne doplnky do blízkosti bočných airbagov alebo na ne. Môžu obmedzovať správnu prevádzku airbagov alebo niekoho zraniť pri ich aktivácii.

Použitie

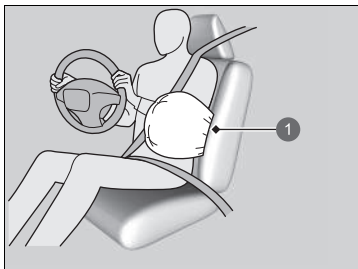

1 Aktivovaný bočný airbag

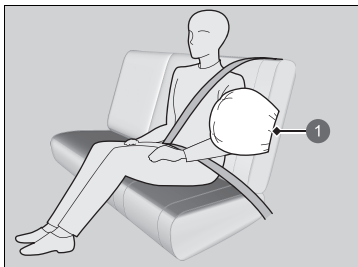

1 Aktivovaný bočný airbag

Keď snímače zaznamenajú mierny až závažný bočný náraz, riadiaca jednotka okamžite aktivuje bočný airbag na príslušnej strane.

Bočné airbagy

Ak chcete na operadlách sedadiel použiť potáhy alebo ich chcete vymeniť, vždy sa najskôr poraďte s predajcom. Nesprávna výmena alebo použitie potáhov na operadlách sedadiel môže zabrániť správnej aktivácii bočných airbagov počas bočného nárazu.

Dbajte na to, aby sa spolujazdec vpredu alebo vzadu neopieral o dvere s hlavou v priestore rozvinutia bočného airbagu. Pri aktivácii môže bočný airbag silne zasiahnuť spolujazdca a spôsobiť vážne zranenie.

■ Kedy sa bočný airbag aktivuje aj pri malom alebo žiadnom viditeľnom poškodení vozidla

System airbagov reaguje na náhle zrýchlenie, preto silný náraz do bočnej konštrukcie vozidla môže aktivovať bočný airbag. V takých prípadoch môže byť poškodenie malé alebo žiadne, ale snímače nárazov zistili dostatočne vážny náraz na aktiváciu airbagu.

■ Kedy sa bočný airbag neaktivuje, aj keď sa zdá byť viditeľné poškodenie závažné

Je možné, že sa bočný airbag neaktivuje počas nárazu, ktorý môže spôsobiť na pohľad vážne poškodenie. To sa môže stať vtedy, keď bod nárazu bol bližšie k prednej alebo zadnej časti vozidla alebo keď deformovateľné časti vozidla absorbovali väčšinu energie nárazu. V oboch prípadoch by nebol bočný airbag potrebný a neposkytol by ochranu v prípade aktivácie.

Bočné hlavové airbagy

Bočné hlavové airbagy pomáhajú chrániť hlavu vodiča a spolujazdcov na sedadlách pri oknách počas mierneho až vážneho bočného nárazu.

Umiestnenia airbagov

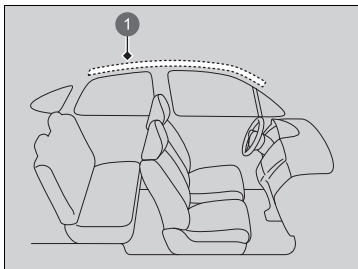

- 1 Poloha bočného hlavového airbagu

Bočné hlavové airbagy sa nachádzajú v streche nad bočnými oknami na oboch stranách vozidla.

Bočné hlavové airbagy

Bočné hlavové airbagy sú najúčinnnejšie vtedy, keď je pasažier správne pripútaný bezpečnostným páskom a sedí vzpriamene dobre opretý v sedadle.

Na bočné okná alebo strešné stĺpiky neinštalujte žiadne predmety, pretože by mohli brániť správnemu fungovaniu bočných hlavových airbagov.

Na háčik na šaty nevesajte vešiak ani iné tvrdé predmety. V prípade aktivácie bočného hlavového airbagu by mohli spôsobiť zranenie.

■ Použitie

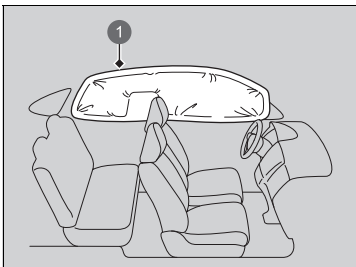

Bočný hlavový airbag je navrhnutý tak, aby sa aktivoval pri miernych až závažných bočných nárazoch.

① Aktivovaný bočný hlavový airbag

■ Kedy sa bočné hlavové airbagy aktivujú pri čelnej zrážke

Jeden alebo oba bočné hlavové airbagy sa môžu aktivovať aj pri miernej až závažnej čelnej zrážke.

Indikátory systému airbagov

Ak sa v systéme airbagov vyskytne problém, indikátor SRS sa rozsvieti a v rozhraní s informáciami pre vodiča sa zobrazí hlásenie.

■ Indikátor doplnkového záchytného systému (SRS)

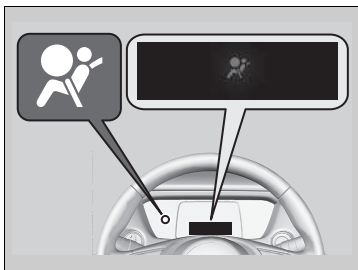

■ Keď je režim napájania nastavený na možnosť ZAPNUTÉ

Indikátor sa na niekoľko sekúnd rozsvieti a potom zhasne. To znamená, že systém funguje správne.

Ak sa indikátor rozsvieti inokedy alebo sa vôbec nerozsvieti, dajte systém skontrolovať čo najskôr predajcovi. Ak tak neurobíte, airbagy alebo napínače bezpečnostných pásov nemusia fungovať správne, keď to bude potrebné.

►► Indikátor doplnkového záchytného systému (SRS)

⚠ VÝSTRAHA

Ignorovanie indikátora SRS môže viesť k vážnemu zraneniu alebo smrti, ak nebudú systémy airbagov alebo napínačov fungovať správne.

Ak vás indikátor SRS upozorní na možný problém, čo najskôr nechajte skontrolovať vozidlo predajcovi.

Indikátor vypnutia predného airbagu spolujazdca



■ Kedy sa rozsvieti indikátor vypnutia airbagu spolujazdca

Indikátor zostane svietiť, kým je systém predného airbagu spolujazdca deaktivovaný.

Keď sa na sedadle spolujazdca vpredu nepoužíva detská autosedačka smerujúca dozadu, manuálne znova zapnite systém. Indikátor by mal zhasnúť.

▶▶ Indikátor doplnkového záchytného systému (SRS)

▲ VÝSTRAHA

Ak sa rozsvieti indikátor systému SRS, okamžite odstráňte detskú autosedačku smerujúcu dozadu zo sedadla spolujazdca vpredu. Neignorujte indikátor systému SRS, aj keď ste deaktivovali predný airbag spolujazdca.

Mohlo dôjsť k poruche systému SRS, v dôsledku ktorej sa môže aktivovať predný airbag spolujazdca a spôsobiť vážne zranenie alebo smrť.

Starostlivosť o airbagy

Údržbu ani výmenu komponentov systému airbagov nemusíte a ani by ste nemali vykonávať sami. V nasledujúcich situáciách by ste však mali nechať vozidlo skontrolovať predajcovi:

■ Keď sa airbagy rozvinuli

Ak sa airbag aktivoval, musí sa vymeniť riadiaca jednotka a iné súvisiace časti. Podobne sa musí vymeniť po aktivácii aj automatický napínač bezpečnostných pásov.

■ Keď bolo vozidlo účastníkom miernej až závažnej zrážky

Aj keď sa airbagy neaktivovali, nechajte predajcu skontrolovať nasledovné položky: napínače bezpečnostných pásov predných sedadiel a zadných krajných sedadiel a každý pás, ktorý sa počas zrážky používal.

► Starostlivosť o airbagy

Je zakázané odstrániť z vozidla komponenty systému airbagov.

V prípade poruchy alebo vypnutia systému alebo po aktivácii airbagov/napínačov bezpečnostných pásov sa obráťte na kvalifikovaných špecialistov.

Neodporúčame používať použité komponenty systému airbagov, vrátane airbagov, napínačov, snímačov alebo riadiacej jednotky.

Ochrana detí vo vozidle

Každoročne sa pri autonehodách zraní alebo zahynie veľký počet detí, pretože sú zle pripútané alebo nie sú pripútané vôbec. Autonehody sú v skutočnosti hlavnou príčinou úmrtia detí do 12 rokov.

V záujme znížovania počtu úmrtí a zranení musia byť dojatá a deti počas jazdy správne pripútané.

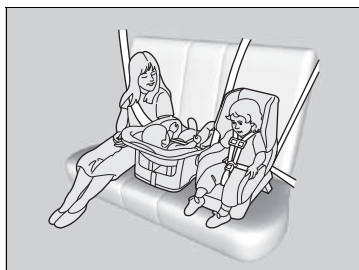

Deti by mali sedieť správne pripútané na zadnom sedadle. Dôvody sú nasledovné:

- Aktivovaný predný airbag môže zraniť alebo zabiť dieťa sediace na prednom sedadle.
- Dieťa na prednom sedadle bude rušiť pozornosť vodiča a tým obmedzovať jeho schopnosť bezpečne riadiť vozidlo.
- Štatistiky dokazujú, že pre deti každej výšky a veku je bezpečnejšie, keď sedia správne pripútané na zadnom sedadle.

☒ Ochrana detí vo vozidle

Sľučná clona spolujazdca vpredu

⚠ VÝSTRAHA



NIKDY nepoužívajte detský záchytný systém smerujúci dozadu na sedadle chránenom AKTÍVNYM AIRBAGOM pred záchytným systémom, pretože by mohlo dôjsť k USMRTENIU alebo VÁŽNEMU ZRANENIU DIEŤAŤA.

⚠ VÝSTRAHA

Nepripútané alebo nesprávne pripútané deti sa môžu pri nehode vážne zraniť alebo zahynúť.

Každé dieťa, ktoré je príliš malé na pripútanie bezpečnostným pásom, musí byť správne pripútané v schválenom detskom záchytnom systéme. Väčšie dieťa musí byť riadne pripútané bezpečnostným pásom, v prípade potreby s použitím sedáka.

- Dieťa nikdy nedržte na kolenách, pretože v prípade zrážky je nemožné chrániť ho pred zranením.
- Nikdy nepripútajte pásom seba a dieťa. Počas nehody by sa pás zatlačil hlbšie do tela dieťaťa a spôsobil vážne alebo smrteľné zranenia.
- Dve deti nikdy nesmú byť pripútané tým istým pásom. Obe deti by si pri nehode spôsobili veľmi vážne zranenia.
- Všetky deti, ktoré sú príliš malé na pripútanie bezpečnostným pásom, musia byť správne pripútané v schválenom detskom záchytnom systéme, ktorý je bezpečne upevnený vo vozidle pomocou bezpečnostného pásu alebo systému ukotvenia detského záchytného systému.

► Ochrana detí vo vozidle

V mnohých krajinách zákony prikazujú správne pripútať na zadnom sedadle všetky deti do veku 12 rokov, s výškou menšou ako 150 cm.

V mnohých krajinách je potrebné používať oficiálne schválený a vhodný detský záchytný systém na prepravu detí na ktoromkoľvek sedadle. Overte si požiadavky miestnych zákonov.

Odporúčame použitie detského záchytného systému spĺňajúceho nariadenie OSN č. 44 alebo č. 129, prípadne predpisy príslušných krajín.

► **Výber detského záchytného systému** Str. 83

- Nedovoľte deťom manipulovať s dvermi, oknami alebo nastaveniami sedadiel.
- Nenechávajte deti vo vozidle bez dozoru, najmä v horúcom počasí, keď sa teplota vo vnútri môže zvýšiť natoľko, že by ich mohla zabiť. Mohli by aktivovať aj ovládacie prvky vozidla a to by sa mohlo neočakávane pohnúť.

☒ Ochrana detí vo vozidle

VÝSTRAHA: Použite tlačidlo uzamknutia elektricky ovládaných okien, ktoré dieťaťu zabráni otvoriť okná. Táto funkcia zabráni deťom hrať sa s oknami, čím sa predchádza nebezpečenstvu a rozptyľovaniu vodiča.

☒ **Otváranie/zatváranie elektricky ovládaných okien** Str. 182

VÝSTRAHA: Vždy, keď opúšťate vozidlo, zoberte si so sebou kľúč zapalovania bez ohľadu na to, či ho ponechávate prázdne alebo v ňom zostávajú ďalšie osoby.

Na slnečnej clone na strane spolujazdca sa nachádza výstražný štítok, ktorý upozorňuje na riziká súvisiace s predným airbagom spolujazdca a bezpečnosťou detí. Prečítajte si a dodržujte pokyny na tomto štítku.

☒ **Bezpečnostné štítky** Str. 103

Bezpečnosť dojčiat a malých detí

■ Ochrana dojčiat

Dojča musí byť správne pripútané v detskom záchytnom systéme smerujúcom dozadu, a to dovtedy, kým nedosiahne hmotnostný alebo výškový limit výrobcu detského záchytného systému.

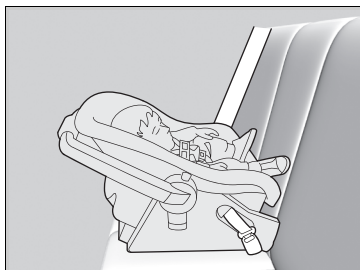

■ Umiestnenie detskej autosedačky smerujúcej dozadu

Detský záchytný systém musí byť umiestnený a zaistený na zadnom sedadle.

- Odporúčame, aby ste namontovali detský záchytný systém priamo za sedadlo spolujazdca vpredu, posunuli sedadlo podľa potreby dopredu a nechali ho neobsadené.
- Detský záchytný systém a sedadlo pred ním sa nesmú vôbec dotýkať. Prípadne si môžete zaobstarat' menšiu detskú autosedačku smerujúcu dozadu.

► Ochrana dojčiat

⚠ VÝSTRAHA

Umiestnenie detskej autosedačky smerujúcej dozadu na predné sedadlo môže spôsobiť vážne zranenie alebo smrť, ak sa aktivuje predný airbag spolujazdca.

Detskú autosedačku smerujúcu dozadu vždy používajte na zadnom sedadle, nie na prednom.

Požiadavky predpisu OSN č. 94:

⚠ VÝSTRAHA



NIKDY nepoužívajte detský záchytný systém smerujúci dozadu na sedadle chránenom AKTÍVNYM AIRBAGOM pred záchytným systémom, pretože by mohlo dôjsť k USMRTENIU alebo VÁŽNEMU ZRANENIU DIEŤAŤA.

Detská autosedačka smerujúca dozadu môže pri správnej inštalácii brániť vodičovi alebo spolujazdcovi vpredu posunúť ich sedadlá úplne dozadu alebo zaistiť operadlo v požadovanej polohe.

☒ Ochrana dojíchat

Mnohí odborníci odporúčajú používať detský záchytný systém smerujúci dozadu do druhého roku veku dieťaťa, ak výška a váha dieťaťa umožňuje používať takýto záchytný systém.

Detské autosedačky smerujúce dozadu nesmú byť nikdy nainštalované s orientáciou v smere jazdy.

Pred inštaláciou si vždy prečítajte pokyny výrobcu detského záchytného systému.

Ak sa aktivuje predný airbag spolujazdca, môže veľkou silou zasiahnuť detskú autosedačku smerujúcu dozadu, čím môže spôsobiť uvoľnenie autosedačky a následné vážne zranenie dieťaťa.

Ak je úplne nevyhnutné nainštalovať detskú autosedačku smerujúcu dozadu na sedadlo spolujazdca vpredu, manuálne vypnite systém predného airbagu spolujazdca.

☒ **Vypnutie systému predného airbagu spolujazdca** Str. 62

■ Ochrana menších detí

Ak dieťa prekročilo hmotnostný a výškový limit detskej autosedačky smerujúcej dozadu, dieťa je potrebné správne pripútať v pevne pripevnenej detskej autosedačke smerujúcej dopredu, kým nepresiahne hmotnostný a výškový limit detskej autosedačky smerujúcej dopredu.

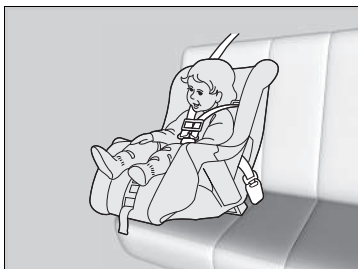

■ Umiestnenie detského záchytného systému smerujúceho dopredu

Dôrazne odporúčame umiestniť detský záchytný systém smerujúci dopredu na zadné sedadlo.

Umiestnenie detského záchytného systému smerujúceho dopredu na predné sedadlo môže byť nebezpečné. Zadné sedadlo je najbezpečnejšie miesto pre dieťa.

► Ochrana menších detí

▲ VÝSTRAHA

Umiestnenie detského záchytného systému smerujúceho dopredu na predné sedadlo môže spôsobiť vážne zranenie alebo smrť, ak sa aktivuje predný airbag.

Ak musíte umiestniť detský záchytný systém smerujúci dopredu na predné sedadlo, posuňte sedadlo čo najďalej dozadu a správne pripútať dieťa.

Prečítajte si informácie o zákonoch a nariadeniach ohľadom použitia detských záchytných systémov tam, kde jazdíte, a dodržiavajte pokyny ich výrobcu.

■ Výber detského záchytného systému

Niektoré detské záchytné systémy sú kompatibilné s dolným ukotvením. Niektoré z nich majú pevný a iné ohybný pripájací prvok. Obidva sa rovnako jednoducho používajú. Niektoré staršie detské záchytné systémy možno nainštalovať len pomocou bezpečnostného pásu. Pri inštalácii akéhokoľvek typu záchytného systému sa vždy riadte pokynmi na používanie a údržbu detského záchytného systému stanovenými výrobcom vrátane dátumov expirácie, ako aj pokynmi v tejto príručke. Správna inštalácia je nevyhnutná pre maximálnu ochranu vášho dieťaťa.

Systémy s ohybným pripojením nemusia byť vo vašej krajine k dispozícii.

Na sedadlách alebo vo vozidlách bez dolných bodov ukotvenia zvýšite bezpečnosť systému tak, že nainštalujete detský záchytný systém pomocou bezpečnostného pásu a horného kotviaceho bodu. Dôvodom je, že ak sa nepoužíva systém dolného ukotvenia, všetky detské záchytné systémy musia byť pripevnené pomocou bezpečnostného pásu. Výrobca detského záchytného systému môže po dosiahnutí istej hmotnosti dieťaťa odporúčať pripevnenie záchytného systému ISOFIX pomocou bezpečnostného pásu. Pokyny na správnu inštaláciu nájdete v užívateľskej príručke detského záchytného systému.

■ Dôležité faktory pri výbere detského záchytného systému

Dbajte na to, aby detský záchytný systém spĺňal nasledujúce požiadavky:

- Detský záchytný systém má správny typ a veľkosť pre dieťa.
- Detský záchytný systém má správny typ pre polohu sedenia.
- Detský záchytný systém spĺňa bezpečnostné normy. Odporúčame použitie detského záchytného systému spĺňajúceho nariadenie OSN č. 44 alebo č. 129, prípadne predpisy príslušných krajín. Všímajte si označenie schválenia systému a vyhlásenie výrobcu o zhode na obale produktu.

► Výber detského záchytného systému

Inštalácia detského záchytného systému kompatibilného s dolným ukotvením je jednoduchá.

Detské záchytné systémy kompatibilné s dolným ukotvením boli vyvinuté na zjednodušenie procesu inštalácie a zníženie nebezpečenstva zranení spôsobených nesprávnou inštaláciou.

■ Normy pre detské záchytné systémy

Ak detský záchytný systém (či už typu i-Size/ISOFIX alebo systém vybavený bezpečnostným pásom) spĺňa príslušné nariadenie OSN, je na ňom pripevnený štítok schválenia, ako je to znázornené v tabuľke vedľa. Pred zakúpením alebo použitím akéhokoľvek detského záchytného systému skontrolujte štítok schválenia a uistite sa, že je systém kompatibilný s vaším vozidlom aj dieťaťom a že spĺňa príslušné nariadenie OSN.

☞ Výber detského záchytného systému

Príklad štítku schválenia nariadenia OSN č. 44

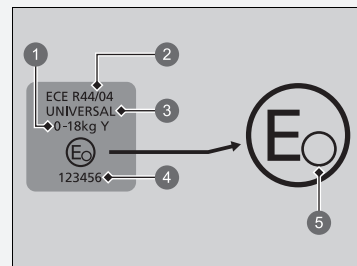

- ❶ Hmotnostná kategória
- ❷ Číslo predpisu
- ❸ Kategória
- ❹ Číslo schválenia
- ❺ Kód krajiny

» Výber detského záchytného systému

Príklad štítku schválenia nariadenia OSN č. 129

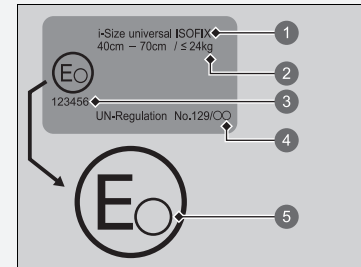

- 1 Kategória
- 2 Indikácia veľkosti a hmotnosti
- 3 Číslo schválenia
- 4 Číslo predpisu
- 5 Kód krajiny

■ Inštaláčn  body detsk ho z chytn ho syst mu

Airbag spolujazdca ZAPNUT Y pre typ vozidla s ľavostrann m riaden m

Airbag spolujazdca VYPNUT Y pre typ vozidla s ľavostrann m riaden m

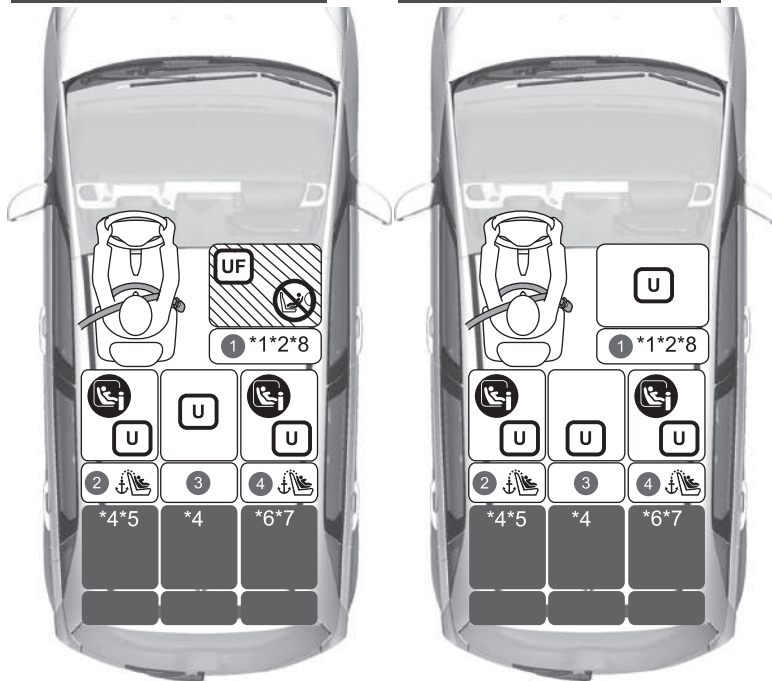

	Vhodn� pre univerz�ln� z�chytn� syst�my nainštalovan� pomocou bezpe�nostn�ch p�sov vozidla.
	Vhodn� pre univerz�ln� z�chytn� syst�my smeruj�ce dopredu nainštalovan� pomocou bezpe�nostn�ch p�sov vozidla.
	Vhodn� pre detsk� z�chytn� syst�my i-Size a ISOFIX.
	Vhodn� len pre z�chytn� syst�my smeruj�ce dopredu.
	Nikdy nepou�vajte z�chytn� syst�m smeruj�ci dozadu.
	Miesto na sedenie vybaven� horn�mi kotvac�mi bodmi pripev�ovacieho popruhu.

- *1: Nastavte pos va  sedadla do najzadnejšej polohy a operadlo nastavte do najprednejšej zablokovanej polohy.
- *2: Pri mont ži juniorsk ho sedadla smeruj ceho vpred schv len ho normou UN R129 je nutn  odstr niť opierku hlavy. Odstr nen  opierku hlavy ulo te v bato zinovom priestore, aby sa po as n hleho zabrzdzenia alebo zr tky mimovoľne nepohybovala.
- *3: Uveden  detsk  z chytn  syst my (CRS) odporu a spoločnosť Honda v  ase zverejnenia. Aktu ln  podrobn  inform cie s visiace s nami odporu an mi detsk mi z chytn mi syst mami (CRS) v m poskytne autorizovan  predajca. Vhodn  m žu byť aj in  detsk  z chytn  syst my. Zoznam odporu an ch vozidiel v m poskytn  v robcovia detsk ch z chytn ch syst mov.
- *4: Ak pripevn te detsk  z chytn  syst m k stredn mu zadn mu sedadlu, nebude mo n  pou iť bezpe nostn  p s na jednej strane.
- *5: Ak pripevn te detsk  z chytn  syst m k ľav mu zadn mu sedadlu, nebude mo n  pou iť stredn  bezpe nostn  p s.
- *6: Ak pripevn te detsk  z chytn  syst m k prav mu zadn mu sedadlu, mo no nebude mo n  pou iť stredn  bezpe nostn  p s.
- *7: Ak pripevn te detsk  z chytn  syst m ISOFIX k prav mu zadn mu sedadlu, mo no nebude mo n  pou iť stredn  bezpe nostn  p s.
- *8: lba typ pripevniteľn  p som.

Detsk  z chytn  syst my s podporn mi no i kami je mo n  nainštalovať na sedadl , kde nie je mo n  nainštalovať syst m i-Size. Inštal cia na stredn  sedadlo je v ak vylu en .

Airbag spolujazdca ZAPNUTÝ pre typ vozidla s pravostranným riadením



Airbag spolujazdca VYPNUTÝ pre typ vozidla s pravostranným riadením

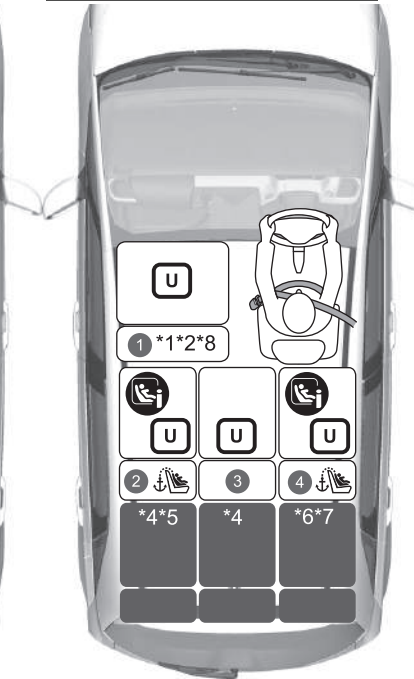

	Vhodné pre univerzálne záchytné systémy nainštalované pomocou bezpečnostných pásov vozidla.
	Vhodné pre univerzálne záchytné systémy smerujúce dopredu nainštalované pomocou bezpečnostných pásov vozidla.
	Vhodné pre detské záchytné systémy i-Size a ISOFIX.
	Vhodné len pre záchytné systémy smerujúce dopredu.
	Nikdy nepoužívajte záchytný systém smerujúci dozadu.
	Miesto na sedenie vybavené hornými kotviacimi bodmi pripevňovacieho popruhu.

- *1: Nastavte posúvač sedadla do najzadnejšej polohy a operadlo nastavte do najprednejšej zablokovanej polohy.
- *2: Pri montáži juniorského sedadla smerujúceho vpred schváleného normou UN R129 je nutné odstrániť opierku hlavy. Odstránenú opierku hlavy uložte v batožinovom priestore, aby sa počas náhleho zabrzdzenia alebo zrážky mimovoľne nepohybovala.
- *3: Uvedené detské záchytné systémy (CRS) odporúča spoločnosť Honda v čase zverejnenia. Aktuálne podrobné informácie súvisiace s nami odporúčanými detskými záchytnými systémami (CRS) vám poskytne autorizovaný predajca. Vhodné môžu byť aj iné detské záchytné systémy. Zoznam odporúčaných vozidiel vám poskytnú výrobcovia detských záchytných systémov.
- *4: Ak pripevníte detský záchytný systém k strednému zadnému sedadlu, nebude možné použiť bezpečnostný pás na jednej strane.
- *5: Ak pripevníte detský záchytný systém k ľavému zadnému sedadlu, nebude možné použiť stredný bezpečnostný pás.
- *6: Ak pripevníte detský záchytný systém k pravému zadnému sedadlu, možno nebude možné použiť stredný bezpečnostný pás.
- *7: Ak pripevníte detský záchytný systém ISOFIX k pravému zadnému sedadlu, možno nebude možné použiť stredný bezpečnostný pás.
- *8: Iba typ pripevniteľný pásov.

Detské záchytné systémy s podpornými nožičkami je možné nainštalovať na sedadlá, kde nie je možné nainštalovať systém i-Size. Inštalácia na stredné sedadlo je však vylúčená.

Všetky modely

Podrobné informácie o inštalácii detského záchytného systému (CRS)

Číslo miesta na sedenie	Velkostné skupiny Hmotnosť Výška		Miesto na sedenie				
			1		2	3	4
			Spolujazdec vpredu* ¹		2. rad		
			Poloha spínača ON/OFF predného airbagu spolujazdca		Vľavo	Stred	Vpravo
ON (Zap.)	OFF (Vyp.)						
Miesto na sedenie vhodné pre univerzálne sedačky využívajúce bezpečnostný pás (áno/nie)	Skupina 0	Menej ako 10 kg	Nie	Áno	Áno* ⁴	Áno* ⁴	Áno
	Skupina 0+	Menej ako 13 kg					
	Skupina I	9 – 18 kg	Áno				
	Skupina II	15 – 25 kg					
	Skupina III	22 – 36 kg					
Miesto na sedenie vhodné pre sedačky i-Size (áno/nie)	≤ 150 cm		Nie	Nie	Áno	Nie	Áno
Miesto na sedenie vhodné pre odporúčané originálne detské záchytné systémy CRS* ³	Pozrite si zoznam originálnych detských záchytných systémov (CRS)		Áno	Áno	Áno* ⁵	Áno* ⁴	Áno* ⁶
Miesto na sedenie vhodné pre bočné upevnenie (L1/L2)	—		Nie	Nie	Nie	Nie	Nie
Najväčšie vhodné upevnenie smerujúce dozadu (R1/R2X/R2/R3)	Skupina 0	Menej ako 10 kg	Nie	Nie	R3* ⁵	Nie	R3* ⁷
	Skupina 0+	Menej ako 13 kg					
	Skupina I	9 – 18 kg					
Najväčšie vhodné upevnenie smerujúce dopredu (F2X/F2/F3)	Skupina I	9 – 18 kg	Nie	Nie	F3* ⁵	Nie	F3* ⁷
Najväčšie vhodné upevnenie sedáka (B2/B3)	≤ 150 cm		B3* ² * ⁸	B3* ² * ⁸	B3* ⁵	B3* ⁴	B3* ⁶

►► Inštalčné body detského záchytného systému

Pri kúpe detského záchytného systému skontrolujte veľkostnú triedu ISOFIX alebo upevnenie, aby ste sa uistili, že sedadlo je kompatibilné s vaším vozidlom.

Upevnenie (CRF)	Opis
ISO/L1	Detská sedačka (vajíčko) orientovaná bokom smerom doľava
ISO/L2	Detská sedačka (prenosná vanička kočíka) orientovaná bokom smerom doprava
ISO/R1	Detská sedačka smerujúca dozadu
ISO/R2X	Zmenšené detské záchytné systémy smerujúce dozadu
ISO/R2	Zmenšené detské záchytné systémy smerujúce dozadu
ISO/R3	Detské záchytné systémy plnej veľkosti smerujúce dozadu
ISO/F2X	Zmenšené detské záchytné systémy smerujúce dopredu
ISO/F2	Zmenšené detské záchytné systémy smerujúce dopredu
ISO/F3	Detské záchytné systémy plnej veľkosti smerujúce dopredu
ISO/B2	Sedák so zmenšenou šírkou smerujúci dopredu
ISO/B3	Sedák plnej šírky smerujúci dopredu

- *1: Nastavte posúvač sedadla do najzadnejšej polohy a operadlo nastavte do najprednejšej zablokovanej polohy.
- *2: Pri montáži juniorského sedadla smerujúceho vpred schváleného normou UN R129 je nutné odstrániť opierku hlavy. Odstránenú opierku hlavy uložte v batožinovom priestore, aby sa počas náhleho zabrzdzenia alebo zrážky mimovoľne nepohybovala.
- *3: Uvedené detské záchytné systémy (CRS) odporúča spoločnosť Honda v čase zverejnenia. Aktuálne podrobné informácie súvisiace s nami odporúčanými detskými záchytnými systémami (CRS) vám poskytne autorizovaný predajca. Vhodné môžu byť aj iné detské záchytné systémy. Zoznam odporúčaných vozidiel vám poskytnú výrobcovia detských záchytných systémov.
- *4: Ak pripevníte detský záchytný systém k strednému zadnému sedadlu, nebude možné použiť bezpečnostný pás na jednej strane.
- *5: Ak pripevníte detský záchytný systém k ľavému zadnému sedadlu, nebude možné použiť stredný bezpečnostný pás.
- *6: Ak pripevníte detský záchytný systém k pravému zadnému sedadlu, možno nebude možné použiť stredný bezpečnostný pás.
- *7: Ak pripevníte detský záchytný systém ISOFIX k pravému zadnému sedadlu, možno nebude možné použiť stredný bezpečnostný pás.
- *8: Iba typ pripevniteľný pásom.

Detské záchytné systémy s podpornými nožičkami je možné nainštalovať na sedadlá, kde nie je možné nainštalovať systém i-Size. Inštalácia na stredné sedadlo je však vylúčená.

■ Európsky zoznam originálnych detských záchytných systémov

UN R129

Rozsah použitia	Detský záchytný systém	Kategória
40 cm až 83 cm Do 13 kg (Narodenie – 15 mesiacov)	Honda baby safe	Univerzálny s bezpečnostným pásom
	Honda baby safe ISOFIX	i-Size, univerzálne, ISOFIX
76 cm až 105 cm 8 kg až 22 kg (15 mesiacov – 4 roky)	Honda ISOFIX	i-Size, univerzálne, ISOFIX
100 cm až 150 cm 15 kg až 36 kg (3,5 – 12 rokov)	Honda KIDFIX	Sedadlo so sedákom i-Size

Inštalácia detského záchytného systému kompatibilného s dolným ukotvením

Detský záchytný systém kompatibilný s dolným ukotvením možno nainštalovať na ktorékoľvek zadné sedadlo pri okne. Detský záchytný systém sa upevňuje k dolným bodom ukotvenia pomocou pevných alebo ohybných pripájacích prvkov (pozri obrázky).

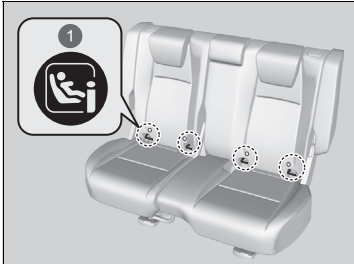

1 Značky

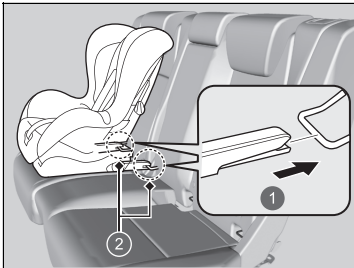

- 1 Pevný typ
- 2 Dolné body ukotvenia

1. Nájdite dolné body ukotvenia, ktoré sa nachádzajú pod značkami.
2. Posuňte opierku hlavy do najnižšej polohy.

3. Položte detský záchytný systém na sedadlo a pripevnite ho k dolným bodom ukotvenia podľa pokynov dodaných s detským záchytným systémom.
 - Pri inštalácii detského záchytného systému skontrolujte, či dolné body ukotvenia nie sú blokované bezpečnostným pásom ani inými predmetmi.

⚠ Inštalácia detského záchytného systému kompatibilného s dolným ukotvením

⚠ VÝSTRAHA

Nikdy nepripájajte dva detské záchytné systémy do toho istého ukotvenia. V prípade zrážky nemusí jedno ukotvenie dokázať zadržať dve upevnenia detského záchytného systému a môže sa zlomiť a spôsobiť vážne poranenia alebo smrť.

Niektoré detské záchytné systémy sa dodávajú aj s voliteľnými vodidlami, ktoré chránia povrch sedadla pred poškodením. Ak používajte tieto vodidlá, pripevnite ich k dolným bodom ukotvenia tak, ako je to znázornené na obrázku. Riadte sa pokynmi výrobcu.

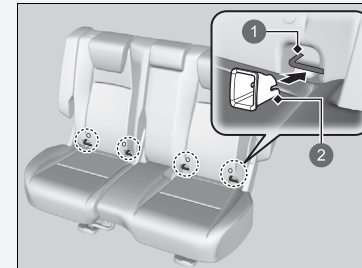

- 1 Dolné ukotvenie
- 2 Vodidlo

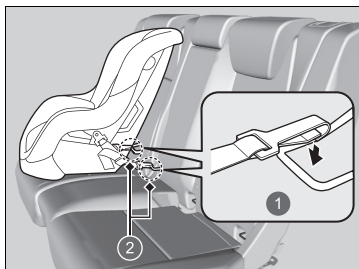

- 1 Ohybný typ
- 2 Dolné body ukotvenia

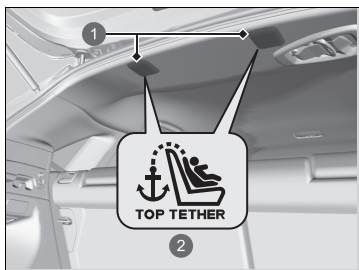

- 1 Kryt
- 2 Symbol horného kotviaceho bodu

- 4. Otvorte kryt kotviaceho bodu.
- 5. Prevlečte pripevňovací popruh cez operadlo sedadla. Uistite sa, že pás nie je skrútený.
- 6. Pripevnite háčik pripevňovacieho popruhu k bodu ukotvenia.
- 7. Dotiahnite pripevňovací popruh podľa pokynov výrobcu detského záchytného systému.

► Inštalácia detského záchytného systému kompatibilného s dolným ukotvením

Aby ste zaistili bezpečnosť svojho dieťaťa, pri používaní detského záchytného systému nainštalovaného pomocou systému dolného ukotvenia skontrolujte, či je detský záchytný systém vo vozidle správne upevnený. Nesprávne upevnený detský záchytný systém nedokáže dieťa dostatočne ochrániť v prípade zrážky a môže spôsobiť zranenia dieťaťa alebo ďalších cestujúcich vo vozidle.

Systémy s ohybným pripojením nemusia byť vo vašej krajine k dispozícii.

VÝSTRAHA: Na zaistenie nainštalovaného detského záchytného systému nikdy nepoužívajte háčik, ktorý nemá symbol horného kotviaceho bodu.

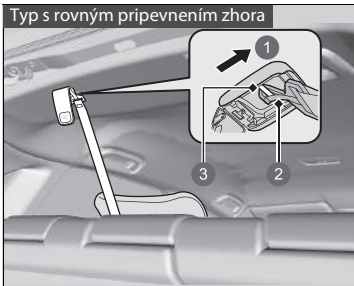

- 1 Pred vozidlom
- 2 Háčik pripevňovacieho popruhu
- 3 Ukotvenie

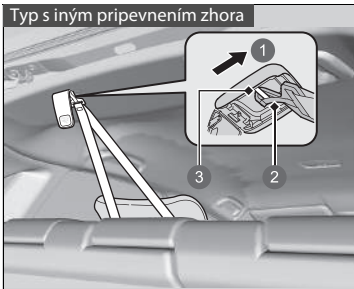

- 1 Pred vozidlom
- 2 Háčik pripevňovacieho popruhu
- 3 Ukotvenie

8. Skontrolujte, či je detský záchytný systém pevne pripevnený, pokývaním dopredu, dozadu a do strán. Systém by sa mal hýbať len mierne.

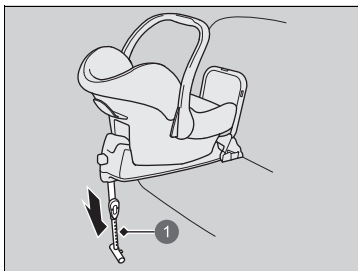

1 Podporná noha

Detský záchytný systém s podpornou nohou

4. Podľa pokynov výrobcu detského záchytného systému natiahnite podpornú nohu tak, aby sa dotýkala podlahy.
 - Uistite sa, že je časť podlahy, na ktorej je položená podporná noha, vyrovnaná. Ak táto časť nie je vyrovnaná, podporná noha nebude poskytovať dostatočnú podporu.
 - Detský záchytný systém a sedadlo pred ním sa nesmú vôbec dotýkať.

Inštalácia detského záchytného systému pomocou lonového/ramenného bezpečnostného pásu

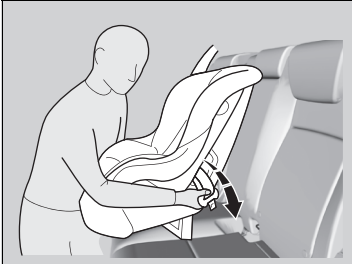

1. Posuňte opierku hlavy do najnižšej polohy.
2. Položte detský záchytný systém na sedadlo.
3. Vedte bezpečnostný pás cez detský záchytný systém podľa pokynov výrobcu detského záchytného systému a zasuňte pracku do zámku pásu.
 - Pracku vložte do zámku úplne, až kým nezacvakne na miesto.

► Inštalácia detského záchytného systému pomocou lonového/ramenného bezpečnostného pásu

Nesprávne upevnený detský záchytný systém nedokáže dieťa dostatočne ochrániť v prípade zrážky a môže spôsobiť zranenia dieťaťa alebo ďalších cestujúcich vo vozidle.

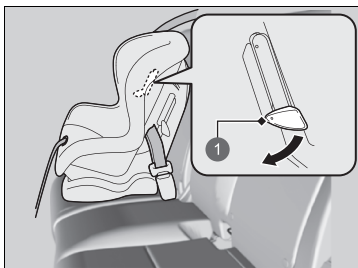

1 Príchytka

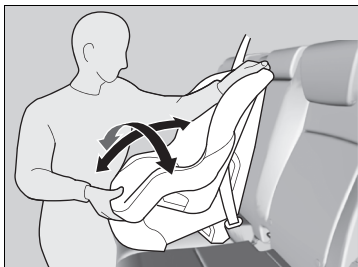

4. Zatlačte príchytku smerom nadol. Prevlečte ramennú časť bezpečnostného pásu cez otvor na bočnej strane záchytného systému.
5. Uchopte ramennú časť bezpečnostného pásu pri zámku a potiahnite ho nahor, aby ste napli lonovú časť bezpečnostného pásu.
 - Pri tejto činnosti svojou váhou zatlačte detský záchytný systém smerom do sedadla vozidla.
6. Správne umiestnite bezpečnostný pás a potlačte príchytku smerom nahor. Skontrolujte, či pás nie je skrútený.
 - Pri zatlačení príchytky nahor potiahnite hornú časť ramennej časti bezpečnostného pásu, aby sa napol.
7. Skontrolujte, či je detský záchytný systém pevne pripevnený, pokývaním dopredu, dozadu a do strán. Systém by sa mal hýbať len mierne.
8. Skontrolujte, či sú všetky nepoužité bezpečnostné pásy v dosahu detí zapnuté.

Zvýšenie bezpečnosti pomocou pripevňovacieho popruhu

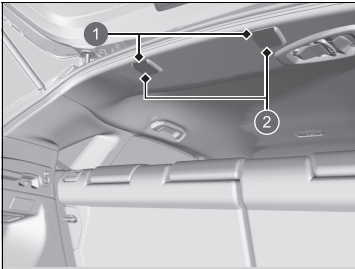

- 1 Kotviace body viazania
- 2 Kryt

Pre každé zadné krajné sedadlo je v strope k dispozícii kotviaci bod pripevňovacieho popruhu. Ak máte detský záchytný systém s pripevňovacím popruhom, no je ho možné nainštalovať aj s bezpečnostným pásom, pripevňovací popruh možno použiť na dodatočné zabezpečenie.

1. Nájdite príslušný bod ukotvenia pripevňovacieho pásu.
2. Posuňte opierku hlavy do najnižšej polohy.
3. Otvorte kryt kotvenia.
4. Prevlečte pripevňovací popruh cez operadlo sedadla. Uistite sa, že pás nie je skrútený.
5. Pripevnite háčik pripevňovacieho popruhu k bodu ukotvenia.
6. Dotiahnite pripevňovací popruh podľa pokynov výrobcu detského záchytného systému.

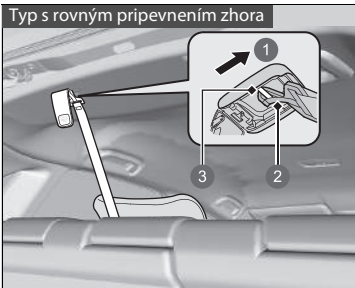

- Typ s rovným pripevnením zhora
- 1 Pred vozidlom
 - 2 Háčik pripevňovacieho popruhu
 - 3 Ukotvenie

► Zvýšenie bezpečnosti pomocou pripevňovacieho popruhu

VÝSTRAHA: Kotviace body pre detský záchytný systém sú navrhnuté tak, aby odolali len zaťaženiu, ktorým pôsobí správne nainštalovaný detský záchytný systém. Za žiadnych okolností sa nesmú používať na zaistenie bezpečnostných pásov pre dospelých, popruhov ani iných predmetov alebo vybavenia vozidla.

Pre detský záchytný systém smerujúci dopredu vždy používajte pripevňovací popruh, či už v prípade použitia bezpečnostného pásu alebo dolných ukotvení.

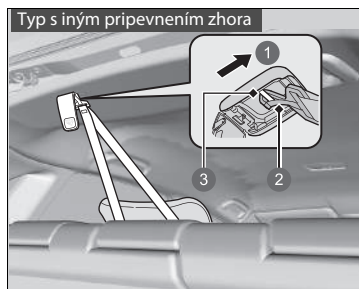

- 1 Pred vozidlom
- 2 Háčik prípevňovacieho popruhu
- 3 Ukotvenie

Bezpečnosť väčších detí

■ Ochrana väčších detí

Nasledujúce strany uvádzajú pokyny o správnej kontrole bezpečnostného pásu, o tom, aký sedák použiť, ak je potrebný, a dôležité bezpečnostné opatrenia pre dieťa, ktoré musí sedieť vpredu.

■ Kontrola umiestnenia bezpečnostného pásu

Keď je dieťa príliš veľké pre detský záchytný systém, pripútajte ho pomocou lonového/ramenného pásu na zadnom sedadle. Nechajte, nech si dieťa sadne vzpriamene a úplne dozadu, potom odpovedzte na nasledujúce otázky.



■ Kontrolný zoznam

- Sú kolená dieťaťa ohnuté pohodlne cez okraj sedadla?
- Prechádza ramenný pás medzi krkom a rukou dieťaťa?
- Je lonová časť pásu čo najnižšie a dotýka sa stehien dieťaťa?
- Môže dieťa sedieť celú cestu v tejto polohe?

Ak odpoviete áno na všetky tieto otázky, dieťa môže byť správne pripútané pomocou lonového/ramenného pásu. Ak ste na niektorú otázku odpovedali nie, dieťa musí sedieť na sedáku, až kým ho nebudete môcť správne pripútať bezpečnostným pásom aj bez sedáka.

▶▶ Bezpečnosť väčších detí

⚠ VÝSTRAHA

Ak dovoľíte dieťaťu mladšiemu ako 12 rokov sedieť vpredu, pri aktivácii predného airbagu môže dôjsť k jeho zraneniu alebo usmrteniu.

Ak je nevyhnutné jazdiť s väčším dieťaťom na prednom sedadle, posuňte sedadlo čo najviac dozadu, správne usadte dieťa a správne ho pripútajte bezpečnostným pásom. V prípade potreby použite sedák.

Sedáky



Ak nemôžete správne použiť lonový/ramenný bezpečnostný pás, posadte dieťa na sedák na zadné sedadlo. Kvôli bezpečnosti dieťaťa skontrolujte, či dieťa spĺňa odporúčania výrobcu sedáka.



Niektoré sedáky sa dodávajú aj s operadlom. Nainštalujte operadlo na sedák a pripevnite ho k sedadlu vozidla podľa pokynov výrobcu sedáka. Skontrolujte, či je bezpečnostný pás správne prevlečený cez vodidlo v ramennej časti operadla a či sa bezpečnostný pás nedotýka krku dieťaťa a neprechádza krížom cezeň.

1 Vodidlo

► Sedáky

Pri inštalácii sedáka si prečítajte dodávané pokyny a nainštalujte ho podľa nich.

Sedáky môžu byť vysoké alebo nízke. Vyberte si sedák, ktorý umožňuje, aby bolo dieťa správne pripútané bezpečnostným pásom.

Odporúčame použiť sedák s operadlom, keďže zjednodušuje nastavenie ramenného bezpečnostného pásu.

■ Ochrana väčších detí – záverečná kontrola

Vo vozidle je zadné sedadlo, kde je možné deti správne pripútať. Ak idete so skupinou detí a jedno dieťa musí sedieť vpredu:

- Uistite sa, že ste si prečítali a plne porozumeli pokynom a bezpečnostným informáciám v tejto príručke.
- Posuňte predné sedadlo spolujazdca čo najviac dozadu.
- Dohliadnite, aby si dieťa sadlo na sedadle vzpriamene a dozadu.
- Skontrolujte, či je bezpečnostný pás v správnej polohe, aby bolo dieťa správne zaistené.

■ Kontrola detí

Odporúčame, aby ste na deti dávali pozor. Niekedy aj staršie deti potrebujú pripomenúť, aby sa pripútať bezpečnostným pásom a správne si sadli.

Plynný oxid uhoľnatý

Výfukové plyny z motora vozidla obsahujú oxid uhoľnatý, prudko jedovatý plyn bez farby a bez zápachu. Pokiaľ správne udržiavate svoje vozidlo, plynný oxid uhoľnatý sa nedostane do vnútra vozidla.

■ Nechajte si výfukový systém skontrolovať kvôli únikom vždy keď

- počujete z neho nezvyčajný zvuk,
- mohlo dôjsť k jeho poškodeniu,
- vozidlo je zdvihnuté kvôli výmene oleja.

Ak používate vozidlo s otvorenými dverami batožinového priestoru, prietok vzduchu môže vtiahnuť výfukové plyny dovnútra vozidla, a vytvoriť tak nebezpečné podmienky. Ak musíte používať vozidlo s otvorenými dverami batožinového priestoru, otvorte všetky okná a nastavte systém klimatizácie tak, ako je to opísané nižšie.

1. Vyberte režim čerstvého vzduchu.
2. Vyberte režim .
3. Nastavte vysokú rýchlosť ventilátora.
4. Nastavte reguláciu teploty na príjemné nastavenie.

Nastavte systém klimatizácie tak, ako keď sedíte v zaparkovanom vozidle s naštartovaným motorom.

☞ Plynný oxid uhoľnatý

VÝSTRAHA

Oxid uhoľnatý je jedovatý. Jeho vdychovanie môže spôsobiť bezvedomie a smrť.

Nezdržiavajte sa v priestoroch s výskytom oxidu uhoľnatého.

Uzavretý priestor, napríklad garáž, sa môže rýchlo naplniť plynným oxidom uhoľnatým.

Ak sú garážové dvere zatvorené, motor neštartujte.

Aj keď sú dvere garáže otvorené, hneď po naštartovaní vyjdite s vozidlom von.

Umiestnenie štítkov

Tieto štítky sa nachádzajú na uvedených miestach. Upozorňujú vás na možné nebezpečenstvá, ktoré môžu spôsobiť vážne zranenie alebo smrť. Pozorne si prečítajte tieto štítky.

Ak sa štítok odlepí alebo je nečitateľný, obráťte sa na predajcu kvôli výmene.

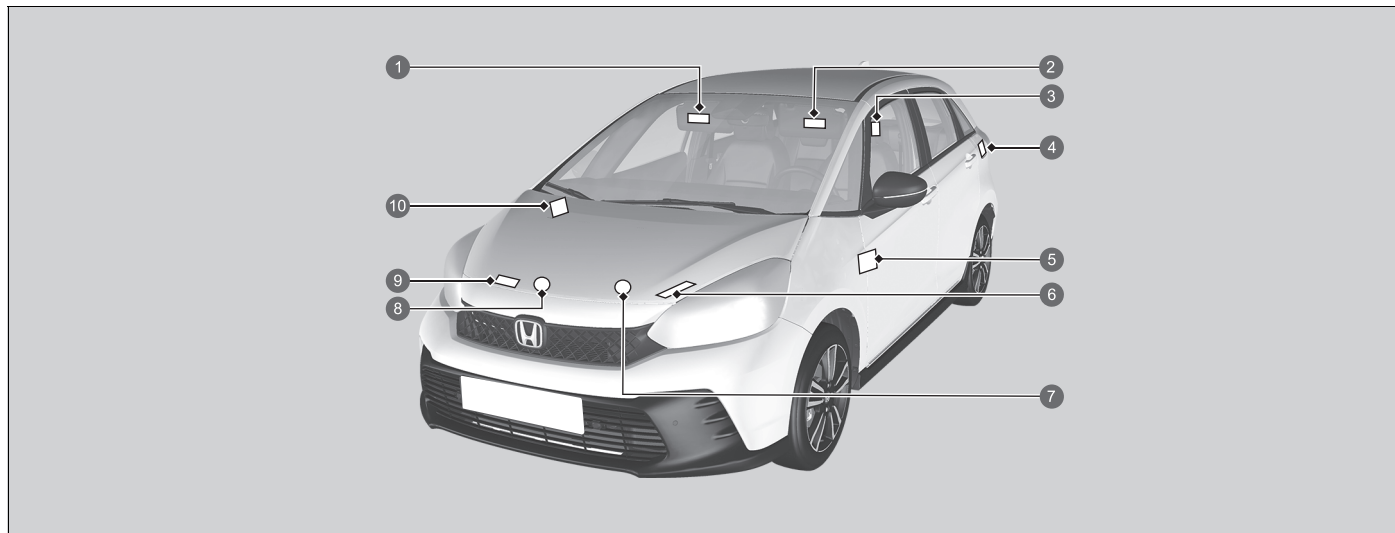

- 1 Ochrana detí vo vozidle (Typ vozidla s ľavostranným riadením) ➔ Str. 77
- 2 Ochrana detí vo vozidle (Typ vozidla s pravostranným riadením) ➔ Str. 77
- 3 Opierka hlavy na zadných sedadlách ➔ Str. 217
- 4 Palivo ➔ Str. 498
- 5 Systém vypnutia predného airbagu spolujazdca (Typ vozidla s pravostranným riadením) ➔ Str. 64
- 6 12-voltový akumulátor ➔ Str. 553
- 7 Veko rezervnej nádrže chladiacej kvapaliny invertora

























- 8 Uzáver chladiča ➤ Str. 528
- 9 Klimatizácia ➤ Str. 556
- 10 Systém vypnutia predného airbagu spolujazdca (Typ vozidla s ľavostranným riadením) ➤ Str. 64

Prístrojový panel

Táto kapitola opisuje tlačidlá, indikátory a ukazovatele, ktoré sa používajú počas riadenia vozidla.



Indikátory	106
Výstražné a informačné hlásenia rozhrania s informáciami pre vodiča.....	126
Ukazovatele a rozhranie s informáciami pre vodiča	
Ukazovatele.....	139
Rozhranie s informáciami pre vodiča.....	143

 *1	Indikátor parkovacej brzdy a brzdového systému (červený)	→ Str. 108	 *1	12-voltový akumulátor: Indikátor systému nabíjania	→ Str. 111	 *1	Indikátory zapnutia/vypnutia predného airbagu spolujazdca	→ Str. 114
 *1	Indikátor parkovacej brzdy a brzdového systému (oranžový)	→ Str. 109	 D	Indikátor polohy radieacej páky	→ Str. 111	 *1	Indikátor systému asistenta stability vozidla (VSA)	→ Str. 114
 *1	Indikátor systému automatického podržania brzdy	→ Str. 110		Indikátor systému prevodovky	→ Str. 111	 *1	Indikátor vypnutia systému asistenta stability vozidla (VSA)	→ Str. 115
 *1	Indikátor automatického podržania brzdy	→ Str. 110		Indikátor páčkového voliča spomalenia*	→ Str. 112	 *1	Indikátor systému elektrického posilňovača riadenia (EPS)	→ Str. 115
 *1	Indikátor systému napájania	→ Str. 110		Indikátor pripomenutia bezpečnostného pásu	→ Str. 112	 *1	Indikátor nízkeho tlaku v pneumatikách/systému výstrahy poklesu tlaku v pneumatikách	→ Str. 116
	Indikátor pripravenosti	→ Str. 110		Indikátor nízkej hladiny paliva	→ Str. 113		Indikátor parkovacieho senzoru	→ Str. 116
 *1	Indikátor EV	→ Str. 110	 *1	Indikátor protiblokovacieho brzdového systému (ABS)	→ Str. 113		Indikátor systémového hlásenia	→ Str. 117
 *1	Indikátor poruchy	→ Str. 111	 *1	Indikátor doplnkového záchytného systému	→ Str. 113		Indikátory smerového signálu a výstražných svetiel	→ Str. 117

*1 : Keď nastavíte režim napájania na ZAPNUTÉ, tieto indikátory sa rozsvietia, čo znamená, že sa vykonávajú systémové kontroly. Po niekoľkých sekundách alebo po naštartovaní systému napájania zhasnú. Ak sa indikátor nerozsvieti alebo nevyhne, môže to znamenať poruchu v príslušnom systéme. Ak chcete problém vyriešiť, postupujte podľa pokynov v používateľskej príručke.

	Indikátor zapnutého svetla	→ Str. 118		Indikátor nastaviteľného obmedzovača rýchlosti (biela/zelená)	→ Str. 121		*1 Indikátor brzdového systému zmiernenia zrážky (CMBS) (oranžový)	→ Str. 122
	Indikátor diaľkových svetiel	→ Str. 118		Indikátor inteligentného obmedzovača rýchlosti (biela/zelená)	→ Str. 121		Indikátor brzdového systému zmiernenia zrážky (CMBS) (sivý)	→ Str. 122
	*1 Indikátor automatického prepínania diaľkových svetiel	→ Str. 118		Indikátor alarm systému	→ Str. 119		*1 Indikátor predchádzania vybočeniu z vozovky (oranžový)	→ Str. 122
	Indikátor predných hmlových svetiel*	→ Str. 118		Indikátor systému imobilizéra	→ Str. 119		Indikátor predchádzania vybočeniu z vozovky (sivý)	→ Str. 122
	Indikátor zadného hmlového svetla	→ Str. 118		*1 Indikátor tempomatu (ACC) s funkciou sledovania vozidiel pri nízkych rýchlostiach (oranžový)	→ Str. 120		Indikátor automatického vypnutia asistenta riadenia systému predchádzania vybočeniu z vozovky	→ Str. 122
	*2 *3 Indikátor režimu ECON	→ Str. 119		Indikátor adaptívneho tempomatu (ACC) s funkciou sledovania vozidiel pri nízkych rýchlostiach (biela/zelená)	→ Str. 121		*1 Indikátor systému podpory riadenia vozidla v jazdnom pruhu (LKAS) (oranžová)	→ Str. 121
	Indikátor režimu NORMAL *	→ Str. 120		*1 Indikátor systému podpory riadenia vozidla v jazdnom pruhu (LKAS) (zelený)	→ Str. 121		*1 Indikátor bezpečnostnej podpory (oranžová)	→ Str. 123
	Indikátor režimu SPORT *	→ Str. 120					Indikátor bezpečnostnej podpory (zelená/sivá)	→ Str. 125









*1: Keď nastavíte režim napájania na ZAPNUTÉ, tieto indikátory sa rozsvietia, čo znamená, že sa vykonávajú systémové kontroly. Po niekoľkých sekundách alebo po naštartovaní systému napájania zhasnú. Ak sa indikátor nerozsvieti alebo nevypne, môže to znamenať poruchu v príslušnom systéme. Ak chcete problém vyriešiť, postupujte podľa pokynov v používateľskej príručke.



*2: Modely bez spínača jazdných režimov









*3: Modely so spínačom jazdných režimov

* Nie je k dispozícii u všetkých modelov

Indikátor	Názov	Svieti/bliká	Vysvetlenie	Hlásenie
 (červený)	Indikátor parkovacej brzdy a brzdového systému (červený)	<ul style="list-style-type: none"> • Rozsvieti sa, keď je aktivovaná parkovacia brzda, a zhasne, keď je uvoľnená. • Rozsvieti sa, keď je úroveň brzdovej kvapaliny nízka. • Rozsvieti sa pri probléme s brzdovým systémom. • Ak jazdíte s aktivovanou parkovacou brzdou, zaznie zvukový signál a rozsvieti sa indikátor. 	<ul style="list-style-type: none"> • Rozsvieti sa počas jazdy - Skontrolujte, či je parkovacia brzda uvoľnená. Skontrolujte hladinu brzdovej kvapaliny. <ul style="list-style-type: none"> ➤ Čo robiť po rozsvietení indikátora počas jazdy Str. 595 • Rozsvieti sa spolu s indikátorom parkovacej brzdy a brzdového systému (oranžový) - Okamžite zastavte na bezpečnom mieste. Požiadajte predajcu o opravu. Brzdový pedál sa ťažšie stláča. Stlačte pedál viac než zvyčajne. <ul style="list-style-type: none"> ➤ Ak sa rozsvieti alebo bliká indikátor brzdového systému (červený) a súčasne sa rozsvieti indikátor brzdového systému (oranžový) Str. 597 • Rozsvieti sa spolu s indikátorom ABS – Nechajte vozidlo skontrolovať u predajcu. <ul style="list-style-type: none"> ➤ Ak sa rozsvieti alebo bliká indikátor brzdového systému (červený) Str. 595 	







Indikátor	Názov	Svieti/bliká	Vysvetlenie	Hlásenie
 (červený)	Indikátor parkovacej brzdy a brzdového systému (červený)	<ul style="list-style-type: none"> Rozsvieti sa zhruba na 30 sekúnd, keď aktivujete elektrickú parkovaciu brzdú, kým je režim napájania v polohe PRÍSLUŠENSTVO alebo VOZIDLO VYPNUTÉ, a potom zhasne. Ostane svietiť zhruba 30 sekúnd, keď nastavíte režim napájania do polohy VOZIDLO VYPNUTÉ, kým je aktivovaná elektrická parkovacia brzda, a potom zhasne. 	<ul style="list-style-type: none"> Zabliká a súčasne sa rozsvieti indikátor parkovacej brzdy a brzdového systému (oranžový). – Vyskytol sa problém so systémom elektrickej parkovacej brzdy. Parkovacia brzda nemusí byť aktívna. <ul style="list-style-type: none"> Nepoužívajte parkovaciu brzdú a nechajte vozidlo ihneď skontrolovať predajcovi. ➤ Ak sa rozsvieti alebo bliká indikátor brzdového systému (červený) a súčasne sa rozsvieti indikátor brzdového systému (oranžový) Str. 597 	
 (oranžový)	Indikátor parkovacej brzdy a brzdového systému (oranžový)	<ul style="list-style-type: none"> Rozsvieti sa, ak nastane problém so systémom, ktorý súvisí s iným komponentom ako s konvenčným brzdovým systémom. Rozsvieti sa, ak nastane problém so systémom elektrickej parkovacej brzdy a/alebo systémom automatického podržania brzdy. 	<ul style="list-style-type: none"> Rozsvieti sa počas jazdy – Nejazdite vysokou rýchlosťou a vyhnite sa prudkému brzdeniu. Okamžite odvezte vozidlo predajcovi. Nepretržite svieti – Vyhnite sa používaniu parkovacej brzdy a nechajte vozidlo ihneď skontrolovať predajcovi. 	    



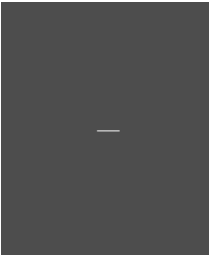

Indikátor	Názov	Svieti/bliká	Vysvetlenie	Hlásenie
	Indikátor systému automatického podržania brzdy	<ul style="list-style-type: none"> Rozsvieti sa, keď je zapnutý systém automatického podržania brzdy. 	<ul style="list-style-type: none"> ➤ Automatické podržanie brzdy Str. 478 	
	Indikátor automatického podržania brzdy	<ul style="list-style-type: none"> Rozsvieti sa, keď je aktivované automatické podržanie brzdy. 	<ul style="list-style-type: none"> ➤ Automatické podržanie brzdy Str. 478 	—
	Indikátor systému napájania	<ul style="list-style-type: none"> Rozsvieti sa pri probléme so systémom elektrického vozidla. 	<ul style="list-style-type: none"> • Nepretržite svieti –Nechajte vozidlo ihneď skontrolovať predajcovi. 	
	Indikátor pripravenosti	<ul style="list-style-type: none"> Rozsvieti sa, keď je vozidlo pripravené na jazdu. 	<ul style="list-style-type: none"> ➤ Zapnutie napájania Str. 357 	
	Indikátor EV	<ul style="list-style-type: none"> Rozsvieti sa, keď sa vozidlo pohybuje prostredníctvom elektromotora a motor nie je v prevádzke. 	—	—



Indikátor	Názov	Svieti/bliká	Vysvetlenie	Hlásenie
	Indikátor poruchy	<ul style="list-style-type: none"> • Rozsvieti sa v prípade problému so systémami na reguláciu emisií alebo elektrickým systémom vozidla*. • Bliká pri rozpoznaní vynechávania zapalovania vo valcoch motora. 	<ul style="list-style-type: none"> ➤ Ak sa rozsvieti alebo bliká indikátor poruchy Str. 594 	
	12-voltový akumulátor: Indikátor systému nabíjania	<ul style="list-style-type: none"> • Rozsvieti sa pri probléme so systémom nabíjania. 	<ul style="list-style-type: none"> • Okamžite zastavte na bezpečnom mieste a kontaktujte predajcu. ➤ Kontrola 12-voltového akumulátora Str. 548 ➤ Ak sa rozsvieti indikátor systému nabíjania 12-voltového akumulátora Str. 593 	
	Indikátor polohy radiacej páky	<ul style="list-style-type: none"> • Indikuje aktuálnu polohu radenia. 	<ul style="list-style-type: none"> ➤ Radenie Str. 363 	
	Indikátor systému prevodovky	<ul style="list-style-type: none"> • Bliká pri probléme so systémom prevodovky. 	<ul style="list-style-type: none"> • Bliká počas jazdy – Vyhňte sa náhlemu rozbiehaniu a zrýchľovaniu a nechajte vozidlo ihneď skontrolovať predajcovi. • Okamžite zastavte vozidlo na bezpečnom mieste. ➤ Núdzové odťahovanie Str. 606 • Nechajte vozidlo skontrolovať predajcovi. 	 





Prístrojový panel

* Nie je k dispozícii u všetkých modelov

Indikátor	Názov	Svieti/bliká	Vysvetlenie	Hlásenie
	Indikátor páčkového voliča spomalenia*	<ul style="list-style-type: none"> Rozsvieti sa, keď potiahnete páčkový volič. Bliká keď nedochádza k spomaľovaniu pri stlačení páčkového voliča. Rozsvieti sa M, keď je zvolený režim SPORT alebo keď je zaradená poloha radenia B, a páčkový volič je zatiahnutý. 	<p> Páčkový volič spomalenia * Str. 365</p>	
	Indikátor pripomenutia bezpečnostného pásu	<ul style="list-style-type: none"> Rozsvieti sa, ak vodič nie je pripútaný bezpečnostným pásom pri nastavení režimu napájania do polohy ZAPNUTÉ. Ak spolujazdec vpredu nie je pripútaný bezpečnostným pásom, indikátor sa rozsvieti o niekoľko sekúnd neskôr. Rozsvieti sa na chvíľu, keď sa odopne bezpečnostný pás zadného sedadla, kým je režim napájania ZAPNUTÝ.. Bliká počas jazdy, ak ste si vy a/alebo niektorý spolujazdec nezapli bezpečnostný pás. Zvuková signalizácia znie a indikátor bliká v pravidelných intervaloch. 	<ul style="list-style-type: none"> Zvuková signalizácia a indikátor sa vypnú, keď sa vy aj spolujazdci pripútate bezpečnostným pásom. Zostane svietiť, keď si vy a/alebo spolujazdci zapnete bezpečnostné pásy – Pravdepodobne došlo k chybe detekcie snímača. Nechajte vozidlo skontrolovať predajcovi.  Pripomenutie bezpečnostného pásu Str. 47 	

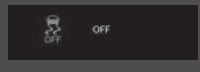
Indikátor	Názov	Svieti/bliká	Vysvetlenie	Hlásenie
	Indikátor nízkej hladiny paliva	<ul style="list-style-type: none"> Rozsvieti sa, keď je nízka hladina paliva v palivovej nádrži (zostáva približne 5,3 litra). Bliká pri probléme s palivomerom. 	<ul style="list-style-type: none"> Rozsvieti sa - Doplňte do vozidla čo najskôr palivo. Bliká – Nechajte vozidlo skontrolovať u predajcu. 	 
	Indikátor protiblokovacieho o brzdného systému (ABS)	<ul style="list-style-type: none"> Rozsvieti sa, ak sa vyskytne problém so systémom ABS. 	<ul style="list-style-type: none"> Nepretržite svieti – Nechajte vozidlo skontrolovať u predajcu. Ak je tento indikátor rozsvietený, vozidlo má stále normálnu schopnosť brzdenia, ale nefunguje protiblokovacia funkcia.  Protiblokovací brzdný systém (ABS) Str. 481 	
	Indikátor doplnkového záchytného systému	<ul style="list-style-type: none"> Rozsvieti sa, keď sa zistí problém s ktorýmkoľvek z nasledujúcich systémov: <ul style="list-style-type: none"> - Doplnkový záchytný systém - Bočné airbagy - Bočné hlavové airbagy - Napínač bezpečnostných pásov 	<ul style="list-style-type: none"> Nepretržite svieti – Nechajte vozidlo skontrolovať u predajcu. 	





Indikátor	Názov	Svieti/bliká	Vysvetlenie	Hlásenie
	Indikátory zapnutia/vypnutia predného airbagu spolujazdca	<ul style="list-style-type: none"> Keď je predný airbag spolujazdca aktívny: Indikátor On (Zap.) sa znova rozsvieti a zostane svietiť približne 60 sekúnd. Keď je predný airbag spolujazdca nie je aktívny: Indikátor Off (Vyp.) sa znova rozsvieti a zostane svietiť. Rozsvietený indikátor pripomína vodičovi, že predný airbag spolujazdca je deaktivovaný. 	<ul style="list-style-type: none"> ➤ Vypnutie systému predného airbagu spolujazdca Str. 62 	—
	Indikátor systému asistenta stability vozidla (VSA)	<ul style="list-style-type: none"> Bliká, keď je systém VSA aktívny. Rozsvieti sa, keď v systéme VSA, systéme asistenta rozjazdu do kopca alebo systéme asistencie agilnej jazdy došlo k problému. Rozsvieti sa, keď je systém VSA dočasne deaktivovaný po odpojení 12-voltovej batérie a jej následnom opätovnom pripojení. 	<ul style="list-style-type: none"> Nepretržite svieti – Nechajte vozidlo skontrolovať u predajcu. <ul style="list-style-type: none"> ➤ Systém asistenta stability vozidla (VSA) Str. 386 ➤ Asistent rozjazdu do kopca Str. 359 ➤ Asistencia agilnej jazdy Str. 388 Prejdite krátku vzdialenosť rýchlosťou vyššou ako 20 km/h. Indikátor by mal zhasnúť. Ak hlásenie nezmizne, nechajte vozidlo skontrolovať u predajcu. 	

Indikátor	Názov	Svieti/bliká	Vysvetlenie	Hlásenie
	Indikátor vypnutia systému asistenta stability vozidla (VSA)	<ul style="list-style-type: none"> Rozsvieti sa, keď čiastočne deaktivujete systém VSA. 	<ul style="list-style-type: none"> ☒ Zapnutie a vypnutie systému VSA Str. 387 	
		<ul style="list-style-type: none"> Rozsvieti sa, keď je systém VSA dočasne deaktivovaný po odpojení 12-voltovej batérie a jej následnom opätovnom pripojení. 	<ul style="list-style-type: none"> Prejdite krátku vzdialenosť rýchlosťou vyšou ako 20 km/h. Indikátor by mal zhasnúť. Ak hlásenie nezmizne, nechajte vozidlo skontrolovať u predajcu. 	
	Indikátor systému elektrického posilňovača riadenia (EPS)	<ul style="list-style-type: none"> Rozsvieti sa v prípade problému so systémom EPS alebo systémom monitorovania pozornosti vodiča. 	<ul style="list-style-type: none"> Rozsvieti sa počas jazdy - Okamžite zastavte na bezpečnom mieste. Nepretržite svieti - Nechajte vozidlo skontrolovať u predajcu. <ul style="list-style-type: none"> ☒ Ak sa rozsvieti indikátor systému elektrického posilňovača riadenia (EPS) Str. 596 	 

Indikátor	Názov	Svieti/bliká	Vysvetlenie	Hlásenie
	Indikátor nízkeho tlaku v pneumatikách/ systému výstrahy poklesu tlaku v pneumatikách	<ul style="list-style-type: none"> • Môže sa nakrátko rozsvietiť, ak sa režim napájania nastaví do polohy ZAPNUTÉ a vozidlo sa do 45 sekúnd nepohne, čím signalizuje, že proces inicializácie sa ešte nedokončil. • Rozsvieti sa a ostane svietiť, keď: <ul style="list-style-type: none"> - sa zistí výrazne nízky tlak v aspoň jednej pneumatike, - systém nebol inicializovaný. 	<ul style="list-style-type: none"> • Rozsvieti sa počas jazdy – Zastavte na bezpečnom mieste, skontrolujte tlak v pneumatikách a v prípade potreby ich dohustite. • Zostane svietiť po dohustení pneumatík na odporúčané hodnoty tlaku – Systém je potrebné inicializovať. <ul style="list-style-type: none"> ☒ Kalibrácia systém výstrahy poklesu tlaku v pneumatikách Str. 390 	 
		<ul style="list-style-type: none"> • Ak v systéme výstrahy poklesu tlaku v pneumatikách došlo k problému, indikátor bliká približne jednu minútu a potom zostane svietiť. 	<ul style="list-style-type: none"> • Bliká a zostane svietiť – Nechajte vozidlo skontrolovať u predajcu. 	
		<ul style="list-style-type: none"> • Rozsvieti sa, keď je systém výstrahy poklesu tlaku v pneumatikách dočasne deaktivovaný po odpojení 12-voltovej batérie a jej následnom opätovnom pripojení. 	<ul style="list-style-type: none"> • Prejdite krátku vzdialenosť rýchlosťou vyššou ako 20 km/h. Indikátor by mal zhasnúť. Ak hlásenie nezmlzne, nechajte vozidlo skontrolovať u predajcu. 	
	Indikátor parkovacieho senzoru	<ul style="list-style-type: none"> • Bliká v prípade, že sa v okolí snímačov nachádzajú prekážky. 	<ul style="list-style-type: none"> ☒ Systém parkovacieho snímača Str. 486 	



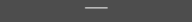
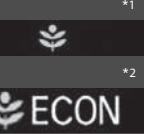

Indikátor	Názov	Svieti/bliká	Vysvetlenie	Hlásenie
	Indikátor systémového hlásenia	<ul style="list-style-type: none"> Keď sa zistí problém, rozsvieti sa a zaznie zvukový signál. V rovnakom čase sa v rozhraní s informáciami pre vodiča zobrazí systémové hlásenie. 	<ul style="list-style-type: none"> Kým indikátor svieti, stlačením tlačidla  (Domov) a výberom možnosti  (Informácie) znova zobrazíte hlásenie. <ul style="list-style-type: none"> ► Prepínanie displeja Str. 143 Keď sa zobrazí systémové hlásenie v rozhraní s informáciami pre vodiča, pozrite si informácie o indikátoroch v tejto kapitole. K danému hláseniu vykonajte príslušné opatrenie. Zobrazenie v rozhraní s informáciami pre vodiča sa neprepne na normálnu obrazovku, kým varovanie nezrušíte alebo nestlačíte tlačidlo  (Domov). 	—
	Indikátory smerového signálu a výstražných svetiel	<ul style="list-style-type: none"> Bliká pri aktivácii páčky smerových signálov. Bliká spolu so všetkými smerovými signálmi, keď stlačíte tlačidlo výstražných svetiel. Bliká spolu so všetkými smerovými signálmi, keď počas rýchlej jazdy stlačíte brzdový pedál. 	<ul style="list-style-type: none"> Neblinká alebo bliká rýchlo ► Výmena žiaroviek Str. 532 ► Signál núdzového zastavenia Str. 483 	—





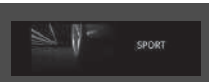

Indikátor	Názov	Svieti/bliká	Vysvetlenie	Hlásenie
	Indikátor zapnutého svetla	<ul style="list-style-type: none"> Rozsvieti sa, keď sú zapnuté pozičné, koncové a ďalšie externé svetlá. 	Osvetlenie Str. 189	—
	Indikátor diaľkových svetiel	<ul style="list-style-type: none"> Rozsvieti sa, keď sú zapnuté diaľkové svetlá svetlometov. 	—	—
	Indikátor automatického prepínania diaľkových svetiel	<ul style="list-style-type: none"> Rozsvieti sa, keď sú splnené všetky prevádzkové podmienky funkcie automatického prepínania diaľkových svetiel. 	Automatické prepínanie diaľkových svetiel Str. 197	—
	Indikátor predných hmlových svetiel*	<ul style="list-style-type: none"> Rozsvieti sa, keď sú zapnuté predné hmlové svetlá. 	Hmlové svetlá Str. 193	—
	Indikátor zadného hmlového svetla	<ul style="list-style-type: none"> Rozsvieti sa, keď je zapnuté zadné hmlové svetlo. 	Hmlové svetlá Str. 193	—

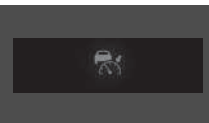
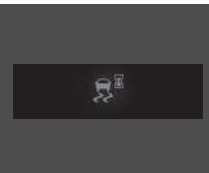
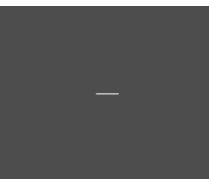



Indikátor	Názov	Svieti/bliká	Vysvetlenie	Hlásenie
 <p>Indikátor</p>	Indikátor systému imobilizéra	<ul style="list-style-type: none"> Bliká, ak systém imobilizéra nedokáže rozpoznať správny kľúč. 	<ul style="list-style-type: none"> Bliká – Nemôžete spustiť systém napájania. Nastavte režim napájania do polohy VOZIDLO VYPNUTÉ a potom opäť vyberte režim ZAPNUTÉ. <p>Typ vozidla s pravostranným riadením Pred nastavením režimu napájania do polohy ZAPNUTÉ stlačte a podržte brzdový pedál.</p> <p>Všetky modely</p> <ul style="list-style-type: none"> Opakovane bliká - Systém môže byť nefunkčný. Nechajte vozidlo skontrolovať predajcovi. Nepokúšajte sa systém zmeniť alebo k nemu pridať iné zariadenia. Môžu sa vyskytnúť problémy s elektrickým systémom. 	
 <p>Indikátor</p>	Indikátor alarm systému	<ul style="list-style-type: none"> Bliká, keď je nastavený systém zabezpečenia alarmom. 	<p>➤ Alarm systém Str. 180</p>	
 <p>*1</p> <p>*2</p>	Indikátor režimu ECON	<p>Modely bez spínača jazdných režimov</p> <ul style="list-style-type: none"> Rozsvieti sa, keď je zapnutý režim ECON. <p>Modely so spínačom jazdných režimov</p> <ul style="list-style-type: none"> Rozsvieti sa, keď režim jazdy nastavíte na možnosť ECON. 	<p>➤ Režim ECON * Str. 369</p> <p>➤ Spínač jazdných režimov * Str. 371</p>	





*1: Modely bez spínača jazdných režimov
 *2: Modely so spínačom jazdných režimov

* Nie je k dispozícii u všetkých modelov

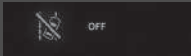
Indikátor	Názov	Svieti/bliká	Vysvetlenie	Hlásenie
	Indikátor režimu NORMAL *	<ul style="list-style-type: none"> Rozsvieti sa, keď režim jazdy nastavíte na možnosť NORMAL. 	<ul style="list-style-type: none"> ➤ Spínač jazdných režimov* Str. 371 	
	Indikátor režimu SPORT *	<ul style="list-style-type: none"> Rozsvieti sa, keď režim jazdy nastavíte na možnosť SPORT. 	<ul style="list-style-type: none"> ➤ Spínač jazdných režimov* Str. 371 	
	Indikátor tempomatu (ACC) s funkciou sledovania vozidiel pri nízkych rýchlostiach (oranžový)	<ul style="list-style-type: none"> Rozsvieti sa v prípade problému so systémom ACC s funkciou sledovania vozidiel pri nízkych rýchlostiach. 	<ul style="list-style-type: none"> Rozsvieti sa počas jazdy – Nechajte vozidlo skontrolovať u predajcu. 	
		<ul style="list-style-type: none"> Rozsvieti sa, keď je adaptívny tempomat s funkciou sledovania vozidiel pri nízkych rýchlostiach dočasne deaktivovaný po odpojení 12-voltového akumulátora a jeho následnom opätovnom pripojení. 	<ul style="list-style-type: none"> Prejdite krátku vzdialenosť rýchlosťou vyššou ako 20 km/h. Indikátor by mal zhasnúť. Ak hlásenie nezmlzne, nechajte vozidlo skontrolovať u predajcu. 	
		<ul style="list-style-type: none"> Indikátor sa môže dočasne rozsvietiť pri prekročení maximálnej povolenej hmotnosti. Systém ACC s funkciou sledovania vozidiel pri nízkych rýchlostiach bol automaticky vypnutý. 	<ul style="list-style-type: none"> Zaistite, aby celkové zaťaženie neprekračovalo maximálnu povolenú hmotnosť. ➤ Nosnosť Str. 351 Nepretržite svieti – Nechajte vozidlo skontrolovať u predajcu. 	





Indikátor	Názov	Svieti/bliká	Vysvetlenie	Hlásenie
	Indikátor adaptívneho tempomatu (ACC) s funkciou sledovania vozidiel pri nízkych rýchlostiach (biela/zelená)	<ul style="list-style-type: none"> Rozsvieti sa na bielo, keď stlačíte tlačidlo . Medzi indikátormi môžete prepínať stlačením tlačidla LIM. Rozsvieti sa zelenou farbou, keď je systém v prevádzke. 	<ul style="list-style-type: none"> ➤ Adaptívny tempomat (ACC) s funkciou sledovania vozidiel pri nízkych rýchlostiach Str. 422 	—
	Indikátor nastaviteľného obmedzovača rýchlosti (biela/zelená)		<ul style="list-style-type: none"> ➤ Nastaviteľný obmedzovač rýchlosti Str. 374 	—
	Indikátor inteligentného obmedzovača rýchlosti (biela/zelená)		<ul style="list-style-type: none"> ➤ Inteligentný obmedzovač rýchlosti Str. 379 	—
	Indikátor systému podpory riadenia vozidla v jazdnom pruhu (LKAS) (oranžová)	<ul style="list-style-type: none"> Rozsvieti sa v prípade problému so systémom LKAS. Indikátor sa môže dočasne rozsvietiť pri prekročení maximálnej povolenej hmotnosti. 	<ul style="list-style-type: none"> • Nepretržite svieti – Nechajte vozidlo skontrolovať u predajcu. • Zaistite, aby celkové zaťaženie neprekračovalo maximálnu povolenú hmotnosť. <ul style="list-style-type: none"> ➤ Nosnosť Str. 351 • Nepretržite svieti – Nechajte vozidlo skontrolovať u predajcu. 	
	Indikátor systému podpory riadenia vozidla v jazdnom pruhu (LKAS) (zelený)	<ul style="list-style-type: none"> Rozsvieti sa, keď stlačíte tlačidlo LKAS. 	<ul style="list-style-type: none"> ➤ Systém podpory riadenia vozidla v jazdnom pruhu (LKAS) Str. 441 	—

Indikátor	Názov	Svieti/bliká	Vysvetlenie	Hlásenie
	Indikátor brzdového systému zmiernenia zrážky (CMBS) (oranžový)	<ul style="list-style-type: none"> Rozsvieti sa, ak sa vyskytne problém so systémom CMBS alebo ho nemožno dočasne použiť v dôsledku problémov, ako napríklad znečistenie čelného skla v blízkosti kamery. 	<ul style="list-style-type: none"> Súčasne sa rozsvieti indikátor bezpečnostnej podpory (oranžový). ➤ Indikátor bezpečnostnej podpory (oranžová) Str. 123 	—
	Indikátor brzdového systému zmiernenia zrážky (CMBS) (sivý)	<ul style="list-style-type: none"> Rozsvieti sa, keď sa systém CMBS vypne. 	<ul style="list-style-type: none"> ➤ Bezpečnostná podpora Str. 158 	—
	Indikátor predchádzania vybočeniu z vozovky (oranžový)	<ul style="list-style-type: none"> Rozsvieti sa, ak sa vyskytol problém so systémom predchádzania vybočeniu z vozovky alebo ho nemožno dočasne používať v dôsledku problémov, ako je napríklad nečistota na čelnom skle v blízkosti kamery. 	<ul style="list-style-type: none"> Súčasne sa rozsvieti indikátor bezpečnostnej podpory (oranžový). ➤ Indikátor bezpečnostnej podpory (oranžová) Str. 123 	—
	Indikátor predchádzania vybočeniu z vozovky (sivý)	<ul style="list-style-type: none"> Rozsvieti sa, keď sa vypne systém predchádzania vybočeniu z vozovky. 	<ul style="list-style-type: none"> ➤ Bezpečnostná podpora Str. 158 	—
	Indikátor automatického vypnutia asistenta riadenia systému predchádzania vybočeniu z vozovky	<ul style="list-style-type: none"> Rozsvieti sa, keď sa automaticky vypne asistent riadenia systému predchádzania vybočeniu z vozovky. 	<ul style="list-style-type: none"> ➤ Systém predchádzania vybočeniu z vozovky Str. 414 	

Indikátor	Názov	Svieti/bliká	Vysvetlenie	Hlásenie
	Indikátor bezpečnostnej podpory (oranžová)	<ul style="list-style-type: none"> Rozsvieti sa v prípade problému so systémom predchádzania vybočeniu z vozovky, systémom CMBS alebo systémom detekcie objektov v mŕtvom uhle*. 	<ul style="list-style-type: none"> Nepretržite svieti – Nechajte vozidlo skontrolovať u predajcu. 	
		<ul style="list-style-type: none"> Rozsvieti si pri probléme s parkovacím snímačom. 	<ul style="list-style-type: none"> Skontrolujte, či oblasť okolo senzorov nie je zablokovaná blatom, ľadom, snehom a podobne. Ak indikátor zostane svietiť aj po očistení tejto oblasti, nechajte systém skontrolovať predajcovi. ➤ Systém parkovacieho snímača Str. 486 	
		<ul style="list-style-type: none"> Indikátor sa môže dočasne rozsvietiť pri prekročení maximálnej povolenej hmotnosti. 	<ul style="list-style-type: none"> Zaistite, aby celkové zaťaženie neprekračovalo maximálnu povolenú hmotnosť. ➤ Nosnosť Str. 351 Nepretržite svieti – Nechajte vozidlo skontrolovať u predajcu. 	
		<ul style="list-style-type: none"> Rozsvieti sa, keď sú systémy predchádzania vybočeniu z vozovky a CMBS dočasne deaktivované po odpojení 12-voltového akumulátora a jeho následnom opätovnom pripojení. 	<ul style="list-style-type: none"> Prejdite krátku vzdialenosť rýchlosťou vyššou ako 20 km/h. Indikátor by mal zhasnúť. Ak hlásenie nezmizne, nechajte vozidlo skontrolovať u predajcu. 	

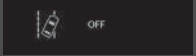
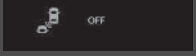

* Nie je k dispozícii u všetkých modelov







Indikátor	Názov	Svieti/bliká	Vysvetlenie	Hlásenie
	Indikátor bezpečnostnej podpory (oranžová)	<ul style="list-style-type: none"> Rozsvieti sa, keď sa vypne systém predchádzania vybočeniu z vozovky a/alebo brzdový systém zmiernenia zrážky (CMBS). 	<ul style="list-style-type: none"> Zostane svietiť – Teplota vnútri kamery je príliš vysoká. Použite klimatizáciu na schladenie kamery. Systém sa aktivuje, keď sa teplota v kamere zníži. <ul style="list-style-type: none"> ➤ Predná širokouhlá kamera Str. 471 Zostane svietiť – Okolie kamery je zanesené špinou, blatom atď. Odstavte vozidlo na bezpečnom mieste a pomocou jemnej handričky utrite nečistoty. Ak sa aj po vyčistení okolia kamery stále svieti indikátor a zobrazuje správa, dajte vozidlo skontrolovať predajcovi. <ul style="list-style-type: none"> ➤ Predná širokouhlá kamera Str. 471 Môže sa zapnúť v prípade, že je v okolí tma, ako napríklad pri jazde v tuneli, v noci, za svitania alebo súmraku. 	 







Indikátor	Názov	Svieti/bliká	Vysvetlenie	Hlásenie
	Indikátor bezpečnostnej podpory (oranžová)	<p>Modely so systémom detekcie objektov v mŕtvom uhle</p> <ul style="list-style-type: none"> • Rozsvieti sa, keď sa v blízkosti senzora systému detekcie vozidiel v mŕtvom uhle (BSI) hromadí blato, sneh alebo ľad. • Rozsvieti sa, keď je teplota senzora systému detekcie objektov v mŕtvom uhle (BSI) vysoká. 	<ul style="list-style-type: none"> • Rozsvieti sa počas jazdy – Niečo môže rušiť senzor systému detekcie objektov v mŕtvom uhle (BSI). Skontrolujte okolie systému detekcia objektov v mŕtvom uhle (BSI) a odstráňte ľubovoľné prekážky. • Keď teplota klesne, systém sa vráti do normálu. <ul style="list-style-type: none"> ➤ Systém detekcie objektov v mŕtvom uhle* Str. 392 	
	Indikátor bezpečnostnej podpory (zelená/sivá)	<ul style="list-style-type: none"> • Rozsvieti sa na zeleno, keď je zapnutý systém predchádzania vybočeniu z vozovky, systém CMBS, systém detekcie objektov v mŕtvom uhle* a systém parkovacieho snímača. • Rozsvieti sa nazeleno a sivo, keď je aspoň jeden vyššie uvedený systém vypnutý. • Rozsvieti sa sivo, keď sú všetky vyššie uvedené systémy vypnuté. 	<ul style="list-style-type: none"> ➤ Systém predchádzania vybočeniu z vozovky Str. 414 ➤ Systém detekcie objektov v mŕtvom uhle* Str. 392 ➤ Brzdový systém zmiernenia zrážky (CMBS) Str. 400 ➤ Systém parkovacieho snímača Str. 486 	   







* Nie je k dispozícii u všetkých modelov







Výstražné a informačné hlásenia rozhrania s informáciami pre vodiča

Nasledujúce hlásenia sa zobrazujú iba v rozhraní s informáciami pre vodiča. Stlačte tlačidlo  (Domov), vyberte  (Informácie), potom stlačením ľavého kolieska voliča znova zobrazte hlásenie pri zapnutom indikátore systémového hlásenia.









Hlásenie	Stav	Vysvetlenie
	<ul style="list-style-type: none"> Zobrazí sa, keď vozidlo nie je schopné ďalšej jazdy z dôvodu poruchy. 	<ul style="list-style-type: none"> Okamžite zastavte na bezpečnom mieste.
 (oranžový)	<ul style="list-style-type: none"> Zobrazí sa, keď po zastavení kvôli poruche hrozí riziko, že sa môže vozidlo neočakávane pohnúť. 	<ul style="list-style-type: none"> Keď vozidlo stojí, zatiahnite parkovaciu brzdu.  Parkovacia brzda Str. 473 Nechajte vozidlo skontrolovať predajcovi.
	<ul style="list-style-type: none"> Zobrazí sa, ak nie sú úplne zatvorené niektoré dvere alebo dvere batožinového priestoru. Zobrazí sa, ak sa niektoré dvere alebo dvere batožinového priestoru otvoria počas jazdy. Zaznie zvuková signalizácia. 	<ul style="list-style-type: none"> Vypne, keď sa zatvoria všetky dvere aj dvere batožinového priestoru.
	<ul style="list-style-type: none"> Zobrazí sa, ak v akustickom systéme signalizácie vozidla došlo k problému. 	<ul style="list-style-type: none"> Nechajte vozidlo ihneď skontrolovať predajcovi.
	<ul style="list-style-type: none"> Zobrazí sa, ak sa vyskytne problém so systémom nabíjania 12-voltového akumulátora. 	<ul style="list-style-type: none"> Nechajte vozidlo skontrolovať predajcovi.
	<ul style="list-style-type: none"> Zobrazí sa, keď vonkajšia teplota klesne pod 3 °C a režim napájania je v polohe ZAPNUTÉ. 	<ul style="list-style-type: none"> Upozorňuje, že povrch cesty môže byť zľadovatený a šmyklavý.

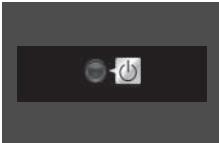





Hlásenie	Stav	Vysvetlenie
	<ul style="list-style-type: none"> Rozsvieti sa, keď je nízky tlak motorového oleja. 	<ul style="list-style-type: none"> Zobrazí sa počas jazdy - Okamžite zastavte na bezpečnom mieste. <ul style="list-style-type: none"> ► Ak sa zobrazí symbol Nízky tlak motorového oleja Str. 593
	<ul style="list-style-type: none"> Zobrazí sa, keď je hladina motorového oleja nízka a motor je naštartovaný. 	<ul style="list-style-type: none"> Zobrazí sa počas jazdy - Okamžite zastavte na bezpečnom mieste. <ul style="list-style-type: none"> ► Ak sa rozsvieti symbol nízkej hladiny oleja Str. 599
	<ul style="list-style-type: none"> Zobrazí sa, keď je motor naštartovaný a došlo k systémovému problému snímača hladiny motorového oleja. 	<ul style="list-style-type: none"> Nechajte vozidlo skontrolovať predajcovi.
	<ul style="list-style-type: none"> Zobrazí sa, ak v systéme automatického ovládania svetiel došlo k problému. 	<ul style="list-style-type: none"> Zobrazí sa počas jazdy – Manuálne zapnite svetlá a nechajte vozidlo skontrolovať predajcovi.
	<ul style="list-style-type: none"> Zobrazí sa, ak sa vyskytol problém so svetlometmi. 	<ul style="list-style-type: none"> Zobrazí sa počas jazdy – Svetlomety nemusia svietiť. Keď vám podmienky dovoľia bezpečne jazdiť, čo najskôr nechajte vozidlo skontrolovať u predajcu.
 (biely)	<ul style="list-style-type: none"> Zobrazí sa, keď sa teplota motora blíži k hornému limitu. 	<ul style="list-style-type: none"> Jazdite pomaly, aby ste predišli prehriatiu.
 (červený)	<ul style="list-style-type: none"> Zobrazí sa pri nadmernom zvýšení teploty chladiacej kvapaliny motora. 	<ul style="list-style-type: none"> ► Prehrievanie Str. 591



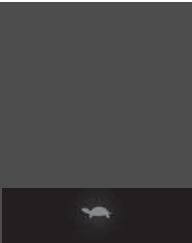

Hlásenie	Stav	Vysvetlenie
	<ul style="list-style-type: none"> Zobrazí sa, ak v chladiacom systéme došlo k problému. 	<ul style="list-style-type: none"> Jazdite pomaly, aby nedošlo k prehriatiu, a čo najskôr nechajte vozidlo skontrolovať u predajcu.
	<ul style="list-style-type: none"> Zobrazí sa, keď je vypnutý systém automatického podržania brzdy. 	<ul style="list-style-type: none"> ➤ Automatické podržanie brzdy Str. 478
	<ul style="list-style-type: none"> Zobrazí sa, keď stlačíte tlačidlo automatického podržania brzdy a nemáte zapnutý bezpečnostný pás vodiča. 	<ul style="list-style-type: none"> Zapnite bezpečnostný pás vodiča. ➤ Automatické podržanie brzdy Str. 478
	<ul style="list-style-type: none"> Zobrazí sa, keď stlačíte tlačidlo automatického podržania brzdy bez toho, aby ste stlačili brzdový pedál, pričom je automatické podržanie brzdy v prevádzke. 	<ul style="list-style-type: none"> Stlačte tlačidlo automatického podržania brzdy spolu s brzdovým pedálom. ➤ Automatické podržanie brzdy Str. 478
	<ul style="list-style-type: none"> Zobrazí sa, keď stlačíte tlačidlo elektrickej parkovacej brzdy bez toho, aby ste stlačili brzdový pedál, pričom elektrická parkovacia brzda je v prevádzke. 	<ul style="list-style-type: none"> Stlačte spínač elektrickej parkovacej brzdy a súčasne stlačte brzdový pedál. ➤ Parkovacia brzda Str. 473
	<ul style="list-style-type: none"> Zobrazí sa pred opustením vozidla, ak sa zadné dvere otvorili tesne pred zapnutím vozidla, a pripomenie vám, aby ste pri opúšťaní vozidla skontrolovali spolujazdcov alebo predmety, ktoré sa nachádzajú na zadných sedadlách. 	<ul style="list-style-type: none"> Služi na kontrolu zadného sedadla pre spolujazdcov alebo predmety pred opustením vozidla. ➤ Pripomenutie pre zadné sedadlá Str. 214



Hlásenie	Stav	Vysvetlenie
 (biely)  (oranžový)	<ul style="list-style-type: none"> Zobrazí sa, ak vodič riadi vozidlo spôsobom zhodným s nepozorným riadením alebo riadením pod vplyvom ospalivosti. 	<p>➤ Monitorovanie pozornosti vodiča Str. 153</p>
 30 km/h	<ul style="list-style-type: none"> Zobrazí sa, keď rýchlosť vozidla dosiahne nastavenú rýchlosť. Môžete nastaviť dve rôzne rýchlosti pre aktiváciu alarmu. 	<p>➤ Rýchlostný alarm Str. 152</p>
	<ul style="list-style-type: none"> Zobrazí sa, ak v systéme bezklúčového otvárania* alebo bezklúčového štartovania došlo k problému. 	<ul style="list-style-type: none"> Zobrazuje sa nepretržite – Nechajte vozidlo skontrolovať u predajcu.
	<ul style="list-style-type: none"> Zobrazí sa, keď zatvoríte dvere a režim napájania je v polohe ZAPNUTÉ, ale diaľkový ovládač bezklúčového otvárania sa nenachádza vo vozidle. 	<ul style="list-style-type: none"> Zmizne, ak sa diaľkový ovládač bezklúčového otvárania znova nachádza vo vnútri vozidla a zatvoríte dvere. ➤ Pripomenutie diaľkového ovládača bezklúčového otvárania Str. 188
	<ul style="list-style-type: none"> Zobrazí sa, keď je batéria diaľkového ovládača bezklúčového otvárania takmer vybitá. 	<p>➤ Výmena batérie diaľkového ovládania Str. 554</p>
	<ul style="list-style-type: none"> Zobrazí sa, keď nastavíte režim napájania na voľbu PRÍSLUŠENSTVO alebo ZAPNUTÉ. Typ vozidla s pravostranným riadením Zobrazí sa, keď odomknete a otvoríte dvere vodiča. 	<p>➤ Zapnutie napájania Str. 357</p>





* Nie je k dispozícii u všetkých modelov





Hlásenie	Stav	Vysvetlenie
	<ul style="list-style-type: none"> Zobrazí sa, keď je režim napájania v polohe PRÍSLUŠENSTVO. Zobrazí sa, keď sú otvorené dvere vodiča a režim napájania je v polohe PRÍSLUŠENSTVO. 	<ul style="list-style-type: none"> Zmeňte režim napájania na možnosť VOZIDLO VYPNUTÉ.  Tlačidlo POWER Str. 186
	<ul style="list-style-type: none"> Zobrazí sa, ak je batéria diaľkového ovládača bezklúčového otvárania príliš slabá na zapnutie systému napájania alebo ak sa kľúč nenachádza v prevádzkovom dosahu, a teda nemôže zapnúť systém napájania. Šesťkrát zaznie zvuková signalizácia. 	<ul style="list-style-type: none"> Priblížte zadnú stranu diaľkového ovládača bezklúčového otvárania ku tlačidlu POWER.  Ak je slabá batéria diaľkového ovládača bezklúčového otvárania Str. 586
	<ul style="list-style-type: none"> Zobrazí sa, ak tlačidlo POWER stlačíte, keď sa vozidlo pohybuje. 	<ul style="list-style-type: none">  Núdzové vypnutie systému napájania Str. 587
	<ul style="list-style-type: none"> Zobrazí sa, keď je uzamknutý volant. 	<ul style="list-style-type: none"> Podržte tlačidlo POWER a otočte volant doľava a doprava.
	<ul style="list-style-type: none"> Zobrazí sa, keď stlačíte tlačidlo POWER na vypnutie systému napájania, ale radiaca páka sa nenachádza v polohe P. 	<ul style="list-style-type: none"> Preradte radiacu páku do polohy P a potom dvakrát stlačte tlačidlo POWER.







Hlásenie	Stav	Vysvetlenie
	<ul style="list-style-type: none"> Zobrazí sa v prípade príliš vysokej teploty systému napájania. 	<ul style="list-style-type: none"> Vaše vozidlo má menšiu schopnosť zrýchľovať a môže byť ťažšie pohnúť sa na svahu. Zaparkujte na bezpečnom mieste a nechajte systém vychladnúť. <p>► Prehrievanie Str. 591</p>
	<ul style="list-style-type: none"> Zobrazuje sa, keď je teplota vysokonapäťovej batérie nízka. 	<ul style="list-style-type: none"> Vaše vozidlo má menšiu schopnosť zrýchľovať a môže byť ťažšie pohnúť sa na svahu. Zhasne po tom, čo začnete jazdiť a vysokonapäťová batéria sa zahreje.
	<ul style="list-style-type: none"> Zobrazí sa, ak je systém napájania v diagnostickom režime. 	<ul style="list-style-type: none"> Môžete si všimnúť zníženie dostupného výkonu. Nechajte vozidlo skontrolovať predajcovi. V dôsledku diagnostiky sa môže rozsvietiť indikátor systému napájania. <p>► Indikátor systému napájania Str. 110</p>
	<ul style="list-style-type: none"> Zobrazuje sa, keď je teplota vysokonapäťovej batérie príliš nízka na prevádzku (pribl. -30 °C alebo menej). 	<ul style="list-style-type: none"> Môžete spustiť systém napájania a používať systém klimatizácie na zahriatie interiéru, čím sa tiež zahreje vysokonapäťová batéria dostatočne na to, aby bolo možné jazdiť s vozidlom.
	<ul style="list-style-type: none"> Zobrazuje sa, keď je teplota vysokonapäťovej batérie a iných ovládacích prvkov systému príliš nízka na prevádzku (pribl. -40 °C alebo menej). 	<ul style="list-style-type: none"> Musíte počkať na zvýšenie teploty okolia alebo presunúť vozidlo na teplejšie miesto. V prípade potreby kontaktujte predajcu.
	<ul style="list-style-type: none"> Zobrazuje sa, keď je úroveň nabitia vysokonapäťovej batérie veľmi nízka. 	<ul style="list-style-type: none"> Ihneď kontaktujte predajcu.





Hlásenie	Stav	Vysvetlenie
	<ul style="list-style-type: none"> Zobrazí sa, ak došlo k problému s automatickým prepínaním diaľkových svetiel. 	<ul style="list-style-type: none"> Použite manuálny spínač svetlometov. Ak sa hlásenie objaví počas jazdy s diaľkovými svetlami svetlometov, diaľkové svetlá sa prepnú na stretávacie svetlá.
	<ul style="list-style-type: none"> Zobrazí sa, ak je teplota prednej širokouhlej kamery príliš vysoká a nemožno aktivovať niektoré systémy na pomoc vodičovi. 	<ul style="list-style-type: none"> Použite klimatizáciu na schladenie kamery. Zmizne – Kamera sa schladila a systémy sa normálne aktivujú. <ul style="list-style-type: none"> ➤ Predná širokouhlá kamera Str. 471 ➤ Honda SENSING Str. 397
	<ul style="list-style-type: none"> Zobrazí sa, keď je oblasť okolo prednej širokouhlej kamery znečistená špinou, blatom a pod., čo bráni rozpoznaniu vozidla pred vami. Môže sa zobraziť pri jazde v zlom počasí (dážď, sneh, hmla a podobne) alebo v prípade tmavého okolia, napríklad pri jazde v tuneli, v noci, za svítania alebo súmraku. 	<ul style="list-style-type: none"> Keď je predné okno znečistené, zastavte vozidlo na bezpečnom mieste a utrite nečistoty pomocou jemnej handričky. Ak hlásenie nezmlizne ani po vyčistení oblasti okolo kamery, nechajte vozidlo skontrolovať u predajcu. <ul style="list-style-type: none"> ➤ Predná širokouhlá kamera Str. 471 ➤ Honda SENSING Str. 397
	<ul style="list-style-type: none"> Zobrazí sa, keď je vzdialenosť medzi vašim vozidlom a vozidlom pred vami príliš krátka, keď je aktivovaný systém ACC. Zobrazí sa po stlačení tlačidla RES/+ alebo SET/-, keď je vzdialenosť medzi vašim vozidlom a vozidlom pred vami príliš krátka. 	<ul style="list-style-type: none"> Systém ACC sa automaticky vypol. <ul style="list-style-type: none"> ➤ Adaptívny tempomat (ACC) s funkciou sledovania vozidiel pri nízkych rýchlostiach Str. 422 Systém ACC nie je možné nastaviť. <ul style="list-style-type: none"> ➤ Adaptívny tempomat (ACC) s funkciou sledovania vozidiel pri nízkych rýchlostiach Str. 422

Hlásenie	Stav	Vysvetlenie
	<ul style="list-style-type: none"> Zobrazí sa, keď nie je zapnutý bezpečnostný pás vodiča, keď systém ACC automaticky zastavil vozidlo. 	<ul style="list-style-type: none"> Systém ACC sa automaticky vypol. ► Adaptívny tempomat (ACC) s funkciou sledovania vozidiel pri nízkych rýchlostiach Str. 422
(biely)	<ul style="list-style-type: none"> Zobrazí sa po stlačení tlačidla RES/+ alebo SET/-, keď nie je zapnutý bezpečnostný pás vodiča. 	<ul style="list-style-type: none"> Systém ACC nie je možné nastaviť. ► Adaptívny tempomat (ACC) s funkciou sledovania vozidiel pri nízkych rýchlostiach Str. 422
	<ul style="list-style-type: none"> Zobrazí sa, ak nastavíte režim napájania do polohy ZAPNUTÉ bez zapnutia bezpečnostného pásu vodiča. 	<ul style="list-style-type: none"> Pred začatím jazdy si riadne zapnite bezpečnostný pás.
	<ul style="list-style-type: none"> Zobrazí sa, keď je systém VSA alebo funkcia ovládania trakcie v prevádzke, keď je aktívny systém ACC. 	<ul style="list-style-type: none"> Systém ACC sa automaticky vypol. ► Adaptívny tempomat (ACC) s funkciou sledovania vozidiel pri nízkych rýchlostiach Str. 422







Hlásenie	Stav	Vysvetlenie
	<ul style="list-style-type: none"> Zobrazí sa, keď je rýchlosť vozidla príliš vysoká na nastavenie systému ACC. 	<ul style="list-style-type: none"> Znížte rýchlosť a potom nastavte systém ACC. ► Adaptívny tempomat (ACC) s funkciou sledovania vozidiel pri nízkych rýchlostiach Str. 422
	<ul style="list-style-type: none"> Zobrazí sa, keď sa systém ACC zruší kvôli nadmerne vysokej rýchlosti vozidla. 	<ul style="list-style-type: none"> Znížte rýchlosť a potom znova nastavte systém ACC. ► Adaptívny tempomat (ACC) s funkciou sledovania vozidiel pri nízkych rýchlostiach Str. 422
	<ul style="list-style-type: none"> Zobrazí sa, ak nie je možné nastaviť systém ACC z dôvodu opakovaného spomaľovania, jazdy na dlhom klesajúcom svahu alebo nadmernej hmotnosti vozidla. 	<ul style="list-style-type: none"> Počkajte chvíľu a potom resetujte systém ACC. ► Adaptívny tempomat (ACC) s funkciou sledovania vozidiel pri nízkych rýchlostiach Str. 422
	<ul style="list-style-type: none"> Zobrazí sa chvíľu pred automatickým zrušením systému ACC z dôvodu opakovaného spomaľovania, jazdy na dlhom klesajúcom svahu alebo nadmernej hmotnosti vozidla. (Automaticky sa otvorí, kým sa vzdialenosť medzi vašim vozidlom a vozidlom pred vami nebude rovnať maximálnej vzdialenosti určenej v nastaveniach vzdialenosti.) 	<ul style="list-style-type: none"> Adaptívny tempomat sa automaticky zruší. ► Adaptívny tempomat (ACC) s funkciou sledovania vozidiel pri nízkych rýchlostiach Str. 422
	<ul style="list-style-type: none"> Zobrazí sa pri stlačení tlačidla SET/-, RES/+, CANCEL, tlačidla intervalu alebo tlačidla LIM, keď je vypnutý systém ACC, nastaviteľný obmedzovač rýchlosti alebo inteligentný obmedzovač rýchlosti. 	<ul style="list-style-type: none"> Po stlačení tlačidla  stlačte tlačidlo SET/-, RES/+, CANCEL, tlačidlo intervalu alebo tlačidlo LIM. ► Nastaviteľný obmedzovač rýchlosti Str. 374 ► Inteligentný obmedzovač rýchlosti Str. 379 ► Adaptívny tempomat (ACC) s funkciou sledovania vozidiel pri nízkych rýchlostiach Str. 422

Hlásenie	Stav	Vysvetlenie
	<ul style="list-style-type: none"> Zobrazí sa, keď stlačíte tlačidlo intervalu v režime nastaviteľného obmedzovača rýchlosti/inteligentného obmedzovača rýchlosti. 	<ul style="list-style-type: none"> Po prepnutí na systém ACC stlačte tlačidlo intervalu. <ul style="list-style-type: none"> ➤ Nastaviteľný obmedzovač rýchlosti Str. 374 ➤ Inteligentný obmedzovač rýchlosti Str. 379 ➤ Adaptívny tempomat (ACC) s funkciou sledovania vozidiel pri nízkych rýchlostiach Str. 422
	<ul style="list-style-type: none"> Zobrazí sa, keď vozidlo pred vami bude pokračovať v jazde po automatickom zastavení vášho vozidla systémom ACC. 	<ul style="list-style-type: none"> Vykonajte obnovenie stlačením tlačidla RES/+ alebo SET/-, prípadne stlačením plynového pedála. <ul style="list-style-type: none"> ➤ Adaptívny tempomat (ACC) s funkciou sledovania vozidiel pri nízkych rýchlostiach Str. 422
	<ul style="list-style-type: none"> Zobrazí sa, keď sa preradí do inej polohy ako [D], kým je systém ACC aktívny. Zobrazí sa po stlačení tlačidla RES/+ alebo SET/-, keď je vybratý iný prevod než [D]. 	<ul style="list-style-type: none"> Systém ACC sa automaticky vypol. <ul style="list-style-type: none"> ➤ Adaptívny tempomat (ACC) s funkciou sledovania vozidiel pri nízkych rýchlostiach Str. 422 Systém ACC nie je možné nastaviť. <ul style="list-style-type: none"> ➤ Adaptívny tempomat (ACC) s funkciou sledovania vozidiel pri nízkych rýchlostiach Str. 422
	<ul style="list-style-type: none"> Zobrazí sa po zastavení vozidla na veľmi strmom svahu, keď je aktívny systém ACC. 	<ul style="list-style-type: none"> Systém ACC sa automaticky vypol. <ul style="list-style-type: none"> ➤ Adaptívny tempomat (ACC) s funkciou sledovania vozidiel pri nízkych rýchlostiach Str. 422
	<ul style="list-style-type: none"> Zobrazí sa po stlačení tlačidla RES/+ alebo SET/-, keď sa vozidlo zastaví na veľmi strmom svahu. 	<ul style="list-style-type: none"> Systém ACC nie je možné nastaviť. <ul style="list-style-type: none"> ➤ Adaptívny tempomat (ACC) s funkciou sledovania vozidiel pri nízkych rýchlostiach Str. 422

Hlásenie	Stav	Vysvetlenie
	<ul style="list-style-type: none"> Zobrazí sa, ak sa automaticky použije parkovacia brzda, keď je aktivovaný systém ACC. 	<ul style="list-style-type: none"> Systém ACC sa automaticky vypol. <ul style="list-style-type: none"> ➤ Adaptívny tempomat (ACC) s funkciou sledovania vozidiel pri nízkych rýchlostiach Str. 422 ➤ Parkovacia brzda Str. 473
	<ul style="list-style-type: none"> Zobrazí sa po stlačení tlačidla RES/+ alebo SET/-, keď je aktivovaná parkovacia brzda. 	<ul style="list-style-type: none"> Systém ACC nie je možné nastaviť. <ul style="list-style-type: none"> ➤ Adaptívny tempomat (ACC) s funkciou sledovania vozidiel pri nízkych rýchlostiach Str. 422 ➤ Parkovacia brzda Str. 473
	<ul style="list-style-type: none"> Zobrazí sa, ak sa automaticky použije parkovacia brzda, kým je systém v prevádzke. 	<ul style="list-style-type: none"> ➤ Automatické podržanie brzd Str. 478 ➤ Parkovacia brzda Str. 473
	<ul style="list-style-type: none"> Zobrazí sa po stlačení tlačidla RES/+ alebo SET/-, keď sa vozidlo pohybuje a stlačíte brzdový pedál. 	<ul style="list-style-type: none"> Systém ACC nie je možné nastaviť. <ul style="list-style-type: none"> ➤ Adaptívny tempomat (ACC) s funkciou sledovania vozidiel pri nízkych rýchlostiach Str. 422
	<ul style="list-style-type: none"> Zobrazí sa po zrušení systému ACC, kým je vaše vozidlo automaticky zastavené systémom ACC. 	<ul style="list-style-type: none"> Okamžite stlačte brzdový pedál.
	<ul style="list-style-type: none"> Zobrazí sa, ak sa automatické podržanie brzdy automaticky zruší počas prevádzky. 	<ul style="list-style-type: none"> Okamžite stlačte brzdový pedál.
	<ul style="list-style-type: none"> Bliká, keď systém City-Brake Active zaznamená možnosť zrážky s vozidlom pred vami. Zaznie zvuková signalizácia. 	<ul style="list-style-type: none"> Vykonajte príslušné kroky na zabránenie zrážke (použite brzdy, prejdite do vedľajšieho jazdného pruhu a pod.). <ul style="list-style-type: none"> ➤ Adaptívny tempomat (ACC) s funkciou sledovania vozidiel pri nízkych rýchlostiach Str. 422 ➤ Brzdový systém zmiernenia zrážky (CMBS) Str. 400

Hlásenie	Stav	Vysvetlenie
 (oranžový)	<ul style="list-style-type: none"> Zobrazí sa, keď je pravdepodobné, že vozidlo vyjde z rozpoznaného jazdného pruhu. 	<ul style="list-style-type: none"> Prevezmite kontrolu nad riadením a udržiavajte vozidlo v strede jazdného pruhu. Hlásenie po chvíli zmizne. <ul style="list-style-type: none"> ► Systém podpory riadenia vozidla v jazdnom pruhu (LKAS) Str. 441 ► Systém predchádzania vybočeniu z vozovky Str. 414
 (červený)	<ul style="list-style-type: none"> Zobrazí sa, ak má vodič len jemne opreté ruky na volante alebo ho vôbec nedrží, pričom je pravdepodobné, že vozidlo vyjde z rozpoznaného jazdného pruhu. Zaznie tiež zvuková signalizácia. Bliká, ak má vodič len jemne opreté ruky na volante alebo ho vôbec nedrží. Zaznie tiež zvuková signalizácia. Ak vodič aj naďalej jazdí takýmto spôsobom, pípanie sa zmení na súvislý tón a systém LKAS sa deaktivuje. 	<ul style="list-style-type: none"> Prevezmite kontrolu nad riadením a udržiavajte vozidlo v strede jazdného pruhu. Hlásenie po chvíli zmizne. <ul style="list-style-type: none"> ► Systém podpory riadenia vozidla v jazdnom pruhu (LKAS) Str. 441 Prevezmite kontrolu nad riadením a hlásenie zmizne. <ul style="list-style-type: none"> ► Systém podpory riadenia vozidla v jazdnom pruhu (LKAS) Str. 441
 (biely)	<ul style="list-style-type: none"> Zobrazí sa, keď je pravdepodobné, že vozidlo vyjde z rozpoznaného jazdného pruhu. Systém predchádzania vybočeniu z vozovky bude okrem toho riadiť vozidlo a pomáhať vám udržať ho v jazdnom pruhu. 	<ul style="list-style-type: none"> Prevezmite kontrolu nad riadením a udržiavajte vozidlo v strede jazdného pruhu. Hlásenie po chvíli zmizne. <ul style="list-style-type: none"> ► Systém predchádzania vybočeniu z vozovky Str. 414
 (biely)	<ul style="list-style-type: none"> Zobrazí sa, keď je aktivovaný systém LKAS alebo sa stlačí tlačidlo LKAS, no vyskytol sa systémový problém súvisiaci so systémom LKAS. Systém LKAS sa automaticky vypne. Zvuková signalizácia sa okamžite rozozvučí. 	<ul style="list-style-type: none"> Ak sa rozsvieti niektorý zo systémových indikátorov (napríklad VSA, ABS a indikátor brzdového systému), vykonajte príslušné kroky. <ul style="list-style-type: none"> ► Indikátory Str. 106

Modely so systémom pripomenutia servisu

Hlásenie	Stav	Vysvetlenie
	<ul style="list-style-type: none"> Zobrazí sa, ak sa vyžaduje akákoľvek servisná položka v dobe kratšej než 30 dní. 	<ul style="list-style-type: none"> Zostávajúci počet dní sa bude znižovať po jednom dni.  Systém pripomenutia servisu * Str. 508
	<ul style="list-style-type: none"> Zobrazí sa, ak sa vyžaduje akákoľvek servisná položka v dobe kratšej než 10 dní. 	<ul style="list-style-type: none"> Čo najskôr nechajte vykonať uvedenú servisnú údržbu.  Systém pripomenutia servisu * Str. 508
	<ul style="list-style-type: none"> Zobrazí sa, ak uvedená servisná údržba nebola vykonaná ani v prípade, že ostávajúci čas dosiahol hodnotu 0. 	<ul style="list-style-type: none"> S vozidlom ste nevykonali včas požadovanú servisnú údržbu. Ihneď nechajte vykonať servisnú údržbu a vynulujte pripomenutie servisu.  Systém pripomenutia servisu * Str. 508

Ukazovatele

Medzi ukazovatele patrí tachometer, palivomer a iné súvisiace indikátory. Tieto informácie sa zobrazia, keď je režim napájania v polohe ZAPNUTÉ.

Tachometer

Zobrazuje rýchlosť jazdy v jednotkách km/h alebo mph.

Palivomer

Zobrazuje množstvo zostávajúceho paliva v palivovej nádrži.

Tachometer

Môžete zmeniť jednotky rýchlosti/vzdialenosti.

➔ **Zmena jednotiek** Str. 159

➔ **Prispôbitelné funkcie** Str. 298

Palivomer

POZNÁMKA

Keď sa hladina paliva priblíži k hodnote **0**, mali by ste natankovať.

Nedostatok paliva môže zapríčiniť nenaštartovanie motora a tým poškodenie katalyzátora.

Skutočné množstvo zostávajúceho paliva sa môže líšiť od údajov palivomera.

■ Ukazovateľ úrovne nabitia vysokonapätovej batérie

Zobrazuje zostávajúcu úroveň nabitia vysokonapätovej batérie.

■ Počítadlo najazdených kilometrov

Zobrazuje celkový počet kilometrov alebo míľ, ktoré vozidlo prešlo.

▣ Ukazovateľ úrovne nabitia vysokonapätovej batérie

Úroveň nabitia vysokonapätovej batérie sa môže znížiť v nasledujúcich situáciách:

- po výmene 12-voltového akumulátora,
- po odpojení 12-voltového akumulátora,
- keď riadiaci systém vysokonapätovej batérie upraví svoje hodnoty.

Hodnota úrovne nabitia sa počas jazdy automaticky upraví.

Zmeny teploty vysokonapätovej batérie môžu zvýšiť alebo znížiť kapacitu nabitia batérie. Ak zmeny teploty spôsobia zmenu kapacity batérie, môže sa zmeniť aj počet indikátorov v ukazovateli úrovne nabitia batérie aj vtedy, ak je úroveň nabitia rovnaká.

▣ Počítadlo najazdených kilometrov

Počítadlo kilometrov sa nezobrazí, keď je rozhranie s informáciami pre vodiča v jednoduchom režime.

▣ **Prepínanie displeja** Str. 143

■ Okolité teplota

Zobrazuje vonkajšiu teplotu v stupňoch Celzia.

Ak bola vonkajšia teplota nižšia ako 3 °C v čase, keď ste zapli režim napájania, v rozhraní s informáciami pre vodiča sa zobrazí hlásenie .

■ Nastavenie zobrazenia vonkajšej teploty

Ak sa vám zdá, že údaj teploty nie je správny, môžete ho upraviť až o ± 3 °C.

■ Systém rozpoznávania dopravných značiek

Počas jazdy zobrazuje určité zistené dopravné značky. Ikonka dopravnej značky bliká, keď je prekročená maximálna rýchlosť rozpoznanej dopravnej značky.

➤ **Systém rozpoznávania dopravných značiek** Str. 461

■ Hodiny

Zobrazuje hodiny.

☒ Okolité teplota

Snímač teploty sa nachádza v prednom nárazníku. Teplota cesty a výfukové plyny z iného vozidla môžu ovplyvniť údaj o teplote, ak je rýchlosť vozidla nižšia ako 30 km/h.

Aktualizácia displeja po stabilizovaní údajov o teplote môže trvať niekoľko minút.

☒ Nastavenie zobrazenia vonkajšej teploty

Údaj o teplote môžete upraviť.

➤ **Prispôbitelné funkcie** Str. 298

☒ Hodiny

Čas môžete manuálne nastaviť a zmeniť zobrazenie hodín na 12-hodinový alebo 24-hodinový formát.

➤ **Hodiny** Str. 164

■ Aktuálny režim systému ACC s funkciou sledovania vozidiel pri nízkych rýchlostiach, systém LKAS a systém Traffic Jam Assist

Zobrazuje aktuálny režim pre systém ACC s funkciou sledovania vozidiel pri nízkych rýchlostiach, systém LKAS a systém Traffic Jam Assist.

➤ Adaptívny tempomat (ACC) s funkciou sledovania vozidiel pri nízkych rýchlostiach

Str. 422

➤ Systém podpory riadenia vozidla v jazdnom pruhu (LKAS) Str. 441

➤ Traffic Jam Assist Str. 452

Rozhranie s informáciami pre vodiča

Rozhranie s informáciami pre vodiča zobrazuje rôzne informácie, ako napríklad odhadovanú zostávajúcu vzdialenosť jazdy a spotrebu paliva vozidla. Zobrazuje tiež hlásenia, napríklad varovania a iné užitočné informácie.

■ Prepínanie displeja

Stlačte tlačidlo  (Domov) a posúvaním ľavého nastavovacieho kolieska prejdite na obsah, ktorý chcete vidieť. Stlačte ľavé nastavovacie koliesko na zobrazenie podrobných informácií.

▣ Prepínanie displeja







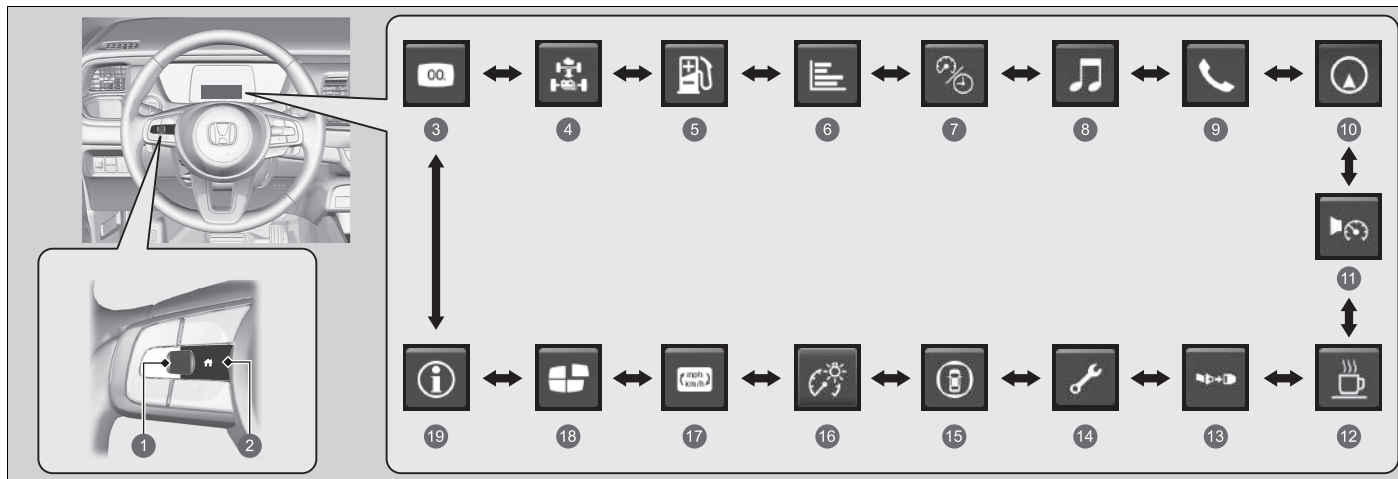

Ak sa chcete vrátiť na predchádzajúcu obrazovku, stlačte tlačidlo  (späť).

Obsah počítadla môžete pridávať a odstraňovať.

▣ **Prispôbenie zobrazenia** Str. 160



- 1 Nastavovacie koliesko vľavo
- 2 Tlačidlo  (Domov)
- 3 Jednoduchý  Str. 145
- 4 Tok energie  Str. 146
- 5 Dojazd a palivo  Str. 147
- 6 Spotreba paliva  Str. 148
- 7 Rýchlosť a čas  Str. 149
- 8 Audio  Str. 151
- 9 Telefón  Str. 151
- 10 Navigácia  Str. 151

- 11 Rýchlostný alarm  Str. 152
- 12 Monitorovanie pozornosti vodiča  Str. 153
- 13 Bezpečnostné pásy  Str. 157
- 14 Údržba*  Str. 157
- 15 Bezpečnostná podpora  Str. 158
- 16 Jas  Str. 159
- 17 Zmeniť jednotky  Str. 159
- 18 Prispôbiť displej  Str. 160
- 19 Informácie  Str. 160

■ Jednoduchý

Výberom jednoduchého režimu môžete nastaviť, aby počítadlo zobrazovalo iba nutné minimum informácií.

■ Monitor toku energie

Zobrazuje tok napájania elektromotora a motora, ktorý indikuje zdroj energie vozidla a stav nabíjania batérie.

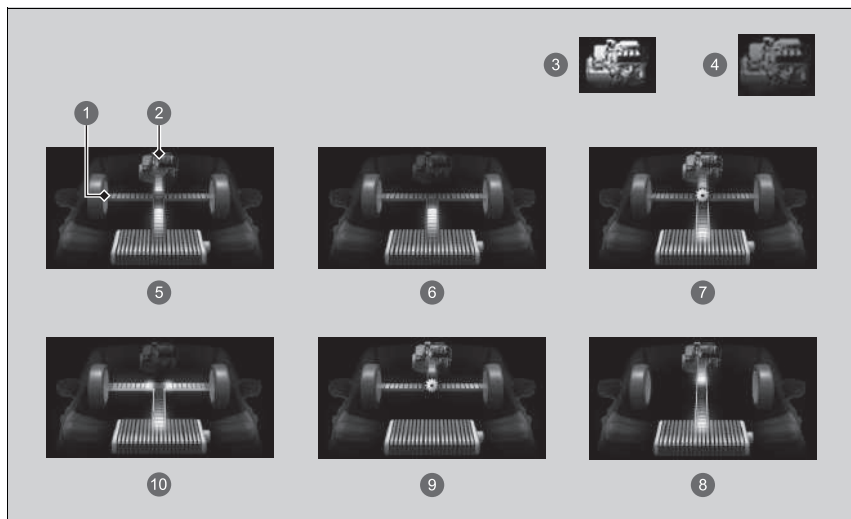

- 1 Tok energie
- 2 Motor
- 3 Motor je ZAPNUTÝ
- 4 Motor je VYPNUTÝ
- 5 **Hybrid (HV):** Vozidlo poháňa elektromotor aj motor.
- 6 **Elektrické vozidlo (EV):** Vozidlo poháňa elektromotor.
- 7 **Motor (priamy pohon):** Motor beží a elektromotor nabíja batériu s vysokým napätím.
- 8 Motor beží a elektromotor nabíja batériu s vysokým napätím.
- 9 Vozidlo poháňa iba motor.
- 10 **Regenerácia:** Elektromotor nabíja vysokonapäťovú batériu.

►► Monitor toku energie

Kým vozidlo stojí so spusteným motorom, v rozhraní s informáciami pre vodiča sa môžu zobraziť nasledujúce ikony.



Rozsah / Palivo / Denné počítadlo kilometrov

Otáčaním ľavého nastavovacieho kolieska môžete prepínať medzi dennými počítadlami kilometrov A a B.



- 1 Denné počítadlo kilometrov A
- 2 Priemerná spotreba paliva
- 3 Okamžitá spotreba paliva
- 4 Dojazd
- 5 Denné počítadlo kilometrov B

■ Denné počítadlo kilometrov

Zobrazuje celkový počet kilometrov alebo míľ, ktoré vozidlo prešlo od posledného vynulovania. Počítadlá A a B je možné použiť na počítanie dvoch samostatných ciest.

Vynulovanie denného počítadla kilometrov

Na vynulovanie denného počítadla kilometrov stlačte ľavé nastavovacie koliesko a potom vyberte položku **Vynulovať**. Denné počítadlo kilometrov sa vynuluje na hodnotu **0.0**.

■ Priemerná spotreba paliva

Zobrazuje odhadovanú priemernú spotrebu paliva v rámci každého denného počítadla kilometrov v l/100 km alebo v mpg.

Displej sa aktualizuje v nastavených intervaloch. Keď vynulujete denné počítadlo kilometrov, vynuluje sa aj priemerná spotreba paliva.

■ Okamžitá spotreba paliva

Zobrazuje okamžitú spotrebu paliva vo forme stĺpcového diagramu v l/100 km alebo mpg.

■ Dojazd

Zobrazuje odhadovanú vzdialenosť, ktorú môžete prejsť so zostávajúcou úrovňou nabitia a zostávajúcim palivom. Táto odhadovaná vzdialenosť je založená na aktuálnej spotrebe paliva vozidla.

■ Spotreba paliva

Zobrazuje priemernú spotrebu paliva počas posledných troch cyklov jazdy (1 – 3) a počas aktuálneho cyklu jazdy (0) v l/100 km alebo mpg.

Pri každom nastavení režimu napájania do polohy ZAPNUTÉ sa zobrazenie aktualizuje a najstarší záznam sa vymaže.

»» Denné počítadlo kilometrov

Otáčaním ľavého nastavovacieho kolieska môžete prepínať medzi denným počítadlom kilometrov A a denným počítadlom kilometrov B.

»» Priemerná spotreba paliva

Môžete zmeniť čas vynulovania priemernej spotreby paliva.

► **Prispôsobiteľné funkcie** Str. 298

»» Dojazd

Zobrazený jazdný dosah je iba odhad a môže sa líšiť od skutočnej vzdialenosti, ktorú môže vozidlo prejsť.

■ Merač rýchlosti/času/denné počítadlo kilometrov

Otáčaním ľavého nastavovacieho kolieska môžete prepínať medzi dennými počítadlami kilometrov A a B.

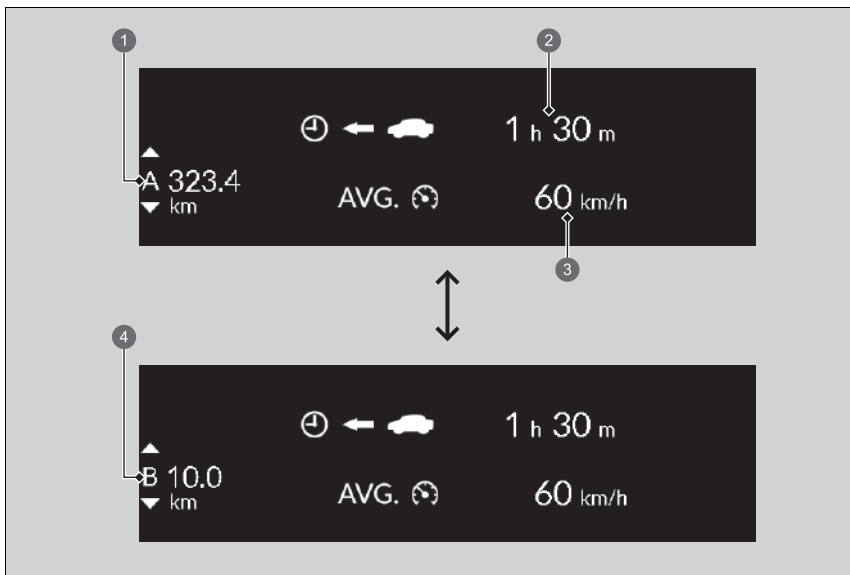

- ① Denné počítadlo kilometrov A
- ② Uplynutý čas
- ③ Priemerná rýchlosť
- ④ Denné počítadlo kilometrov B

■ Denné počítadlo kilometrov

➤ **Denné počítadlo kilometrov** Str. 148

■ Uplynutý čas

Zobrazuje čas, ktorý uplynul od posledného vynulovania denného počítadla kilometrov A alebo B.

■ Priemerná rýchlosť

Zobrazuje priemernú rýchlosť v kmh alebo v mph od vynulovania cesty A alebo B.

⌘ Uplynutý čas

Môžete zmeniť čas vynulovania uplynutého času.

➤ **Prispôsobiteľné funkcie** Str. 298

⌘ Priemerná rýchlosť

Môžete zmeniť čas vynulovania priemernej rýchlosti.

➤ **Prispôsobiteľné funkcie** Str. 298

Audiosystém

Zobrazí informácie o aktuálnom prehrávaní zvuku.

➤ **Základná obsluha** Str. 243

Telefón

Zobrazia sa aktuálne informácie telefónu.

➤ **Telefónny systém hands-free** Str. 312

Navigácia

Kompas

Zobrazí sa obrazovka kompasu.

Podrobné pokyny

Ak navigačný systém *, služba Android Auto alebo služba Apple CarPlay poskytuje pokyny na jazdu, zobrazia sa podrobné pokyny navigácie do vášho cieľa.

➤ **Pozrite si príručku navigačného systému**

➤ **Android Auto™** Str. 294

➤ **Apple CarPlay** Str. 290

➤ Navigácia

Môžete vybrať, či sa majú počas navádzania na trase zobrazovať podrobné pokyny, alebo nie.

➤ **Prispôbitelné funkcie** Str. 298

Keď sú zobrazené pokyny pre kompas alebo podrobné pokyny, môžete ovládať niektoré funkcie navigačného systému * na informačnom rozhraní vodiča posúvaním ľavého nastavovacieho kolieska.

➤ **Pozrite si príručku navigačného systému**

Podrobné pokyny nemusia byť dostupné pre všetky aplikácie.

* Nie je k dispozícii u všetkých modelov

■ Rýchlostný alarm

Zapnutie rýchlostného alarmu a zmena nastavenia rýchlostného alarmu.

Otáčaním nastavovacieho kolieska sa nastavenie rýchlostného alarmu zmení nasledovne:

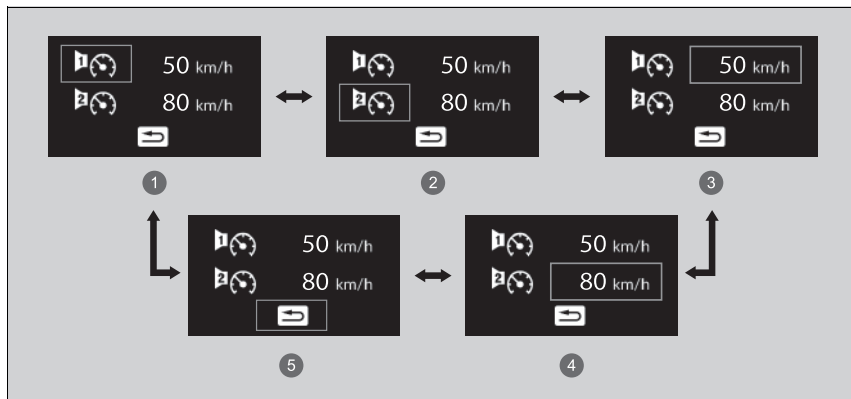



- ① Rýchlostný alarm 1 Zap./Vyp.*¹
- ② Rýchlostný alarm 2 Zap./Vyp.*¹
- ③ Nastavenie rýchlosti pre rýchlostný alarm 1 [50 km/h*¹]
- ④ Nastavenie rýchlosti pre rýchlostný alarm 2 [80 km/h*¹]
- ⑤ Späť

*1:Predvolené nastavenie

Monitorovanie pozornosti vodiča

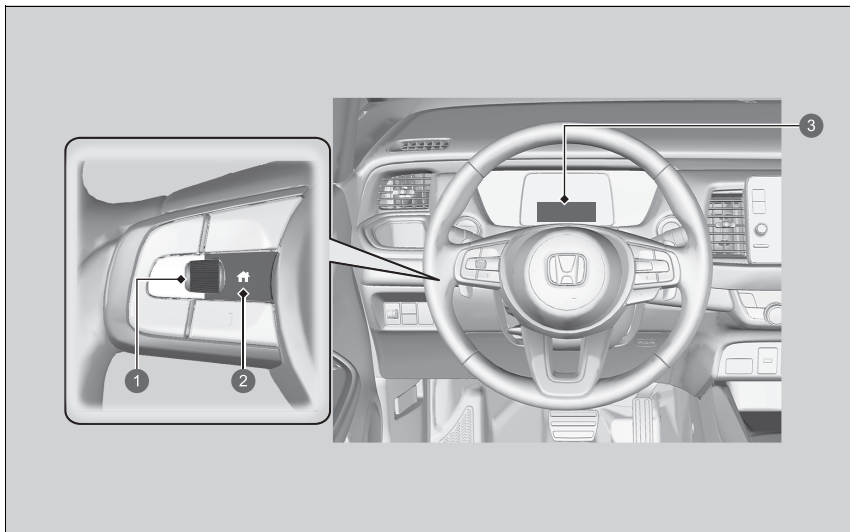
Systém monitorovania pozornosti vodiča analyzuje zásahy do riadenia s cieľom zistiť, či spôsob riadenia vozidla nevykazuje známky nepozorného riadenia alebo riadenia pod vplyvom ospalivosti. Ak zistí, že spôsob riadenia vodiča vykazuje tieto známky, zobrazí stupeň pozornosti vodiča v rozhraní s informáciami pre vodiča.



- 1 Nastavovacie koliesko vľavo
- 2 Tlačidlo  (Domov)
- 3 Rozhranie s informáciami pre vodiča

Monitorovanie pozornosti vodiča

Systém monitorovania pozornosti vodiča nedokáže vždy rozpoznať, či je vodič unavený alebo nepozorný. Bez ohľadu na to, či vám systém poskytne spätnú väzbu alebo nie, ak pociťujete únavu, zastavte na bezpečnom mieste a oddýchnite si tak dlho, ako to bude potrebné.

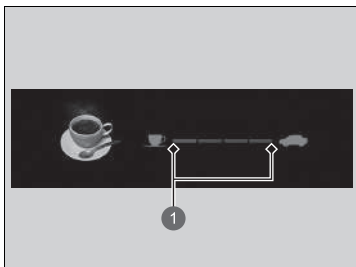

1 Úroveň

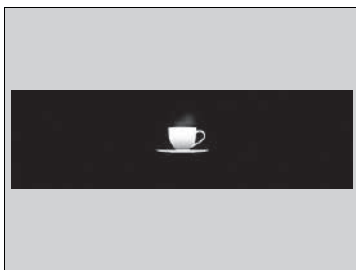

Keď v rozhraní s informáciami pre vodiča vyberiete monitorovanie pozornosti vodiča, pruhy v ňom sa rozsvietia bielou farbou, čím signalizujú stupeň pozornosti vodiča.

► **Prepínanie displeja** Str. 143

Ak počet pruhov klesne na dva, systém monitorovania pozornosti vodiča zobrazí bielu šálku kávy (bez pruhov), aby vodiča upozornil na nízku úroveň jeho pozornosti.

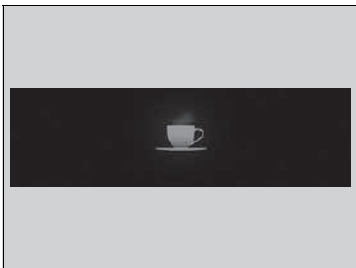

Ak počet pruhov klesne na jeden, zaznie zvuková signalizácia a farba šálky kávy sa zmení na žltú.

Úlohou týchto signálov je upozorniť vodiča na to, že potrebuje prestávku, lebo úroveň jeho pozornosti je príliš nízka.

Ak sa šálka kávy rozsvieti nažltlo, zastavte na bezpečnom mieste a oddýchnite si tak dlho, ako to bude potrebné.

Výstraha v podobe žltej šálky kávy zmizne po stlačení tlačidla  alebo keď systém zistí, že vodič jazdí normálnym spôsobom.

Ak si vodič neurobí prestávku a systém monitorovania aj naďalej rozpoznáva, že vodič je veľmi unavený, po približne 15 minútach sa šálka kávy opätovne rozsvieti nažltlo a zaznie pípnutie. Výstrahy sa neobjavia, keď je čas cesty 30 minút alebo menej.

■ **Systém monitorovania pozornosti vodiča sa obnoví v nasledujúcich prípadoch:**

- Systém napájania sa vypne.
- Vodič odopne bezpečnostný pás a otvorí dvere, keď vozidlo stojí.

■ **Kedy funguje systém monitorovania pozornosti vodiča:**

- Vozidlo sa musí pohybovať rýchlosťou vyššou ako 40 km/h.
- Indikátor systému elektrického posilňovača riadenia (EPS) nesmie svietiť.

■ **V závislosti od jazdných podmienok alebo ďalších faktorov nemusí systém monitorovania pozornosti vodiča fungovať za nasledujúcich okolností:**

- Funkcia podpory riadenia v rámci systému podpory riadenia vozidla v jazdnom pruhu (LKAS) je aktívna.
 - ☒ **Systém podpory riadenia vozidla v jazdnom pruhu (LKAS)** Str. 441
- Cesta je v zlom stave, napr. jej povrch je nespevnený alebo hrboľatý.
- Je veterné počasie.
- Vodičov štýl jazdy sa v hojnej miere vyznačuje ráznosťou, ako napr. prechádzaním medzi jazdnými pruhmi alebo zrýchľovaním.

☒ **Kedy funguje systém monitorovania pozornosti vodiča:**

Pruhy v rozhraní s informáciami pre vodiča zostanú zobrazené sivou farbou, iba ak systém monitorovania pozornosti vodiča funguje.

■ Bezpečnostné pásy

Vyskytuje sa za určitých podmienok, keď sú bezpečnostné pásy zapnuté alebo odopnuté.

📌 **Pripomenutie bezpečnostného pásu** Str. 47

■ Údržba *

Zobrazuje systém pripomenutia servisu.

📌 **Systém pripomenutia servisu** * Str. 508

Bezpečnostná podpora

Označuje stav systému predchádzania vybočeniu z vozovky, systému CMBS, systému detekcie objektov v mŕtvom uhle* a systému parkovacieho snímača, napríklad Zapnutý, Vypnutý alebo Porucha, farebne a písmenami.

Nasledujúce farby označujú stav ktoréhokoľvek z vyššie uvedených systémov:

- Zelená: Systém je zapnutý.
- Sivá: Systém je vypnutý.
- Oranžová: Vyskytol sa problém so systémom.

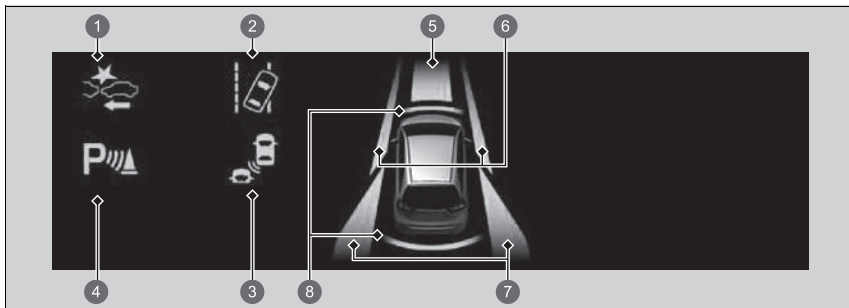

- | | |
|--|---|
| 1 Ikona a informácie o stave systému CMBS | 5 Lokálne informácie pre systém CMBS |
| 2 Ikona a informácie o stave systému predchádzania vybočeniu z vozovky | 6 Lokálne informácie pre systém predchádzania vybočeniu z vozovky |
| 3 Ikona a informácie o stave systému detekcie objektov v mŕtvom uhle* | 7 Lokálne informácie pre systém detekcie objektov v mŕtvom uhle* |
| 4 Ikona systému parkovacieho snímača a informácie o stave | 8 Lokálne informácie pre systém parkovacieho snímača |

Bezpečnostná podpora

Ak je systém indikovaný žltou farbou, nechajte vozidlo ihneď skontrolovať predajcovi.

Ak chcete zapnúť alebo vypnúť každý systém, najprv prepnite zobrazenie otočením ľavého nastavovacieho kolieska. Na nasledujúcom displeji si môžete vybrať, ktorý systém sa má zapnúť alebo vypnúť.

- **Systém predchádzania vybočeniu z vozovky** Str. 414
- **Systém detekcie objektov v mŕtvom uhle*** Str. 392
- **Brzdový systém zmiernenia zrážky (CMBS)** Str. 400
- **Systém parkovacieho snímača** Str. 486

Stav každej funkcie môžete potvrdiť aj farbou indikátora.

- **Indikátor bezpečnostnej podpory (oranžová)** Str. 123
- **Indikátor bezpečnostnej podpory (zelená/sivá)** Str. 125
- **Indikátor brzdového systému zmiernenia zrážky (CMBS) (oranžový)** Str. 122
- **Indikátor brzdového systému zmiernenia zrážky (CMBS) (sivý)** Str. 122
- **Indikátor predchádzania vybočeniu z vozovky (oranžový)** Str. 122
- **Indikátor predchádzania vybočeniu z vozovky (sivý)** Str. 122
- **Indikátor automatického vypnutia asistenta riadenia systému predchádzania vybočeniu z vozovky** Str. 122

Aj keď je ikona systému parkovacieho snímača zelená, ak je **nastavenie zadného snímača** vypnuté, zadný parkovací snímač nebude pri cúvaní fungovať.

- **Prispôsobiteľné funkcie** Str. 298

Jas

Keď sa zobrazí obrazovka Jas, stlačte ľavé nastavovacie koliesko.

Keď je vozidlo v režime napájania ZAPNUTÉ, na úpravu jasu prístrojového panela môžete použiť ľavé nastavovacie koliesko.

Jasnejšie: Otáčajte ľavé nastavovacie koliesko nahor.

Tmavšie: Otáčajte ľavé nastavovacie koliesko nadol.

Stlačením ľavého nastavovacieho kolieska postup ukončíte.

Zmena jednotiek

Umožňuje zobraziť inú jednotku v rozhraní s informáciami pre vodiča a nastaviť zobrazené merania na čítanie buď v km a km/h alebo v míľach a mph (míľach za hodinu).

Stlačením a podržaním ľavého kolieska voliča vyberte možnosť  (Zmena jednotky) v rozhraní s informáciami pre vodiča. Zakaždým, keď to urobíte, jednotka sa zmení z km a km/h na míle a mph alebo naopak. Potom sa na niekoľko sekúnd zobrazí potvrdzovacia obrazovka.

Jas

Jas ukazovateľa sa automaticky nastavuje v závislosti od okolitého jasu.



- Keď je okolie tmavé, jas sa stlmí.
- Keď je okolie svetlé, jas bude tiež svetlejší.

Nastavenie môžete zmeniť aj v prípade jasného okolitého svetla, jas ukazovateľa sa však nezmení.

■ Prispôsobenie zobrazenia

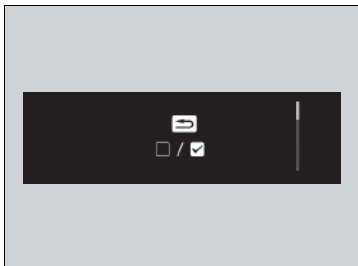
Môžete si vybrať, ktoré ikony sa budú zobrazovať na domovskej obrazovke.



1. Otáčajte ľavým nastavovacím kolieskom, kým nevyberiete položku  a potom stlačte ľavé nastavovacie koliesko.
2. Otočením ľavého nastavovacieho kolieska prejdite na položku , potom stlačte ľavé nastavovacie koliesko.
3. Otočením ľavého nastavovacieho kolieska sa posúvajte medzi ikonami a jeho stlačením ich vyberte alebo výber zrušte.

■ Informácie

 **Výstražné a informačné hlásenia rozhrania s informáciami pre vodiča** Str. 126

►► Prispôsobenie zobrazenia

Sivé ikony nie je možné odstrániť z domovskej obrazovky.

Hodnotenie cyklu jazdy/celkový počet bodov

Zobrazí sa na niekoľko sekúnd, keď nastavíte režim napájania do polohy VOZIDLO VYPNUTÉ. Každý z týchto ukazovateľov má tri štádiá. V závislosti od vášho štýlu jazdy sa ikony listov a ukazovateľ zvyšujú alebo znižujú, čo znamená, že ste dosiahli iné štádium spotreby paliva.



- ① Hodnotenie cyklu jazdy
- ② Prechod do druhého štádia
- ③ Prechod do tretieho štádia
- ④ Návrat do druhého štádia
- ⑤ Návrat do prvého štádia
- ⑥ Celkový počet bodov

■ Obnovenie hodnotenia cyklu jazdy

Modely bez spínača jazdných režimov

1. Skontrolujte, či je zaradená poloha **[P]**. Nastavte režim napájania do polohy ZAPNUTÉ.
2. Ak je zapnutý režim **ECON**, vypnite ho stlačením tlačidla **ECON**.
3. Zmeňte režim napájania do polohy VOZIDLO VYPNUTÉ.
4. Znova nastavte režim napájania do polohy ZAPNUTÉ.
 - Kroky 4 až 6 dokončite do 30 sekúnd.
5. Dvakrát stlačte brzdový pedál.
6. Dvakrát stlačte tlačidlo **ECON**.
7. Zmeňte režim napájania do polohy VOZIDLO VYPNUTÉ.

Modely so spínačom jazdných režimov

1. Skontrolujte, či je zaradená poloha **[P]**. Nastavte režim napájania do polohy ZAPNUTÉ.
2. Ak je zvolený režim **ECON**, nastavte režim jazdy na **NORMAL**.
3. Zmeňte režim napájania do polohy VOZIDLO VYPNUTÉ.
4. Znova nastavte režim napájania do polohy ZAPNUTÉ.
 - Kroky 4 až 6 dokončite do 30 sekúnd.
5. Dvakrát stlačte brzdový pedál.
6. Nastavte režim jazdy na **ECON** a potom na **NORMAL**.
7. Zmeňte režim napájania do polohy VOZIDLO VYPNUTÉ.

Ovládacie prvky

Táto kapitola obsahuje opis postupu obsluhy rôznych ovládacích prvkov potrebných na riadenie.

Hodiny	164
Zamknutie a odomknutie dverí	
Kľúč.....	165
Nízka intenzita signálu diaľkového ovládača bezklúčového otvárania.....	167
Uzamknutie/odomknutie dverí zvonka... 168	
Uzamknutie/odomknutie dverí zvnútra... 174	
Detská poisťka dverí.....	176
Dvere batožinového priestoru	177
Systém zabezpečenia	
Systém imobilizéra.....	179
Alarm systém.....	180
Uzamknutie najvyššej úrovne *.....	181

Okná	182
Obsluha spínačov okolo volantu	
Tlačidlo POWER.....	186
Osvetlenie.....	189
Ovládač nastavenia svetlometu.....	196
Automatické prepínanie diaľkových svetiel.....	197
Stierače a ostrekovače.....	200
Tlačidlo vyhrievania zadného okna/ vyhrievaných bočných zrkadiel.....	203
Nastavenie volantu.....	204
Zrkadlá	
Spätné zrkadlo.....	205
Elektricky ovládané bočné zrkadlá.....	206

Sedadlá	208
Prvky komfortnej výbavy interiéru	220
Systém klimatizácie	233

* Nie je k dispozícii u všetkých modelov

Nastavenie hodín

» Nastavenie hodín

Môžete nastaviť hodiny a prispôsobiť ich displej.

» **Nastavenie hodín** Str. 260

Hodiny na prístrojovom paneli sa tiež zmenia, keď sa nastaví hodiny na obrazovke audiosystému/informačnej obrazovke.

Kľúč

Toto vozidlo sa dodáva s nasledujúcim kľúčom:

Dialkový ovládač bezkľúčového prístupu



Pomocou týchto kľúčov zapnete alebo vypnete systém napájania a uzamknete alebo odomknete všetky dvere, dvere batožinového priestoru a dvierka otvoru na dopĺňanie paliva.

Zabudovaný kľúč

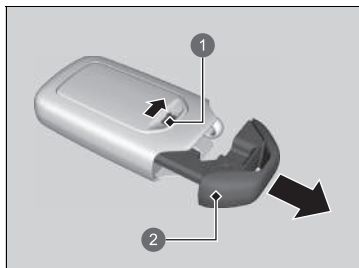

- 1 Tlačidlo uvoľnenia
- 2 Zabudovaný kľúč

Zabudovaný kľúč môžete použiť na uzamknutie/odomknutie dverí, keď sa vybijie batéria diaľkového ovládača bezkľúčového otvárania a elektricky ovládané uzamknutie/odomknutie dverí nebude fungovať.

Ak chcete vybrať zabudovaný kľúč, posuňte tlačidlo uvoľnenia a vytiahnite kľúč. Ak chcete zabudovaný kľúč vložiť späť, zatlačte ho do diaľkového ovládača bezkľúčového otvárania, kým nezacvakne na miesto.

Kľúč

Všetky kľúče majú systém imobilizéra. Systém imobilizéra chráni vozidlo pred ukradnutím.

➤ **Systém imobilizéra** Str. 179

Dodržiavajte pokyny nižšie, aby nedošlo k poškodeniu kľúčov:

- Nenechávajte kľúče vystavené priamemu slnečnému žiareniu alebo na miestach s vysokými teplotami alebo vysokou vlhkosťou.
- Nenechajte kľúče spadnúť ani na ne nekladte ťažké predmety.
- Kľúče uchovávajte tak, aby neprišli do kontaktu s kvapalinami, prachom a pieskom.
- Kľúče nerozoberajte, okrem prípadov, keď vymieňate batériu.

Ak sa obvody v kľúčoch poškodia, systém napájania sa nemusí aktivovať a diaľkový ovládač nemusí fungovať. Ak kľúče nefungujú správne, nechajte ich skontrolovať predajcovi.

■ Štítok s číslom kľúča

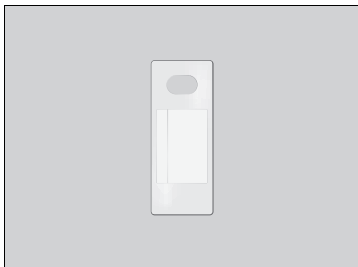

Obsahuje číslo, ktoré budete potrebovať, keď si chcete zakúpiť náhradný kľúč.

▶▶ Štítok s číslom kľúča

Štítok s číslom kľúča si odložte oddelene od kľúča na bezpečnom mieste mimo vozidla.

Ak si chcete kúpiť ďalší kľúč, obráťte sa na predajcu.

Ak stratíte kľúč a nemôžete aktivovať systém napájania, obráťte sa na predajcu.

Nízka intenzita signálu diaľkového ovládača bezklúčového otvárania

Vozidlo vysiela rádiové vlny, pomocou ktorých lokalizuje diaľkový ovládač bezklúčového otvárania na aktiváciu systému napájania, uzamknutie a odomknutie* všetkých dverí, dverí batožinového priestoru a dvierok otvoru na dopĺňanie paliva.

V nasledujúcich prípadoch môže byť potlačená aktivácia systému napájania, zamknutie/ odomknutie* dverí, dverí batožinového priestoru a dvierok otvoru na dopĺňanie paliva, prípadne môže byť ich ovládanie nestabilné:

- Zariadenia v blízkosti vozidla vysielať silné rádiové vlny.
- Diaľkový ovládač bezklúčového otvárania nosíte spolu s telekomunikačnými zariadeniami, prenosnými počítačmi, mobilnými telefónmi alebo bezdrôtovými zariadeniami.
- Diaľkový ovládač bezklúčového otvárania sa dotýka kovového predmetu alebo ho takýto predmet zakrýva.

☒ Nízka intenzita signálu diaľkového ovládača bezklúčového otvárania

Komunikácia medzi diaľkovým ovládačom bezklúčového otvárania a vozidlom vybijá batériu diaľkového ovládača bezklúčového otvárania.

Životnosť batérie je približne dva roky, ale závisí od intenzity používania.

Batéria sa vybijá vždy, keď diaľkový ovládač bezklúčového otvárania prijíma silné rádiové vlny. Neumiestňujte ho do blízkosti elektrických zariadení, ako napríklad televízorov alebo osobných počítačov.

Spotrebu batérie môžete znížiť vypnutím príjmu rádiových vln. Keď naraz podržíte tlačidlá zamknutia a odomknutia približne na tri minúty, indikátor LED dvakrát zabliká a príjem rádiových vln sa vypne.

Ak na diaľkovom ovládači bezklúčového otvárania jedenkrát stlačíte ľubovoľné tlačidlo, znova začne prijímať rádiové vlny.

* Nie je k dispozícii u všetkých modelov

Uzamknutie/odomknutie dverí zvonka

■ Používanie systému bezklúčového otvárania *

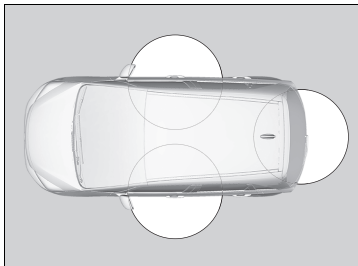

Keď máte pri sebe diaľkový ovládač bezklúčového otvárania, môžete uzamknúť/odomknúť dvere, dvierka otvoru na dopĺňanie paliva a dvere batožinového priestoru. Dvere a dvere batožinového priestoru môžete uzamknúť/odomknúť zo vzdialenosti približne 80 cm od vonkajšej rukoväte dverí alebo vonkajšej rukoväte dverí batožinového priestoru.

►► Uzamknutie/odomknutie dverí zvonka

Ak je spínač interiérového svetla v polohe aktivácie dverí, interiérové svetlá sa rozsvietia, keď odomknete dvere a dvere batožinového priestoru.

Žiadne dvere otvorené: Svetlá pomaly zhasnú po 30 sekundách. Opätovné zamknutie dverí a dverí batožinového priestoru: Svetlo okamžite zhasne.

► **Interiérové svetlá** Str. 220

►► Používanie systému bezklúčového otvárania *

Ak neotvoríte dvere ani dvere batožinového priestoru do 30 sekúnd od odomknutia vozidla systémom bezklúčového otvárania, všetky dvere a dvere batožinového priestoru sa automaticky znova zamknú.

Dvere môžete odomknúť alebo zamknúť pomocou systému bezklúčového otvárania len v režime napájania VOZIDLO VYPNUTÉ.

Systém bezklúčového prístupu nezamkne vozidlo, keď sú dvere alebo dvere batožinového priestoru otvorené.

■ Uzamknutie dverí a dverí batožinového priestoru

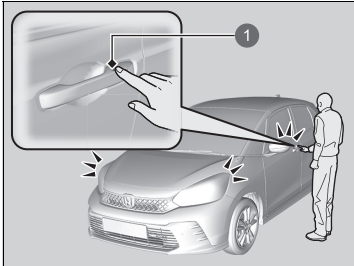

1 Snímač uzamknutia dverí

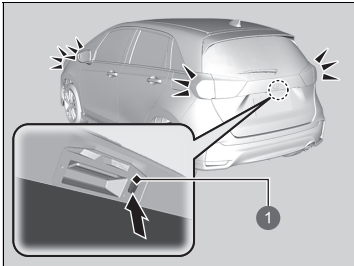

1 Tlačidlo uzamknutia

Dotknite sa snímača uzamknutia dverí na predných dverách alebo stlačte tlačidlo uzamknutia dverí batožinového priestoru.

- Niektoré exteriérové svetlá trikrát zablikajú, všetky dvere a dvere batožinového priestoru sa uzamknú a aktivuje sa systém zabezpečenia.

► Používanie systému bezklúčového otvárania *

- Po opustení vozidla nenechávajte diaľkový ovládač bezklúčového otvárania vo vozidle. Zoberte ho so sebou.
- Dvere a dvere batožinového priestoru môžete uzamknúť/odomknúť aj vtedy, ak diaľkový ovládač bezklúčového otvárania nemáte pri sebe – stačí, aby sa v dosahu nachádzala iná osoba s diaľkovým ovládačom.
- Ak sa diaľkový ovládač bezklúčového otvárania nachádza v dosahu, dvere sa môžu odomknúť, ak sa na rukoväti dverí nachádza voda v dôsledku silného dažďa alebo umývania v automývačke.
- Ak rukou v rukavici uchopíte rukoväť predných dverí alebo sa dotknete snímača uzamknutia dverí, snímač dverí môže reagovať pomaly alebo nemusí vôbec odomknúť dvere.
- Po zamknutí dverí máte čas 2 sekundy, v priebehu ktorých môžete potiahnutím rukoväti dverí overiť, či sú dvere zamknuté. Ak chcete odomknúť dvere ihneď po ich zamknutí, počkajte minimálne 2 sekundy pred uchopením rukoväti, inak sa dvere neodomknú.
- Dvere sa nemusia otvoriť, ak rukoväť potiahnete okamžite po uchopení. Znova uchopte rukoväť a pred potiahnutím skontrolujte, či sú dvere odomknuté.
- Aj keď sa nachádzate vo vzdialenosti do 80 cm (32 palcov), nemusí sa vám podariť uzamknúť/odomknúť dvere a dvere batožinového priestoru pomocou diaľkového ovládača bezklúčového otvárania, ak sa nachádza nad alebo pod vonkajšou kľučkou.
- Systém bezklúčového otvárania nemusí fungovať, ak sa nachádza príliš blízko dverí, skla dverí alebo dverí batožinového priestoru.

* Nie je k dispozícii u všetkých modelov

■ Odomknutie dverí a dverí batožinového priestoru

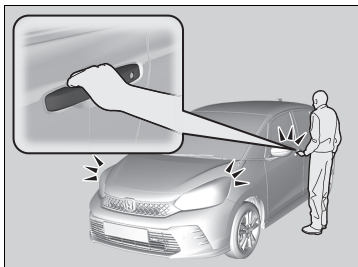

Uchopte rukoväť dverí vpredu:

- ▶ Odomknú sa všetky dvere, dvere batožinového priestoru a dvierka otvoru na dopĺňanie paliva.
- ▶ Niektoré exteriérové svetlá jeden raz zablikajú.

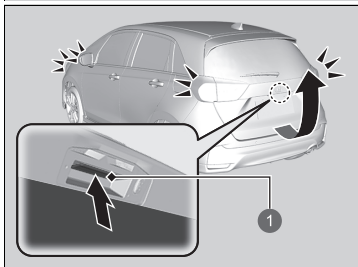

Stlačte a potiahnite vonkajšiu kľučku:

- ▶ Dvere batožinového priestoru a všetky ostatné dvere sa odomknú.
- ▶ Niektoré exteriérové svetlá jeden raz zablikajú.

➤ **Otváranie/zatváranie dverí batožinového priestoru** Str. 178

1 Vonkajšia rukoväť

Používanie diaľkového ovládača

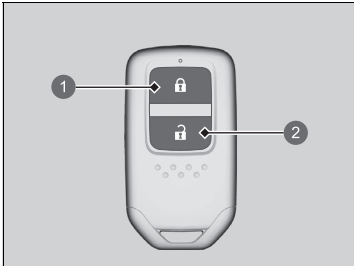

- 1 Tlačidlo uzamknutia
- 2 Tlačidlo odomknutia

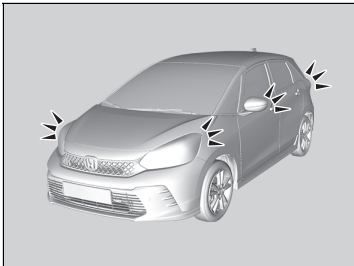

Uzamknutie dverí a dverí batožinového priestoru

Stlačte tlačidlo uzamknutia.

- Niektoré exteriérové svetlá trikrát zablikajú, všetky dvere, dvere batožinového priestoru a dvierka otvoru na dopĺňanie paliva sa uzamknú a aktivuje sa systém zabezpečenia.

Odomknutie dverí a dverí batožinového priestoru

Stlačte tlačidlo odomknutia.

- Niektoré exteriérové svetlá raz bliknú a všetky dvere, dvere batožinového priestoru a dvierka otvoru na dopĺňanie paliva sa odomknú.

►► Používanie diaľkového ovládača

Ak neotvoríte dvere alebo dvere batožinového priestoru do 30 sekúnd od odomknutia vozidla diaľkovým ovládačom, všetky dvere a dvere batožinového priestoru sa automaticky znova zamknú. Nastavenie intervalu opätovného uzamknutia možno zmeniť.

► **Ako prispôsobiť nastavenia vozidla** Str. 305

Dvere môžete odomknúť alebo zamknúť pomocou diaľkového ovládača len v režime napájania VOZIDLO VYPNUTÉ.

Typ vozidla s pravostranným riadením

Keď sa diaľkový ovládač bezklúčového otvárania nachádza vo vozidle, nemožno zamknúť žiadne dvere zvonka a zaznie zvuková signalizácia. Ak chcete zamknúť niektoré dvere, keď sa diaľkový ovládač bezklúčového otvárania nachádza vo vozidle, štyrikrát vykonajte ľubovoľný z nasledujúcich postupov:

- Stlačte tlačidlo uzamknutia na diaľkovom ovládači bezklúčového otvárania.
- Otočte kľúčom v zámku do polohy uzamknutia.

Modely so systémom bezklúčového otvárania s typom vozidla s pravostranným riadením

- Dotknite sa snímača uzamknutia dverí na predných dverách alebo stlačte tlačidlo uzamknutia dverí batožinového priestoru.

Diaľkový ovládač používa signály s malým výkonom, preto sa môže prevádzkový dosah líšiť v závislosti od okolia.

Diaľkový ovládač nezamkne vozidlo, keď sú dvere alebo dvere batožinového priestoru otvorené.

■ Uzamknutie/odomknutie dverí pomocou kľúča

Ak tlačidlo uzamknutia alebo odomknutia diaľkového ovládača bezkľúčového otvárania nefunguje, použite kľúč.

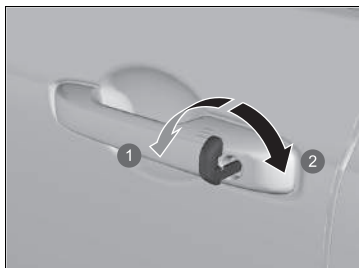

- ① Uzamknutie
- ② Odomknutie

Vložte kľúč na doraz a otočte ním.

» Používanie diaľkového ovládača

Ak sa rôzne mení dosah diaľkového ovládača, pravdepodobne je slabá batéria.
Ak sa pri stlačení tlačidla nezsvieti dióda LED, batéria je vybitá.

➤ **Výmena batérie diaľkového ovládania** Str. 554

» Uzamknutie/odomknutie dverí pomocou kľúča

Keď uzamknete/odomknete dvere vodiča pomocou kľúča, zároveň sa uzamknú/odomknú aj všetky ostatné dvere.

Ak odomknete dvere pomocou zabudovaného kľúča pri aktivovanom systéme zabezpečenia, alarm sa vypne.

■ Uzamknutie dverí bez kľúča

Ak kľúč nemáte pri sebe alebo z nejakého dôvodu nemôžete dvere uzamknúť pomocou kľúča, môžete dvere uzamknúť bez kľúča.

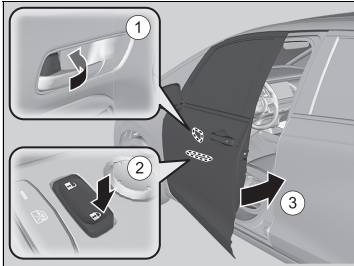

■ Zamknutie dverí vodiča

Zatlačte poistný jazýček dopredu ① alebo stlačte hlavný spínač uzamknutia dverí v smere uzamknutia ② a potom potiahnite a podržte vonkajšiu rukoväť dverí ③. Zatvorte dvere a potom uvoľnite rukoväť.

■ Zamknutie dverí spolujazdca

Potiahnite poistný jazýček smerom dopredu a zatvorte dvere.

■ Systém ochrany pred vymknutím

Dvere ani dvere batožinového priestoru nemožno uzamknúť, ak sa diaľkový ovládač bezkľúčového otvárania nachádza vo vozidle.

► Zamknutie dverí bez kľúča

Keď uzamknete dvere vodiča, uzamknú sa aj všetky ostatné dvere a dvere batožinového priestoru.

Pred uzamknutím dverí sa uistite, že kľúč nie je vo vozidle.

Uzamknutie/odomknutie dverí zvnútra

■ Použitie poistného jazýčka

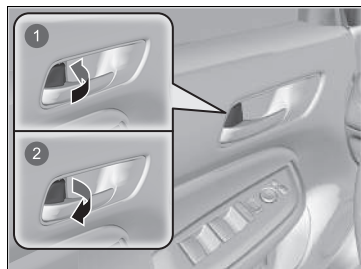

- 1 Uzamknutie
- 2 Odomknutie

■ Uzamknutie dverí

Potlačte poistný jazýček dopredu.

■ Odomknutie dverí

Potiahnite poistný jazýček dozadu.

►► Použitie poistného jazýčka

Ak uzamknete/odomknete dvere pomocou poistného jazýčka na dverách vodiča, uzamknú/odomknú sa aj všetky ostatné dvere a dvere batožinového priestoru.

■ Odomknutie pomocou vnútornej rukoväti predných dverí

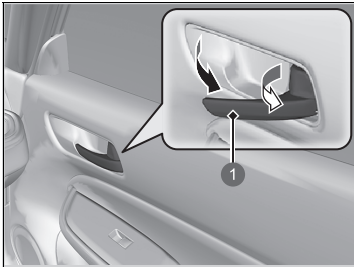

1 Vnútorná rukoväť

Potiahnite vnútornú rukoväť predných dverí.

- Dvere sa jediným pohybom odomknú aj otvoria.

■ Používanie hlavného spínača uzamknutia dverí

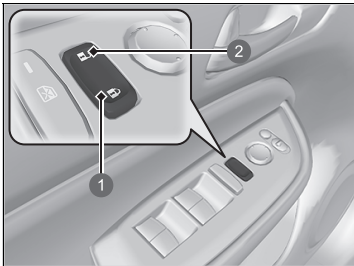

- 1 Uzamknutie
- 2 Odomknutie

Stlačením hlavného spínača uzamknutia dverí podľa obrázka uzamknete alebo odomknete všetky dvere a dvere batožinového priestoru.

▣ Odomknutie pomocou vnútornej rukoväti predných dverí

Vnútorne rukoväti predných dverí sú navrhnuté tak, aby umožňovali cestujúcim na predných sedadlách otvoriť dvere jediným pohybom. Táto funkcia sa však neaktivuje, ak cestujúci na predných sedadlách potiahnu vnútornú rukoväť predných dverí, keď je vozidlo v pohybe.

Deti by vždy mali cestovať na zadných sedadlách, kde sú dvere vybavené detskou poistkou.

► **Detská poistka dverí** Str. 176

▣ Používanie hlavného spínača uzamknutia dverí

Keď uzamknete/odmoknete dvere vodiča pomocou hlavného spínača uzamknutia dverí, všetky ostatné dvere a dvere batožinového priestoru sa tiež uzamknú/odomknú.

Detská poistka dverí

Detská poistka dverí zabraňuje otvoreniu dverí zvnútra bez ohľadu na polohu poistného jazýčka.

►► Detská poistka dverí

Ak chcete otvoriť dvere zvnútra, keď je zapnutá detská poistka dverí, presuňte poistný jazýček do polohy odomknutia, spustíte zadné okno, vložte ruku do otvoreného okna a potiahnite vonkajšiu rukoväť dverí.

■ Nastavenie detskej poistky dverí

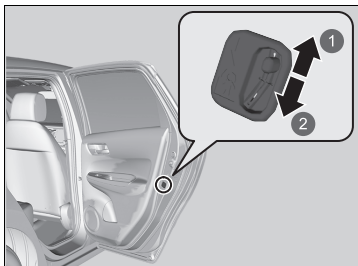

Posuňte páčku v zadných dverách do polohy zamknutia a zatvorte dvere.

■ Pri otváraní dverí

Dvere otvorte pomocou vonkajšej rukoväti dverí.

- 1 Odomyknutie
- 2 Uzamyknutie

Bezpečnostné opatrenia pri otváraní/zatváraní dverí batožinového priestoru

Pred otváraním a zatváraním dverí batožinového priestoru vždy skontrolujte, či sa v ich dráhe nenachádzajú osoby alebo predmety.

- Úplne otvorte dvere batožinového priestoru.
 - ▶ Ak dvere batožinového priestoru neotvoríte úplne, mohli by sa zavrieť vlastnou váhou.
- Vo veternom počasí postupujte opatrne. Vietor by mohol zatvoriť dvere batožinového priestoru.

Vždy jazdite so zatvorenými dverami batožinového priestoru z nasledujúcich dôvodov:

- ▶ Vyhnete sa možnému poškodeniu vozidla.
- ▶ Zabránite výfukovým plynom preniknúť do vozidla.
 - **Plynný oxid uhoľnatý** Str. 102

Bezpečnostné opatrenia pri otváraní/zatváraní dverí batožinového priestoru

VÝSTRAHA

Osoby stojace v ceste otváraných alebo zatváraných dverí batožinového priestoru môžu byť vážne zranené.

Pred otvorením alebo zatvorením dverí batožinového priestoru sa uistite, že sa v ich priestore nenachádzajú žiadne osoby.

Dávajte si pozor, aby ste si neudreli hlavu o dvere batožinového priestoru alebo aby ste si pri ich zatváraní neprivreli ruky medzi dvere batožinového priestoru a batožinový priestor.

Keď je motor naštartovaný a v režime voľnobehu, nestojte pri ukladaní alebo vyberaní batožiny z alebo do batožinového priestoru pred výfukom. Mohli by ste sa popáliť.

Nikdy nedovoľte osobám cestovať v batožinovom priestore. Mohli by sa zraniť pri prudkom brzdení, zrýchlení alebo v prípade zrážky.

Otváranie/zatváranie dverí batožinového priestoru

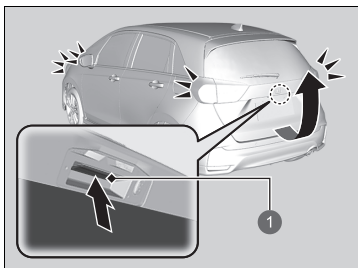

1 Vonkajšia rukoväť

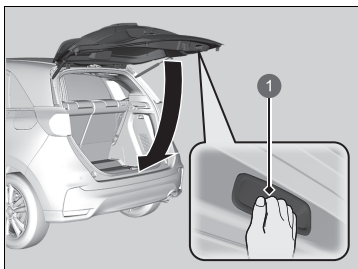

1 Vnútrná rukoväť

Keď odomknete všetky dvere, odomknú sa aj dvere batožinového priestoru. Stlačte vonkajšiu kľučku dverí batožinového priestoru a zdvihnutím otvorte dvere batožinového priestoru.

Modely so systémom bezkľúčového otvárania

Ak diaľkový ovládač bezkľúčového otvárania nosíte so sebou, dvere batožinového priestoru pred otvorením nemusíte odomykať.

Ak chcete zatvoriť dvere batožinového priestoru, uchopte vnútornú rukoväť, potiahnite dvere batožinového priestoru nadol a potlačením zvonku ich zatvorte.

►► Otváranie/zatváranie dverí batožinového priestoru

- Po opustení vozidla nenechávajte diaľkový ovládač bezkľúčového otvárania vo vozidle. Zoberte ho so sebou.
- **Modely so systémom bezkľúčového otvárania**
- Dvere batožinového priestoru môžete odomknúť aj vtedy, ak diaľkový ovládač bezkľúčového otvárania nemáte pri sebe, ak sa iná osoba s diaľkovým ovládačom nachádza v dosahu.

System imobilizéra

Tento systém zabraňuje aktivácii systému napájania vozidla s kľúčom, ktorý nebol vopred zaregistrovaný.

Dbajte na nasledujúce pokyny pri stlačení tlačidla **POWER**:

- Nenechávajte v blízkosti tlačidla **POWER** predmety, ktoré vysielajú silné rádiové vlny.
- Uistite sa, že kľúč nie je prikrytý alebo sa nedotýka kovového predmetu.
- Nenechávajte v blízkosti tlačidla **POWER** kľúč z iného systému imobilizéra.

Neumiestňujte kľúč do blízkosti magnetických predmetov. Elektronické zariadenia, napríklad televízory a audiosystémy, emitujú silné magnetické polia. Zmagnetizovať sa môže dokonca aj kľúčienka

System imobilizéra

POZNÁMKA

Ak necháte kľúč vo vozidle, môže dôjsť ku krádeži alebo k náhodnému pohybu vozidla.

Keď nechávate vozidlo bez dozoru, vezmite si kľúč so sebou.

Nepokúšajte sa systém zmeniť alebo k nemu pridať iné zariadenia.

Môžete tým poškodiť systém a vozidlo nebude schopné prevádzky.

Ak systém opakovane nerozpozná kód vášho kľúča, obráťte sa na predajcu. Ak ste stratili kľúč a nemôžete naštartovať vozidlo, obráťte sa na predajcu.

Typ vozidla s pravostranným riadením

Pred prvým nastavením režimu napájania do polohy ZAPNUTÉ po odpojení 12-voltového akumulátora stlačte a podržte brzdový pedál.

Alarm systém

Systém bezpečnostného alarmu sa aktivuje, ak sa dvere batožinového priestoru, kapota alebo dvere otvoria násilím. Alarm sa neaktivuje, ak sa batožinový priestor alebo dvere otvoria pomocou diaľkového ovládača alebo systému bezklúčového otvárania*.

■ Keď sa aktivuje alarm systém

Klaksón bude prerušovanie trúbiť a niektoré exteriérové svetlá zablikajú.

■ Deaktivácia alarm systému

Odomknite vozidlo pomocou diaľkového ovládača alebo systémom bezklúčového otvárania* alebo nastavte režim napájania na možnosť ZAPNUTÉ. Systém sa deaktivuje spolu s klaksónom a blikajúcimi svetlami.

■ Nastavenie alarm systému

Alarm systém sa nastavuje automaticky pri splnení nasledujúcich podmienok:

- Vozidlo je v režime napájania VOZIDLO VYPNUTÉ.
- Kapota je zatvorená.
- Všetky dvere a dvere batožinového priestoru sú uzamknuté zvonka pomocou kľúča, diaľkového ovládača alebo systému bezklúčového otvárania*.

■ Keď sa nastaví alarm systém

Indikátor alarm systému na prístrojovom paneli bliká a interval blikania sa zmení asi po 15 sekundách.

■ Zrušenie alarm systému

Alarm systém sa zruší, keď vozidlo odomknete pomocou diaľkového ovládača, systému bezklúčového otvárania* alebo keď nastavíte režim napájania do polohy ZAPNUTÉ. Zároveň sa vypne aj indikátor alarm systému.

► Alarm systém

Nepokúšajte sa systém zmeniť alebo k nemu pridať iné zariadenia.

Môžete tým poškodiť systém a vozidlo nebude schopné prevádzky.

Alarm systém bude aktivovaný približne 5 minút pred deaktiváciou systému zabezpečenia.

Systém prejde desiatimi 30-sekundovými cyklami, počas ktorých bude znieť klaksón a bude blikáť výstražný indikátor.

V závislosti od okolností môže systém zabezpečenia ostať aktívny ďalších 5 minút.

Ne nastavujte alarm systém, keď sa vo vozidle nachádzajú osoby alebo je otvorené okno. Systém sa môže náhodne aktivovať, keď:

- Odomknete dvere pomocou poistného jazyčka.
- Otvoríte kapotu pomocou rukoväti uvoľnenia kapoty.

Ak sa po nastavení alarmu vybije 12-voltový akumulátor, môže po opätovnom nabití alebo výmene 12-voltového akumulátora dôjsť k spusteniu alarmu zabezpečenia.

V takomto prípade deaktivujte alarm systém odomknutím dverí pomocou diaľkového ovládača alebo systému bezklúčového otvárania*.

Ak odomknete dvere pomocou zabudovaného kľúča pri aktivovanom systéme zabezpečenia, alarm sa vypne.

Uzamknutie najvyššej úrovne *

Funkcia uzamknutia najvyššej úrovne deaktivuje poistné jazýčky na všetkých dverách.

■ Aktivácia funkcie uzamknutia najvyššej úrovne

- Otočte kľúč v zámke dverí vodiča smerom k prednej strane vozidla dvakrát počas piatich sekúnd.
- Do piatich sekúnd dvakrát stlačte tlačidlo uzamknutia na diaľkovom ovládači.

Modely so systémom bezkľúčového otvárania

- Dvakrát počas piatich sekúnd sa dotknite snímača uzamknutia dverí na rukoväti dverí alebo stlačte tlačidlo uzamknutia na dverách batožinového priestoru.

■ Zrušenie funkcie uzamknutia najvyššej úrovne

Odomknite dvere vodiča pomocou diaľkového ovládača alebo systému bezkľúčového otvárania*.

Uzamknutie najvyššej úrovne *

⚠ VÝSTRAHA

Keď je nastavené uzamknutie najvyššej úrovne, vo vozidle sa nesmú nachádzať žiadne osoby. Osoby uzamknuté vo vozidle by mohli vážne ochorieť alebo zomrieť následkom zvýšenia teploty, ak sa vozidlo nachádza na slnku.

Pred nastavením uzamknutia najvyššej úrovne skontrolujte, či sa vo vozidle nenachádzajú žiadne osoby.

Ak odomknete dvere pomocou zabudovaného kľúča pri aktivovanom systéme zabezpečenia, alarm sa vypne.

* Nie je k dispozícii u všetkých modelov

Otváranie/zatváranie elektricky ovládaných okien

Elektricky ovládané okná môžete otvoriť a zatvoriť pomocou spínačov na dverách, keď je režim napájania v polohe ZAPNUTÉ.

Spínače na strane vodiča môžete použiť na otvorenie a zatvorenie všetkých okien. Ak chcete otvárať a zatvárať okná aj z iných miest, ako je miesto vodiča, tlačidlo uzamknutia elektricky ovládaného okna na strane vodiča musí byť vypnuté.

Keď je tlačidlo uzamknutia elektricky ovládaných okien zatlačené, rozsvieti sa indikátor a môžete obsluhovať len okno vodiča. Tlačidlo uzamknutia elektricky ovládaných okien použijete, keď sa vo vozidle nachádzajú deti.

» Otváranie/zatváranie elektricky ovládaných okien

VÝSTRAHA

Privretie rúk alebo prstov elektricky ovládanými oknami môže spôsobiť vážne poranenie.

Pred zatvorením sa uistite, že spolujazdci sú mimo priestoru okien.

VÝSTRAHA: Vždy, keď opúšťate vozidlo, zoberte si so sebou kľúč zapalovania bez ohľadu na to, či ho ponechávate prázdne alebo v ňom zostávajú ďalšie osoby.

Funkcia automatického otvorenia/zatvorenia všetkých okien

Elektricky ovládané okná možno používať maximálne 10 minút po zmene režimu napájania do polohy VOZIDLO VYPNUTÉ.

Zatvorenie dverí vodiča zruší túto funkciu.

Automatické otočenie chodu

Ak elektrické ovládané okno zistí odpor pri automatickom zatváraní, prestane sa zatvárať a otočí chod opačným smerom.

Ak budete nepretržite ťahať spínač nahor, funkcia automatickej zmeny smeru pohybu okna na strane vodiča sa vypne.

Snímač funkcie automatického otočenia chodu sa vypne, keď je okno už takmer zatvorené, aby sa zaistilo jeho úplné zatvorenie.

■ Otváranie/zatváranie okien s funkciou automatického otvárania/zatvárania

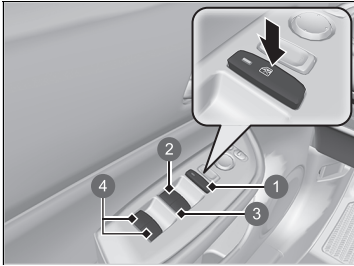

- 1 Tlačidlo uzamknutia elektricky ovládaných okien
- 2 Spínač okna vodiča
- 3 Spínač okna na strane spolujazdca vpredu*
- 4 Spínač okien na strane spolujazdca vzadu*

■ Manuálna obsluha

Otvorenie: Zatlačte spínač nadol a podržte ho, kým nedosiahnete požadovanú polohu.

Zatvorenie: Potiahnite spínač nahor a podržte ho, kým nedosiahnete požadovanú polohu.

■ Automatická prevádzka

Otvorenie: Silne zatlačte spínač nadol.

Zatvorenie: Silne potiahnite spínač nahor.

Okno sa úplne otvorí alebo zatvorí. Ak chcete okno kedykoľvek zastaviť, krátko zatlačte alebo potiahnite spínač.

* Nie je k dispozícii u všetkých modelov

■ Otváranie/zatváranie okien bez funkcie automatického otvárania/zatvárania *

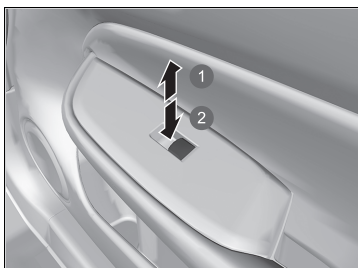

Otvorenie: Zatlačte spínač nadol.

Zatvorenie: Potiahnite spínač nahor.

Uvoľnite spínač, keď okno dosiahne požadovanú polohu.

- 1 Zatvorenie
- 2 Otvorenie

■ Otvorenie/zatvorenie okien pomocou diaľkového ovládača *

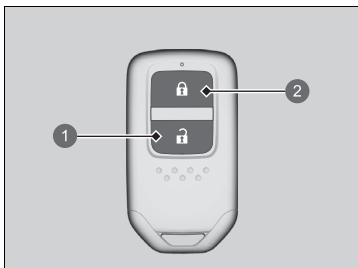

Otvorenie: Stlačte tlačidlo odomknutia a potom ho v priebehu 10 sekúnd stlačte znova a podržte ho.

Zatvorenie: Stlačte tlačidlo uzamknutia a potom ho v priebehu 10 sekúnd stlačte znova a podržte ho.

Ak sa pohyb okien zastaví v polovici, tento postup zopakujte.

- 1 Tlačidlo odomknutia
- 2 Tlačidlo uzamknutia

■ Zatváranie okien pomocou kľúča *

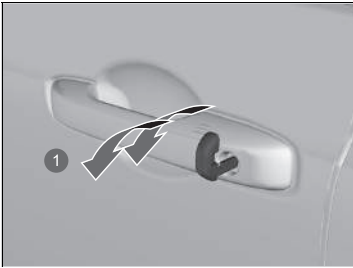

1 Zatvorenie

Zatvorenie: Zamknite dvere vodiča kľúčom. Do 10 sekúnd od vrátenia kľúča do stredovej polohy ním otočte v smere zamknutia a podržte ho v tejto polohe.

Uvoľnením kľúča zastavíte okná v požadovanej polohe. Ak chcete vykonať ďalšie úpravy, zopakujte tento postup.

* Nie je k dispozícii u všetkých modelov

Tlačidlo POWER

Zmena režimu napájania

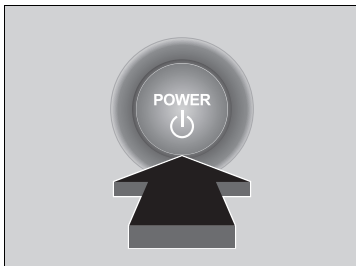

Ak máte pri sebe diaľkový ovládač bezkľúčového otvárania a stlačíte tlačidlo **POWER** bez stlačeného brzdového pedála, režim napájania sa zmení v nasledujúcom poradí: VOZIDLO VYPNUTÉ→PRÍSLUŠENSTVO→ZAPNUTÉ→VOZIDLO VYPNUTÉ.

VOZIDLO VYPNUTÉ:

Napájanie vozidla je VYPNUTÉ.

PRÍSLUŠENSTVO:

Je možné používať audiosystém a určité ďalšie príslušenstvo.

ZAPNUTÉ:

Je možné používať všetko príslušenstvo.

» Tlačidlo POWER

Ak je diaľkový ovládač bezkľúčového otvárania v úložnom priechodku alebo na inom mieste, kde môže dôjsť k prerušeniu jeho signálu, režim napájania sa nemusí zmeniť.

Keď je režim napájania nastavený na možnosť ZAPNUTÉ a stlačíte tlačidlo **POWER**, keď je prevodovka v inej polohe než **[P]**, režim napájania sa zmení na PRÍSLUŠENSTVO.

■ Automatické vypnutie

Ak necháte vozidlo 30 až 60 minút s prevodovkou v polohe **P** a v režime napájania PRÍSLUŠENSTVO, vozidlo automaticky prejde do režimu podobnému režimu VOZIDLO VYPNUTÉ (UZAMKNUTIE), aby nedošlo k vybitiu 12-voltového akumulátora.

Keď je vozidlo vo tomto režime: Volant sa neuzamkne. Dvere nie je možné uzamknúť ani odomknúť pomocou diaľkového ovládača alebo systému bezkľúčového otvárania*. Dvojitém stlačením tlačidla **POWER** prepnete vozidlo do režimu VOZIDLO VYPNUTÉ (UZAMKNUTIE).

■ Pripomenutie režimu napájania

Ak otvoríte dvere vodiča, kým je vozidlo v režime napájania PRÍSLUŠENSTVO, zaznie výstražná zvuková signalizácia.

■ Pripomenutie diaľkového ovládača bezklúčového otvárania

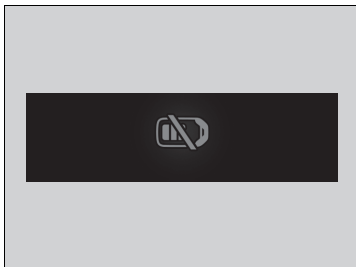

Keď je režim napájania nastavený na niektorý z iných režimov ako VYPNUTÉ a keď vyberiete diaľkový ovládač bezklúčového otvárania z vozidla a zatvoríte dvere, zaznie alarm. Ak alarm naďalej znie, umiestnite diaľkové ovládanie bezklúčového otvárania na iné miesto.

■ Keď je režim napájania v polohe PRÍSLUŠENSTVO

Alarm znie z vonkajšej strany vozidla.

■ Keď je vozidlo v režime napájania ZAPNUTÉ

Alarm znie tak z vonkajšej ako aj z vnútornej strany vozidla. Okrem toho sa na prístrojovej doske zobrazí výstražný indikátor.

►► Pripomenutie diaľkového ovládača bezklúčového otvárania

Keď sa diaľkový ovládač bezklúčového otvárania nachádza v prevádzkovom dosahu systému a zatvorí sa dvere vodiča, výstražná funkcia sa zruší.

Ak vyberiete z vozidla diaľkový ovládač bezklúčového otvárania po zapnutí systému napájania, nebude možné zmeniť režim tlačidla **POWER** ani znovu zapnúť systém napájania. Keď použijete tlačidlo **POWER**, vždy sa uistíte, že sa diaľkový ovládač nachádza vo vozidle.

Ak diaľkový ovládač bezklúčového otvárania vyložíte z vozidla cez okno, výstražná zvuková signalizácia sa neaktivuje.

Diaľkový ovládač bezklúčového otvárania neodkladajte na prístrojovú dosku ani do odkladacej schránky v palubnej doske. V opačnom prípade sa môže aktivovať výstražná zvuková signalizácia. V prípade niektorých iných podmienok, ktoré môžu zabrániť vozidlu lokalizovať diaľkový ovládač, sa môže aktivovať výstražná zvuková signalizácia aj vtedy, keď sa diaľkový ovládač nachádza v prevádzkovom dosahu systému.

Osvetlenie

■ Svetlomet/obrysové svetlá

Svetlá sa automaticky rozsvietia v závislosti od okolitého jas. Je možné ich zapnúť a vypnúť aj manuálne.

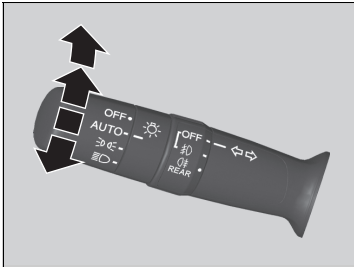

Exteriérové svetlá sa automaticky rozsvietia, keď je spínač svetla nastavený na možnosť **AUTO** a režim napájania je nastavený na ZAPNUTÉ.

■ Manuálna obsluha

Svetlomety/pozičné svetlá:

Otočte spínač svetiel do polohy .

Pozičné svetlá:

Otočte spínač svetiel do polohy .

Svetlomet/pozičné svetlá:

Prepnite spínač svetla do polohy **OFF** a uvoľnite ho, keď je nastavený prevod **[P]** a je aplikovaná parkovacia brzda.

► Svetlá sa znova automaticky zapnú, keď:

- Spínač svetla sa znova prepne do polohy **OFF** a uvoľní.
- Radenie sa preradí mimo polohy **[P]** a uvoľní sa parkovacia brzda.

► Osvetlenie



Keď sú svetlá zapnuté, indikátor zapnutých svetiel bude svietiť na prístrojovom paneli.

► **Indikátor zapnutého svetla** Str. 118

Svetlomety sú vhodné pre modely s pravostranným aj ľavostranným riadením bez potreby úpravy alebo maskovania a sú v súlade s Doverským nariadením OSN č. 48.

► Svetlomet/obrysové svetlá

Keď sú zapnuté pozičné svetlá, zapne sa aj predné a zadné osvetlenie evidenčného čísla.

Keď je spínač svetla otočený do polohy  alebo  a napájanie je VYPNUTÉ, pri otvorení dverí vodiča sa ozve zvuková signalizácia.

Keď je spínač svetla nastavený na **AUTO** a úroveň okolitého osvetlenia je nízka, svetlomety a pozičné svetlá sa zapnú pri odomknutí dverí. Vypnú sa po uzamknutí dverí.

Nenechávajte svetlá zapnuté, keď je systém napájania vypnutý, pretože sa môže vybiť 12-voltový akumulátor.

■ Dialkové svetlá

Keď je zapnutý svetlomet, potlačte páčku smerom dopredu. Potiahnutím páčky dozadu znova prepnete na stretávacie svetlá.

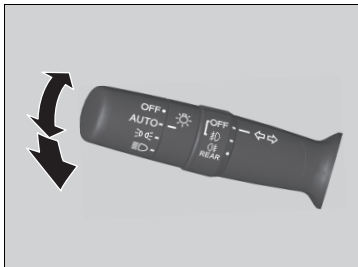

■ Blikanie diaľkovými svetlami

Potiahnutím páčky dozadu zapnete diaľkové svetlá.

- Uvoľnením páčky znova prepnete na stretávacie svetlá.

►► Svetlomet/obrysové svetlá

Snímač svetiel sa nachádza na mieste zobrazenom nižšie. Nezakrývajte snímač svetiel.

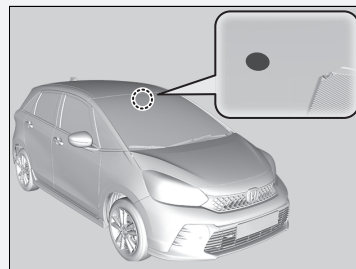

Smerové signály

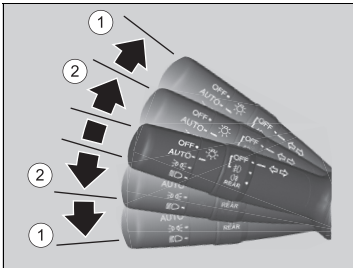

Smerové signály môžete použiť vtedy, keď je režim napájania v polohe ZAPNUTÉ.

■ ①: Smerový signál

Zatlačte páčku nahor alebo nadol podľa smeru, v ktorom chcete odbočiť, a smerový signál začne blikať.

■ ②: Krátky smerový signál

Ak páku zľahka zatlačíte nahor alebo nadol a pustíte, smerový signál trikrát zabliká.

- Ak počas blikania jemne zatlačte páčku v opačnom smere, blikanie sa zastaví.

►► Smerové signály

Ak bliká externý smerový signál, na prístrojovom paneli bude blikať indikátor smerového signálu.

► **Indikátory** Str. 106

■ Integrácia svetlometov so stieračmi

Svetlomety sa automaticky rozsvietia, keď sa stierače použijú niekoľkokrát v priebehu určitého počtu intervalov so spínačom svetlometov v polohe **AUTO**. Svetlomety automaticky zhasnú niekoľko minút po zastavení stieračov.

☞ Integrácia svetlometov so stieračmi

Táto funkcia sa aktivuje, keď sa svetlomety vypnú v polohe **AUTO**. Jas prístrojového panela sa po rozsvietení svetlometov nezmení.

Pri nízkej úrovni okolitého osvetlenia zapne funkcia automatického ovládania svetiel svetlomety bez ohľadu na počet pohybov stieračov.

Funkciu integrácie svetlometov so stieračmi môžete zapnúť alebo vypnúť.

➔ **Ako prispôsobiť nastavenia vozidla** Str. 305

■ Funkcia automatického vypnutia svetiel

Keď nastavíte režim napájania na možnosť VOZIDLO VYPNUTÉ, zoberiete diaľkové ovládanie so sebou a zatvoríte dvere vodiča, o 15 sekúnd sa vypnú svetlomety, všetky ostatné vonkajšie svetlá a osvetlenie prístrojového panela.

Keď sa však tento spínač nachádza v polohe , pozíčné svetlá ostanú zapnuté.

Ak nastavíte režim napájania do polohy VOZIDLO VYPNUTÉ a spínač svetlometov je zapnutý, ale neotvoríte dvere, svetlá sa vypnú po 10 minútach (po 3 minútach, ak je spínač v polohe **AUTO**).

Svetlá sa znova zapnú, keď odomknete alebo otvoríte dvere vodiča. Ak odomknete dvere, ale neotvoríte ich do 15 sekúnd, svetlá sa vypnú. Ak otvoríte dvere vodiča, zaznie zvukový signál, ktorý vám pripomenie, že svetlá sú zapnuté.

☞ Funkcia automatického vypnutia svetiel

Nastavenie časovača automatického vypnutia svetlometov môžete zmeniť.

➔ **Ako prispôsobiť nastavenia vozidla** Str. 305

Hmlové svetlá

Hmlové svetlá môžete použiť vtedy, keď je režim napájania v polohe ZAPNUTÉ.

■ Predné hmlové svetlá*

Tieto svetlá môžete použiť, keď sú zapnuté pozičné svetlá alebo svetlomety.

■ Zadné hmlové svetlo

Možno ho použiť, keď sú zapnuté svetlomety alebo predné hmlové svetlá.

■ Spínač predných a zadných hmlových svetiel*

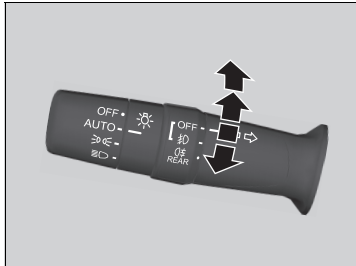

Zapnutie predných hmlových svetiel:

Otočte spínač nahor z polohy **OFF** do polohy . Rozsvieti sa indikátor .

Zapnutie predných a zadných hmlových svetiel:

Otočte spínač o jednu polohu vyššie od polohy . Rozsvietia sa indikátory a .

Zapnutie zadného hmlového svetla:

Otočte spínač z polohy smerom nahor a potom ho otočte o jednu polohu nadol z polohy . Indikátor bude naďalej svietiť. Ak chcete vypnúť zadné hmlové svetlo, otočte spínač svetlometrov do polohy **OFF**.

* Nie je k dispozícii u všetkých modelov

■ Spínač zadného hmlového svetla*



Zapnutie zadného hmlového svetla:

Otočte spínač do polohy . Rozsvieti sa indikátor .

■ Denné prevádzkové osvetlenie

Denné prevádzkové osvetlenie sa rozsvietia, keď sú splnené nasledujúce podmienky:

- Je nastavený režim napájania ZAPNUTÉ.
- Spínač svetlometov je v polohe **AUTO**.
- Okolité osvetlenie je jasné.

Keď je vozidlo zastavené, prepnete spínač svetla do polohy **OFF** a uvoľníte ho, denné prevádzkové osvetlenie sa vypne. Keď je radenie prepnuté mimo polohy **P** a uvoľní sa parkovacia brzda, svetlá sa znova zapnú. V opačnom prípade, ak spínač svetla ešte raz prepnete do polohy **OFF**, svetlá sa znova zapnú.

▣ Denné prevádzkové osvetlenie

Denné prevádzkové osvetlenie a pozičné svetlá používajú rovnaký zdroj svetla.

Denné prevádzkové osvetlenie je svetlejšie ako pozičné svetlá.

Ak boli pozičné svetlá zapnuté ručne, denné prevádzkové osvetlenie sa nezapne.

Ovládač nastavenia svetlometu

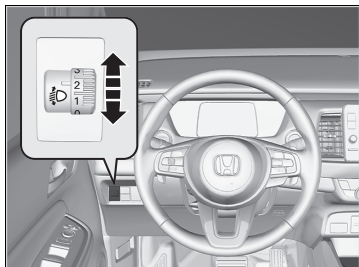

Vertikálny uhol stretávacích svetiel svetlometov môžete upraviť, keď sú zapnuté pozičné alebo svetlomety svetlá.

Otočením ovládača nastavenia vyberte príslušný uhol svetlometov.

Vyššie číslo na ovládači označuje nižší uhol.

■ Výber polohy na ovládači nastavenia

Podľa informácií v tabuľke vyberte správnu polohu ovládača nastavenia zodpovedajúcu podmienkam jazdy a zaťaženiu vozidla.

Stav	Poloha ovládača
Vodič	0
Vodič a spolujazdec vpredu	0
Päť osôb na predných a zadných sedadlách	1
Päť osôb na predných a zadných sedadlách a batožina v batožinovom priestore v rámci maximálneho povoleného zaťaženia jednotlivých náprav a maximálnej povolenej hmotnosti vozidla	2
Vodič a batožina v batožinovom priestore, v rámci maximálneho povoleného zaťaženia náprav a maximálnej povolenej hmotnosti vozidla	3

Automatické prepínanie diaľkových svetiel

Predná širokouhlá kamera rozpoznáva zdroje svetla pred vozidlom, ako sú napríklad svetlá vozidla pred vami alebo vozidla idúceho oproti, prípadne pouličné osvetlenie. Keď jazdíte v noci, tento systém automaticky prepína stretávacie a diaľkové svetlá v závislosti od situácie.

Ako používať funkciu automatického prepínania diaľkových svetiel

Aktivácia systému

Ak sú splnené všetky nasledujúce podmienky, rozsvieti sa indikátor automatického prepínania diaľkových svetiel a v závislosti od situácie sa automaticky prepne medzi diaľkovými a stretávacími svetlami.



- 1 Indikátor automatického prepínania diaľkových svetiel
- 2 Spínač svetlometov

Ak sa indikátor automatického prepínania diaľkových svetiel nerozsvieti, keď sú splnené všetky podmienky, vykonajte niektorý z postupov uvedených nižšie a indikátor sa rozsvieti.

- Potiahnite páčku smerom k sebe a uvoľnite ju.
- Otočte spínač svetlometov do polohy  a potom do polohy **AUTO**.

- Je nastavený režim napájania ZAPNUTÉ.
- Spínač svetlometov je v polohe **AUTO**.
- Páčka je v polohe stretávacích svetiel.
- Svetlomety boli automaticky aktivované.
- V okolí vozidla je tma.

Automatické prepínanie diaľkových svetiel

Systém automatického prepínania diaľkových svetiel nefunguje v každej situácii. Tento systém slúži len ako pomoc vodičovi. Vždy pozorujte svoje okolie a v prípade potreby manuálne prepínajte medzi diaľkovými a stretávacími svetlami.

Rozsah a vzdialenosť, na ktorú kamera dokáže rozpoznávať zdroje svetla, sa líši v závislosti od podmienok v okolí vášho vozidla.

Informácie o používaní kamery nainštalovanej na vnútornej strane čelného skla nájdete v nasledujúcej časti.

Predná širokouhlá kamera Str. 471

Podmienky správneho fungovania automatického prepínania diaľkových svetiel:

- Na prístrojovú dosku neumiestňujte predmety, ktoré odrážajú svetlo.
- Udržujte čelné sklo v okolí kamery čisté.
- Pri čistení čelného skla neaplikujte čistiaci prípravok na objektív kamery.
- Do oblasti v okolí kamery nepripevňujte žiadne predmety, nálepky ani fólie.
- Nedotýkajte sa objektívu kamery.

Ak je kamera vystavená silnému nárazu, alebo ak je oblasť v okolí kamery potrebné opraviť, obráťte sa na predajcu.

■ Automatické prepínanie medzi diaľkovými a stretávacími svetlami

Keď sa rozsvieti indikátor automatického prepínania diaľkových svetiel, svetlomety sa prepínajú medzi diaľkovými a stretávacími svetlami na základe nasledujúcich podmienok.

Diaľkové svetlá

Na zapnutie diaľkových svetiel musia byť splnené všetky nasledujúce podmienky.

- Rýchlosť vozidla je 40 km/h alebo vyššia.
- Nepredbieha vás ani nejde oproti vozidlo so zapnutými svetlometmi alebo koncovými svetlami.
- Popri ceste pred vami sa nenachádza veľa pouličných lúčov.



Stretávacie svetlá

Na zapnutie stretávacích svetiel musí byť splnená jedna z nasledujúcich podmienok.

- Rýchlosť vozidla je 24 km/h alebo menšia.
- Predbieha vás alebo ide oproti vozidlo so zapnutými svetlometmi alebo koncovými svetlami.
- Popri ceste pred vami sa nachádza veľa pouličných lúčov.

► Automatické prepínanie medzi diaľkovými a stretávacími svetlami

V nasledujúcich prípadoch nemusí systém automatického prepínania diaľkových svetiel správne prepínať svetlomety alebo sa môže zmeniť načasovanie prepínania. Ak prevádzka automatického prepínania nevyhovuje vašim zvykom pri jazde, prepínajte svetlomety manuálne.

- Jas svetiel vozidla, ktoré sa nachádza pred vami alebo smeruje oproti vám, je veľmi intenzívny alebo nedostatočne intenzívny.
- Viditeľnosť je slabá v dôsledku počasia (dážď, sneh, hmla, námraza na čelnom skle, atď.).
- Okolité zdroje svetla, napríklad pouličné osvetlenie, elektrické reklamy a semafore, osvetľujú vozovku pred vozidlom.
- Úroveň jasu vozovky pred vozidlom sa neustále mení.
- Cesta je nerovná alebo je na nej priveľa zákrut.
- Vozidlo vás rýchlo predbehne alebo vozidlo pred vami nesmeruje vašim smerom ani oproti vám.
- Vaše vozidlo je naklonené kvôli ťažkému nákladu v zadnej časti.
- Dopravná značka, zrkadlo alebo iný reflexný predmet pred vami odráža silné svetlo smerom na vozidlo.
- Vozidlo idúce oproti často mizne za stromami popri ceste alebo za zvodidlami.
- Predbiehajúce vozidlo alebo vozidlo idúce oproti vám je motocykel, bicykel, skúter alebo iné menšie vozidlo.

Systém automatického prepínania diaľkových svetiel neprepne zo stretávacích na diaľkové svetlá v nasledujúcich prípadoch:

- Stierače čelného skla stierajú veľkou rýchlosťou.
- Kamera rozpoznala hustú hmlu.

■ Manuálne prepínanie medzi diaľkovými a stretávacími svetlami

Ak chcete manuálne prepínať diaľkové a stretávacie svetlá, postupujte podľa niektorého z postupov uvedených nižšie. Upozorňujeme, že pri tomto postupe sa indikátor automatického prepínania diaľkových svetiel vypne a funkcia automatického prepínania diaľkových svetiel sa deaktivuje.

Pomocou páčky:

Potiahnite páčku smerom k sebe, aby diaľkové svetlá zasvietili, potom ju uvoľnite.

- Na obnovenie funkcie automatického prepínania diaľkových svetiel postupujte podľa niektorého z postupov uvedených nižšie. Následne sa rozsvieti indikátor automatického prepínania diaľkových svetiel.
- Potiahnite páčku smerom k sebe a uvoľnite ju.
- Otočte spínač svetiel do polohy  a potom do polohy **AUTO**, keď je páčka v polohe stretávacích svetiel.

Pomocou spínača svetiel:

Otočte spínač svetiel do polohy .

- Na obnovenie funkcie automatického prepínania diaľkových svetiel otočte spínač svetiel do polohy **AUTO**, keď sa páčka nachádza v polohe stretávacích svetiel. Následne sa rozsvieti indikátor automatického prepínania diaľkových svetiel.

►► Automatické prepínanie diaľkových svetiel

Ako vypnúť systém automatického prepínania diaľkových svetiel

Systém automatického prepínania diaľkových svetiel môžete vypnúť alebo zapnúť.

- **Ako prispôsobiť nastavenia vozidla** Str. 305

Stierače a ostrekovače

■ Stierače/ostrekovače čelného skla

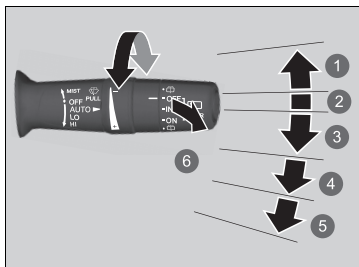

- 1 MIST
- 2 OFF
- 3 AUTO
- 4 LO: Pomalé stieranie
- 5 HI: Rýchle stieranie
- 6 Ostrekovač

Ostrekovače a stierače čelného skla môžete použiť, keď je režim napájania v polohe ZAPNUTÉ.

■ MIST

Stierače stierajú rýchlo, pokiaľ neuvolníte páčku.

■ Spínač stierača (OFF, AUTO, LO, HI)

Nastavenia stieračov zmeníte posunutím páčky nahor alebo nadol.

■ Ostrekovač

Strieka vodu pri potiahnutí páčky k sebe. Keď uvoľníte páčku na dlhšie ako jednu sekundu, ostrekovanie sa zastaví a stierače prejdú po čelnom skle ešte dva alebo tri razy, aby sklo očistili, a potom sa zastavia.

►► Stierače a ostrekovače

POZNÁMKA

Nepoužívajte stierače, keď je čelné sklo suché. Čelné sklo sa môže poškríbať alebo sa môžu poškodiť gumené lišty.

Motorček stieračov sa môže dočasne zastaviť, aby sa zabránilo jeho preťaženiu. Funkcia stieračov sa v priebehu niekoľkých minút vráti do normálu.

POZNÁMKA

Vypnite stierače, ak z ostrekovačov nestrieka žiadna kvapalina. Čerpadlo sa môže poškodiť.

POZNÁMKA

V studenom počasí môžu lišty stieračov primrznúť k čelnému sklu. Ak aktivujete stierače v takýchto podmienkach, môžu sa poškodiť. Pomocou vyhrievania zohrejte čelné sklo a potom aktivujte stierače.

Ak stierač prestane pracovať pre prekážku, napríklad pre nahromadený sneh, zaparkujte vozidlo na bezpečnom mieste. Otočte spínač stierača do polohy **OFF**, nastavte režim napájania do polohy **PRÍSLUŠENSTVO** alebo **VOZIDLO VYPNUTÉ** a potom odstráňte prekážku.

Automatické prerušované stieranie

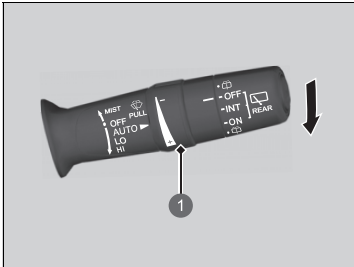

- 1 Krúžok nastavenia
 -: Nízka citlivosť
 +: Vysoká citlivosť

Keď zatlačíte páčku nadol do polohy **AUTO**, stierače čelného skla urobia jeden pohyb a prejdú do automatického režimu.

Stierače pracujú prerušovane, nízkou rýchlosťou alebo vysokou rýchlosťou a zastavia sa v závislosti od množstva zrážok, ktoré dažďový snímač zaznamená.

Nastavenie citlivosti v režime AUTO

Keď je funkcia stieračov v režime **AUTO**, môžete upraviť citlivosť dažďového snímača pomocou krúžku nastavenia, aby stierače pracovali podľa vašich požiadaviek.

Automatické prerušované stieranie

Poloha dažďového snímača je znázornená nižšie.

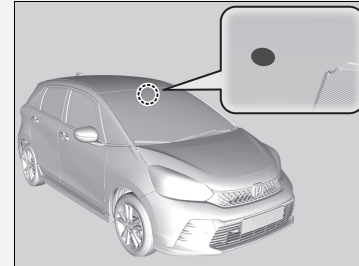

POZNÁMKA

Pred nasledujúcimi situáciami musí byť nastavenie **AUTO** vždy v polohe **OFF**, aby nedošlo k závažnému poškodeniu systému stieračov:

- Čistenie čelného skla
- Prejazd cez autoumývačeň
- Neprší

■ Zadný stierač/ostrekovač

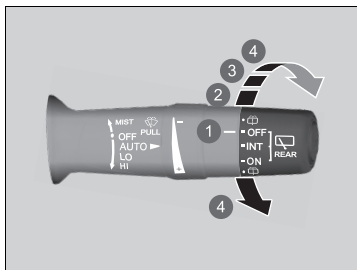

Zadný stierač a ostrekovač môžete použiť, keď je režim napájania v polohe ZAPNUTÉ.

■ Spínač stierača (OFF, INT, ON)

Nastavenie spínača stieračov meňte podľa hustoty dažďa.

■ Ostrekovač (☹)

Strieka, kým je spínač otočený v tejto polohe. Podržaním spínača v tejto polohe aktivujete zadný stierač aj ostrekovač. Po uvoľnení sa striekanie ostrekovača zastaví a zadný stierač po niekoľkých pohyboch obnoví nastavenie zvolené spínačom.

- 1 OFF
- 2 INT: Prerušovane
- 3 ON: Neustále stieranie
- 4 Ostrekovač

■ Aktivácia pri cúvaní

Keď preradíte do polohy **R** a stierače čelného skla sú aktivované, zadný stierač sa aktivuje tak, ako je to opísané nižšie, aj keď je spínač zadného stierača vypnutý.

Poloha predného stierača	Funkcia zadného stierača
AUTO (Prerušovane)	Prerušovane
LO (Pomalé stieranie) HI (Rýchle stieranie)	Nepretržitý

Tlačidlo vyhrievania zadného okna/vyhrievaných bočných zrkadiel



Stlačením tlačidla vyhrievania zadného okna a vyhrievaných bočných zrkadiel odstránite zahmlenie zo zadného okna a zrkadiel, keď je režim napájania v polohe ZAPNUTÉ.

Funkcia vyhrievania zadného okna a vyhrievaných bočných zrkadiel sa automaticky vypne po 10 až 30 minútach v závislosti od vonkajšej teploty. Ak je však vonkajšia teplota 0 °C alebo nižšia, funkcia sa nevyvypne automaticky.



► Tlačidlo vyhrievania zadného okna/vyhrievaných bočných zrkadiel

Tento systém spotrebúva veľa energie, preto ho vypnite, keď je okno odhmlené. Systém nepoužívajte dlhú dobu ani v prípade, kým je systém napájania vypnutý. Mohlo by to znížiť kapacitu 12-voltového akumulátora a spustenie režimu napájania by tak bolo ťažšie.

Funkcia automatického otvorenia/zatvorenia všetkých okien

Keď je režim napájania nastavený na možnosť ZAPNUTÉ a vonkajšia teplota je nižšia ako 5 °C, automaticky sa na 10 minút aktivuje vyhrievané bočné zrkadlo.

Nastavenie volantu

Výšku a vzdialenosť volantu od tela si môžete nastaviť tak, aby ste mohli pohodlne uchopiť volant v správnej polohe riadenia.

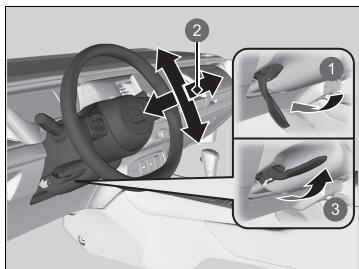

- 1 Uvoľnenie
- 2 Nastavenie
- 3 Uzamknutie

1. Po zastavení vozidla potlačte páku nastavenia volantu nadol.
 - Páčka nastavenia volantu je na spodnej ľavej strane stĺpika riadenia.
2. Pohybujte volantom nahor alebo nadol a k sebe alebo od seba.
 - Uistite sa, že vidíte ukazovatele a indikátory na prístrojovom paneli.
3. Potiahnutím páčky nastavenia volantu nahor zaistíte volant v danej polohe.
 - Po nastavení polohy sa uistite, že ste bezpečne zaistili volant v nastavenej polohe, a to tak, že s ním skúsíte pohnúť nahor, nadol, k sebe a od seba.

► Nastavenie volantu

⚠ VÝSTRAHA

Nastavovaním volantu počas jazdy môžete stratiť kontrolu nad vozidlom a vážne sa zraniť počas nehody.

Volant nastavujte len vtedy, keď vozidlo stojí.

Spätné zrkadlo

Nastavte uhol spätného zrkadla, keď sedíte v správnej polohe na riadenie.

■ Denná a nočná poloha spätného zrkadla

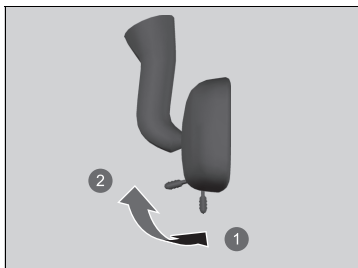

- ① Nočná poloha
- ② Denná poloha

Posunutím páčky zmeníte polohu. Nočná poloha pomáha znižovať oslňovanie vodiča svetlometmi vozidiel za vami pri jazde potme.

▣ Zrkadlá

Udržujte vnútorné aj vonkajšie zrkadlá čisté a nastavené na čo najlepšiu viditeľnosť.

Pred jazdou vždy nastavte zrkadlá.

▣ **Predné sedadlá** Str. 208

Elektricky ovládané bočné zrkadlá

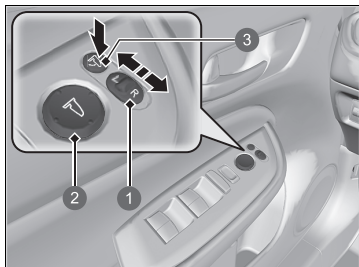

- 1 Spínač voliča
- 2 Spínač nastavenia
- 3 Tlačidlo sklopenia

Bočné zrkadlá môžete nastaviť, keď je režim napájania v polohe ZAPNUTÉ.

■ Nastavenie polohy zrkadla

Spínač voliča L/R: Vyberte ľavé alebo pravé zrkadlo. Po nastavení zrkadla vráťte spínač do stredovej polohy.

Spínač nastavenia polohy zrkadla: Zrkadlo posuniete stlačením spínača doľava, doprava, nahor alebo nadol.

■ Sklopenie bočných zrkadiel

Stlačením tlačidla sklopenia sklopíte alebo vysuniete bočné zrkadlá.

■ Funkcia automatického sklápania bočných zrkadiel *

■ Sklopenie bočných zrkadiel

Stlačte tlačidlo uzamknutia na diaľkovom ovládači bezklúčového otvárania alebo sa dotknite snímača uzamknutia dverí na predných dverách.

- ▶ Zrkadlá sa začnú automaticky sklápať.

■ Vysunutie zrkadiel

Odomknite všetky dvere a dvere batožinového priestoru pomocou diaľkového ovládača alebo systému bezklúčového otvárania*. Otvorte dvere vodiča.

- ▶ Zrkadlá sa začnú automaticky vysúvať.

☒ Funkcia automatického sklápania bočných zrkadiel *

Ak boli sklopené pomocou tlačidla sklopenia, nie je možné ich vysunúť automaticky.

Funkciu automatického sklápania bočných zrkadiel môžete zapnúť alebo vypnúť.

- ☒ **Ako prispôbiť nastavenia vozidla** Str. 305

Bočné zrkadlá sa nesklopiu automaticky pri zamknutí vozidla zvnútra pomocou poistného jazýčka alebo hlavného spínača uzamknutia dverí.

* Nie je k dispozícii u všetkých modelov

Predné sedadlá

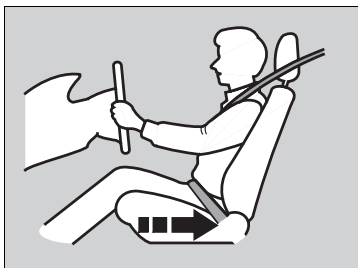

Posuňte sa dozadu, aby ste mali dostatok miesta.

Nastavte sedadlo vodiča čo najviac dozadu, no pritom tak, aby ste mali plnú kontrolu nad vozidlom. Mali by ste sedieť vzpriamene a čo najviac vzadu v sedadle, a tak, aby ste mohli dostatočne stláčať pedále bez nakláňania dopredu a pohodlne uchopiť volant. Podobným spôsobom nastavte aj sedadlo spolujazdca, aby bolo čo najďalej od predného airbagu v prístrojovej doske.

▣ Sedadlá

Sedadlo si vždy nastavte pred jazdou.

▣ Predné sedadlá

⚠ VÝSTRAHA

Sedenie príliš blízko k prednému airbagu môže spôsobiť vážne až smrteľné zranenie pri jeho aktivácii.

Pri riadení vozidla vždy sedzte čo najďalej od predných airbagov.

Okrem nastavenia sedadiel môžete nastaviť aj volant smerom nadol, nahor, k sebe a od seba. Zachovajte medzeru minimálne 25 cm medzi stredom volantu a hrudníkom.

■ Nastavenie polôh sedadiel

■ Nastavenie predného manuálne ovládaného sedadla

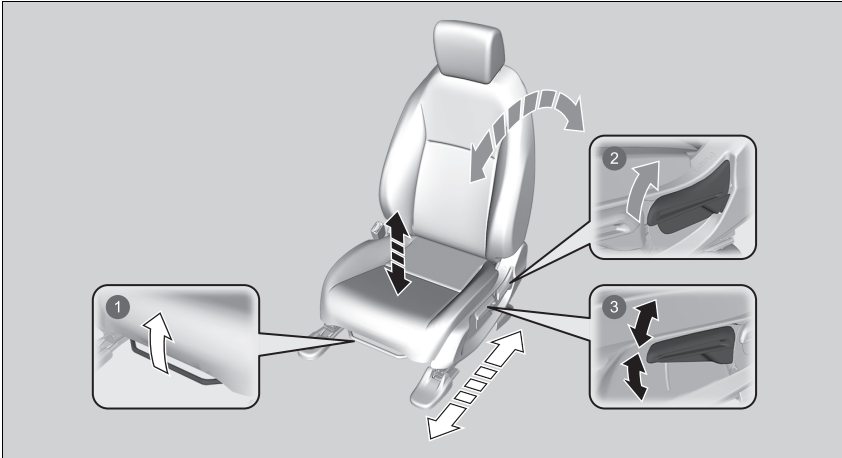

- 1 Nastavenie horizontálnej polohy**
Potiahnite tyč nahor a posuňte sedadlo. Potom tyč uvoľnite.
- 2 Nastavenie uhla operadla**
Potiahnutím páky nahor zmeníte uhol.
- 3 Nastavenie výšky (len na strane vodiča)**
Potiahnutím páky nahor alebo jej zatlačením nadol nastavíte sedadlo do vyššej alebo nižšej polohy.

► Nastavenie predného manuálne ovládaného sedadla

Po správnom nastavení sedadla ním pohybujte dopredu a dozadu, aby ste skontrolovali, že je zaistené na mieste.

■ Nastavenie operadiel

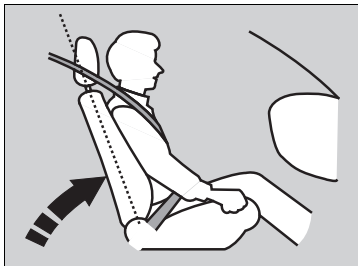

Nastavte operadlo vodiča do pohodlnej vzpriamenej polohy s dostatočným priestorom medzi vašou hruďou a krytom airbagu v strede volantu.

Spolujazdec na prednom sedadle by si mal tiež operadlo nastaviť do pohodlnej a vzpriamenej polohy.

Sklopenie operadla tak, že ramenná časť pásu sa nebude dotýkať hrude pasažiera, znižuje ochrannú schopnosť bezpečnostného pásu. Zvyšuje sa aj riziko, že sa podsuniete pod pás pri nehode a spôsobíte si vážne poranenia. Čím viac sklopíte operadlo, tým väčšie je riziko zranenia.

▣ Nastavenie operadiel

⚠ VÝSTRAHA

Sklopenie operadla príliš ďaleko môže spôsobiť vážne alebo smrteľné zranenie pri nehode.

Nastavte operadlo do vzpriamenej polohy a dobre sa v sedadle usadte.

Nedávajte medzi operadlo a váš chrbát podložku alebo iný predmet.

Mohlo by to blokovať správnu prevádzku bezpečnostného pásu alebo airbagu.

Ak si nemôžete sadnúť dostatočne ďaleko od volantu a pritom stále mať na dosah ovládacie prvky, odporúčame, aby ste si zistili, či vám nepomôže určitý typ pomocného vybavenia.

Zadné sedadlá

■ Sklopenie zadných sedadiel

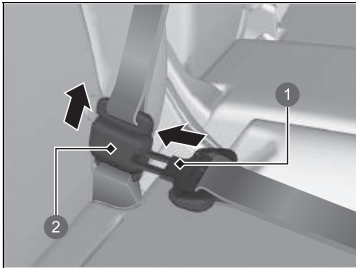

- 1 Pracka
- 2 Ukotvenie so zámkom

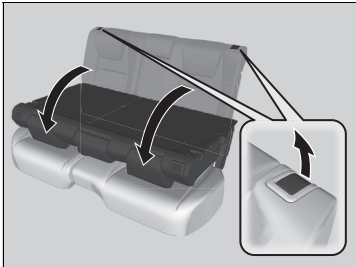

Zadné sedadlá je možné sklopiť osobitne, čím poskytnú dodatočný úložný priestor.

1. Najskôr uložte stredný bezpečnostný pás. Vložte pracku do otvoru na bočnej strane kotviaceho zámku.
2. Naviňte bezpečnostný pás do držiaka v strope.
 - ☒ **Bezpečnostný pás s odnímateľným ukotvením** Str. 52
3. Posuňte opierku hlavy zadného sedadla do najnižšej polohy.
4. Potiahnite páčku uvoľnenia a sklopte sedadlo.

☒ Sklopenie zadných sedadiel

⚠ VÝSTRAHA

Pred začatím jazdy dbajte na to, aby boli operadlá riadne zaistené.

Operadlá zadných sedadiel možno sklopiť, a vytvoríť tak priestor pre väčšie predmety v batožinovom priestore.

Pri nastavovaní operadla do pôvodnej polohy ho pevne zatlačte späť. Skontrolujte, či sa všetky ramenné pásy nachádzajú v prednej časti operadla.

Skontrolujte zaistenie všetkých predmetov v batožinovom priestore alebo predmetov, ktoré presahujú na zadné sedadlá cez sklopené operadlo. Pri prudkom zabrzdení môžu uvoľnené predmety letieť dopredu.

■ Vyklopenie zadného sedadla

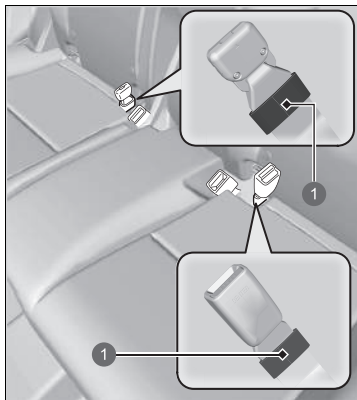

1 Držiak

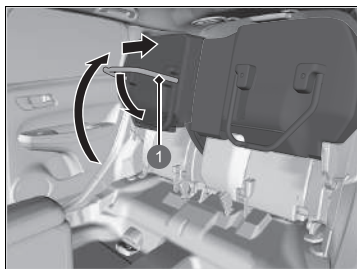

1 Noha sedadla

Osobitne nadvihnite sedacie časti ľavého a pravého sedadla a vytvorte priestor na batožinu.

■ Nadvihnite sedaciu časť sedadla

1. Uistite sa, že zámky bezpečnostných pásov sú na sedadle vo svojich držiakoch.

2. Potiahnite sedaciu časť zadného sedadla nahor.
3. Zložte nohu sedadla smerom nadol a súčasne pevne zatlačte sedaciu časť sedadla smerom k operadlu sedadla pre zaistenie.

► Vyklopenie zadného sedadla

Po vyklopení sedadla alebo jeho návrate do pôvodnej polohy sa uistite, že sedadlo je pevne zaistené pokývaním dopredu a dozadu.

Pred vytiahnutím sedacej časti nahor skontrolujte, či sa na sedadle nachádzajú žiadne predmety. Skôr, ako sedadlo vrátite do pôvodnej polohy, skontrolujte, či sa okolo podlahového vedenia nenachádzajú žiadne prekážky.

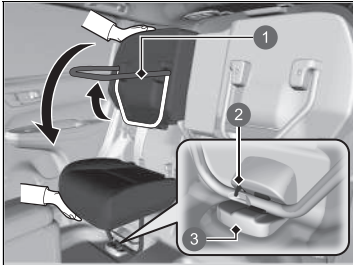

- ❶ Noha sedadla
- ❷ Pracka
- ❸ Podlahové vedenie

■ Umiestnenie sedadla do pôvodnej polohy

1. Jednou rukou pridržiť sedaciu časť sedadla a potom ju odistiť tak, že druhou rukou úplne potiahnete nohu sedadla.
 - ▶ Držte sedaciu časť pevne, pretože pri odistení môže náhle spadnúť.
2. Pomaly spustíte sedaciu časť sedadla a nastavíte nohu sedadla do podlahového vedenia, kým sa nezaistí na mieste.

■ Pripomenutie pre zadné sedadlá

Táto funkcia vás pred vystúpením z vozidla upozorní na možnú prítomnosť spolujazdcov alebo predmetov na zadných sedadlách. Aktivuje sa, keď je režim napájania nastavený na možnosť VOZIDLO VYPNUTÉ a zadné dvere sa otvoria krátko pred alebo po nastavení režimu napájania do polohy ZAPNUTÉ.

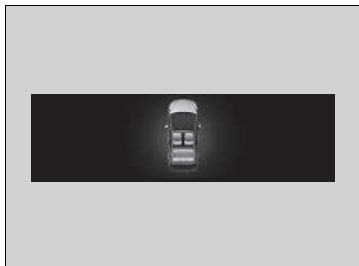

V rozhraní s informáciami pre vodiča sa zobrazí pripomenutie a po nastavení režimu napájania na VOZIDLO VYPNUTÉ zaznie zvukové upozornenie.

►► Pripomenutie pre zadné sedadlá

Keď je režim napájania nastavený do polohy VOZIDLO VYPNUTÉ, pripomenutie sa vypne a funkcia sa ukončí.

Pripomenutie nebude fungovať, ak nebol režim napájania nastavený na ZAPNUTÉ do 10 minút od použitia zadných dverí.

Systém nedeteguje spolujazdcov na zadných sedadlách. Deteguje ale otvorenie a zatvorenie zadných dverí a bude naznačovať, že na zadných sedadlách sa niečo môže nachádzať.

Nastavenie oznámení môžete zapnúť alebo vypnúť.

► **Ako prispôbiť nastavenia vozidla** Str. 305

Udržiavanie správnej polohy pri sedení

Keď si všetci pasažieri nastavili svoje sedadlá a opierky hlavy a zapli si bezpečnostné pásy, je veľmi dôležité, aby sedeli aj naďalej vzpriamene, čo najviac vzadu v sedadlách a s nohami na podlahe, pokým vozidlo bezpečne nezaparkuje a režim napájania sa nevypne.

Nesprávne sedenie zvyšuje riziko zranenia pri nehode. Ak sa napríklad pasažier hrbí, leží, otáča do strán, nesedí na celom sedadle, nakláňa sa dopredu alebo do strán alebo si vykladá nohu alebo obidve nohy dohora, pravdepodobnosť zranenia pri nehode sa značne zvyšuje.

Okrem toho, pasažier, ktorý sedí mimo správnej polohy na prednom sedadle, sa môže vážne až smrteľne zraniť pri nehode nárazom o vnútorné vybavenie vozidla alebo zásahom aktivovaným predným airbagom.

Udržiavanie správnej polohy pri sedení

▲ VÝSTRAHA

Nesprávne sedenie alebo sedenie mimo správnej polohy môže spôsobiť vážne alebo smrteľné zranenie pri nehode.

Vždy sedte vzpriamene, čo najviac vzadu v sedadle, s nohami na podlahe.

Opiery hlavy

Vaše vozidlo je vybavené opierkami hlavy na všetkých sedadlách.

■ Nastavenie polohy prednej opierky hlavy

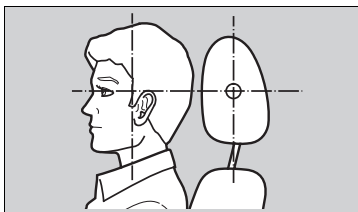

Umiestnite hlavu do stredu opierky hlavy.

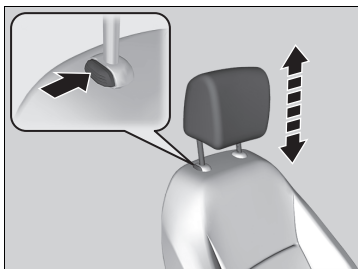

Opiery hlavy sú najúčinnnejšie pri ochrane voči hyperextenzii krku a iným zraneniam pri zadných nárazoch, keď je stred zadnej časti hlavy cestujúceho opretý o stred opierky hlavy. Vrchné časti uší cestujúceho by mali byť na úrovni výšky stred u opierky.

Vytiahnutie opierky hlavy:

Potiahnite ju dohora.

Spustenie opierky hlavy:

Stlačte tlačidlo uvoľnenia a zatlačte ju nadol.

▣ Nastavenie polohy prednej opierky hlavy

⚠ VÝSTRAHA

Nesprávne nastavené opierky hlavy znižujú ich účinnosť a zvyšujú pravdepodobnosť vážneho poranenia pri nehode.

Pred jazdou skontrolujte správne nastavenie opierok hlavy.

Predpoklady na správne fungovanie systému opierky hlavy:

- Nevešajte na opierky alebo nôžky opierok žiadne predmety.
- Nedávajte medzi operadlo a pasažiera žiadne predmety.
- Nasadzte každú opierku na správne miesto.

Zmena polohy opierok hlavy zadných sedadiel

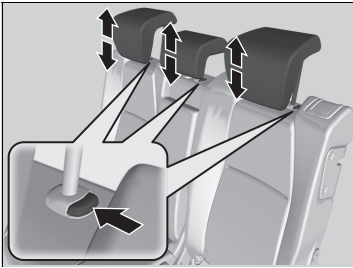

Pred jazdou by mal cestujúci na zadnom sedadle upraviť výšku svojej opierky hlavy do vhodnej polohy.

Vytiahnutie opierky hlavy:

Potiahnite ju dohora.

Spustenie opierky hlavy:

Stlačte tlačidlo uvoľnenia a zatlačte ju nadol.

» Zmena polohy opierok hlavy zadných sedadiel

Ak používate opierku hlavy na zadnom sedadle, vytiahnite ju do najvyššej polohy. Nepoužívajte ju v žiadnej z nižších polôh.



■ Vybratie a opätovné založenie opierok hlavy

Opierky hlavy môžete vybrať, ak je potrebné ich vyčistiť alebo opraviť.

Vybratie opierky hlavy:

Potiahnite opierku do najvyššej polohy. Potom stlačte tlačidlo uvoľnenia a vytiahnite opierku nahor a von z otvorov.

Spätná inštalácia opierky hlavy:

Vložte nožičky späť do otvorov. Stlačte tlačidlo uvoľnenia a upravte opierku hlavy do správnej výšky. Potiahnite opierku smerom nahor, aby ste sa uistili, že je zaistená na mieste.

►► Vybratie a opätovné založenie opierok hlavy

⚠ VÝSTRAHA

Ak opierku hlavy nezaložíte späť na miesto alebo ju založíte nesprávne, môže v prípade nehody dôjsť k vážnemu zraneniu.

Opierky hlavy vždy založte späť pred jazdou.

Ak chcete zložiť alebo namontovať opierku hlavy zadného sedadla, sklopte operadlo mierne dopredu, pretože priestor medzi stropom a operadlom je obmedzený.

Opierka ruky

■ Použitie opierky ruky predného sedadla

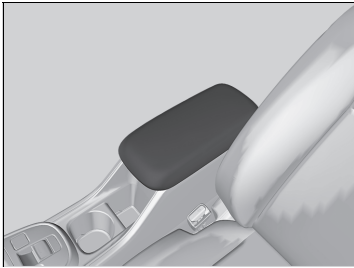

Veko konzoly možno použiť ako opierku ruky.

Interiérové svetlá

Spínače interiérových svetiel

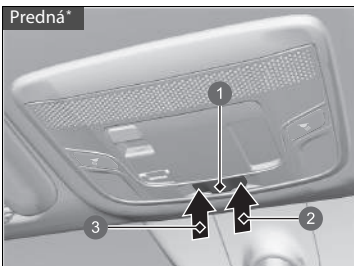

- 1 Poloha aktivácie dverami
- 2 On
- 3 Off

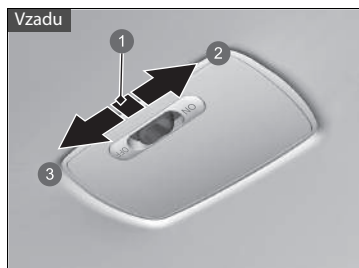

- 1 Poloha aktivácie dverami
- 2 On
- 3 Off

ON (Zap.)

Interiérové svetlá sa zapnú bez ohľadu na to, či sú dvere otvorené alebo zatvorené.

Poloha aktivácie dverami

Interiérové svetlá sa zapnú v nasledujúcich situáciách:

- Keď sú otvorené niektoré z dverí.
- Keď sú odomknuté dvere vodiča.
- Keď je vozidlo v režime napájania VOZIDLO VYPNUTÉ.

OFF (Vyp.)

Interiérové svetlá zostanú vypnuté bez ohľadu na to, či sú dvere otvorené alebo zatvorené.

Spínače interiérových svetiel

Ak je spínač v polohe aktivácie pri otvorených dverách, interiérové svetlá sa po zatvorení dverí po približne 30 sekundách stlmia a zhasnú.

Svetlá sa vypnú približne po 30 sekundách v nasledujúcich prípadoch:

- Keď odomknete dvere vodiča, ale neotvoríte ich.
- Keď nastavíte režim napájania na VOZIDLO VYPNUTÉ, ale neotvoríte dvere.

Časový interval stlmenia interiérových svetiel môžete zmeniť.

➤ **Ako prispôbiť nastavenia vozidla** Str. 305

Interiérové svetlá sa okamžite vypnú v nasledujúcich prípadoch:

- Keď zamknete dvere vodiča.
- Keď zatvoríte dvere vodiča v režime príslušenstva.
- Keď nastavíte režim napájania na možnosť ZAPNUTÉ.

Ak necháte niektoré z dverí otvorené v režime VOZIDLO VYPNUTÉ, interiérové svetlá sa vypnú po uplynutí približne 15 minút.

Aby nedošlo k vybitiu akumulátora, nenechávajte osvetlenie interiéru dlhú dobu zapnuté pri vypnutom systéme napájania.

Spínače svetiel na čítanie

Modely so spínačom predného interiérového svetla

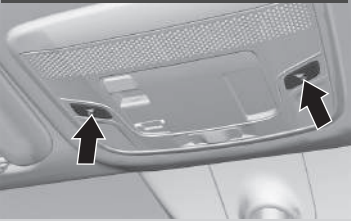

Modely bez spínača predného interiérového svetla

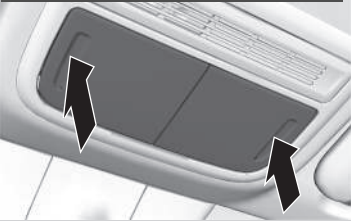

■ Vpredu

Modely so spínačom predného interiérového svetla

Svetlá na čítanie môžete zapnúť a vypnúť stlačením tlačidiel.

Modely bez spínača predného interiérového svetla

Svetlá na čítanie môžete zapnúť a vypnúť stlačením ich krytov.

»» Spínače svetiel na čítanie

Modely so spínačom predného interiérového svetla

Ak je spínač predného interiérového svetla v polohe aktivácie dverami a niektoré z dverí sú otvorené, svetlo na čítanie sa nevy pne, keď stlačíte ich kryty.

■ Spínač osvetlenia batožinového priestoru

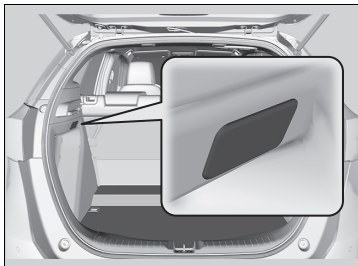

Svetlá sa zapnú, keď otvoríte dvere batožinového priestoru.

Položky úložného priestoru

■ Odkladacia schránka v palubnej doske

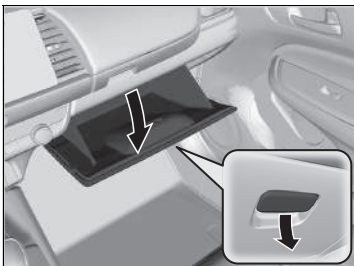

Potiahnutím rukoväti otvoríte odkladaciu schránku v palubnej doske.

■ Horná odkladacia schránka v palubnej doske

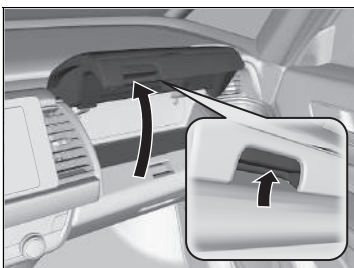

Potiahnutím rukoväte otvoríte vrchnú odkladaciu schránku v palubnej doske.

⚠ Odkladacia schránka v palubnej doske

⚠ VÝSTRAHA

Otvorená odkladacia schránka v palubnej doske môže pri nehode spôsobiť spolujazdcovi vážne zranenie, aj keď bude pripútaný bezpečnostným pásom.

Pri jazde majte odkladaciu schránku v palubnej doske vždy zatvorenú.

⚠ Horná odkladacia schránka v palubnej doske

⚠ VÝSTRAHA

Otvorená vrchná odkladacia schránka v palubnej doske môže pri nehode spôsobiť spolujazdcovi vážne zranenie, aj keď bude pripútaný bezpečnostným pásom.

Počas jazdy majte vrchné odkladacie schránky v palubnej doske vždy zatvorené.

■ Schránka v stredovej konzole

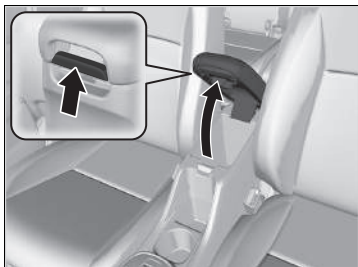

Potiahnutím rukoväti otvoríte odkladaciu schránku v konzole.

Držiaky na nápoje

Predný panel

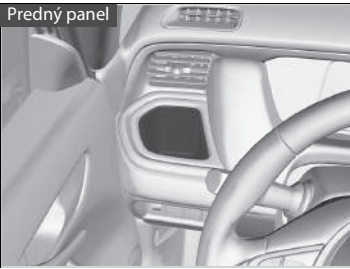

■ Držiaky na nápoje v predných dverách

Nachádzajú sa na oboch predných paneloch.

Vycentrujte konzolu

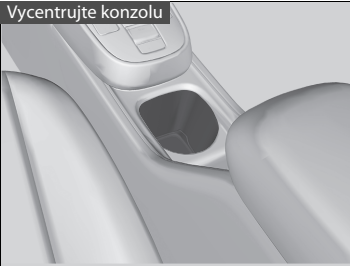

Nachádzajú sa v konzole medzi prednými sedadlami.

Vpredu

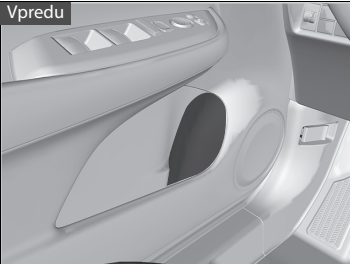

■ Držiaky na nápoje vo dverách

Nachádzajú sa na strane odkladacieho priestoru predných aj zadných dverí.

» Držiaky na nápoje

POZNÁMKA

Rozliate tekutiny môžu poškodiť čalúnenie, koberce a elektrické komponenty v interiéri vozidla.

Pri manipulácii s držiakmi na nápoje postupujte opatrne. Horúca tekutina vás môže opariť.

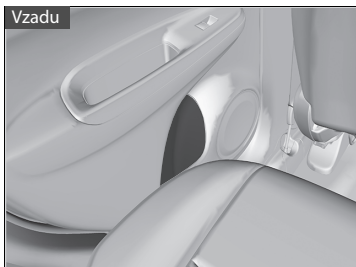

■ Háčik na šaty

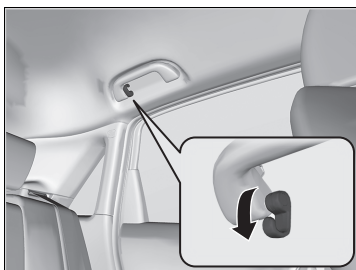

Háčik na šaty sa nachádza na zadnom držadle na strane vodiča. Ak ho chcete použiť, sklopte ho nadol.

▣ Háčik na šaty

Háčik na šaty nie je určený na veľké a ťažké predmety.

Kotviace body na uchytenie

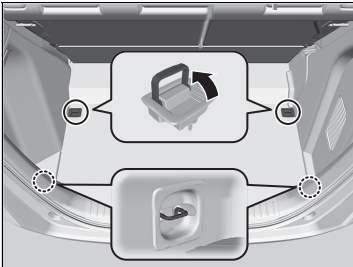

Kotviace body na uchytenie nákladu na podlahe batožinového priestoru možno použiť na pripavenie sieťky na zistenie predmetov.

Háčiky na batožinu

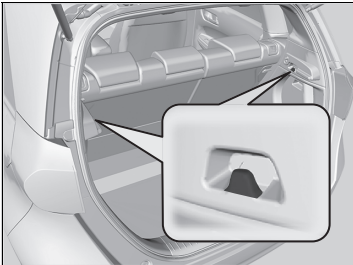

Háčiky na batožinu v batožinovom priestore možno použiť na zavesenie ľahkých predmetov.

» Kotviace body na uchytenie

Počas jazdy nikomu nedovoľte manipulovať s predmetmi v batožinovom priestore. Pri prudkom zabrzdení môžu uvoľnené predmety spôsobiť zranenie.

» Háčiky na batožinu

POZNÁMKA

Na postranný háčik na batožinu nevesajte veľké predmety ani predmety, ktoré vážia viac než 3 kg. V prípade zavesenia ťažkých alebo veľkých predmetov sa môže háčik poškodiť.

■ Odkladacia schránka v podlahe

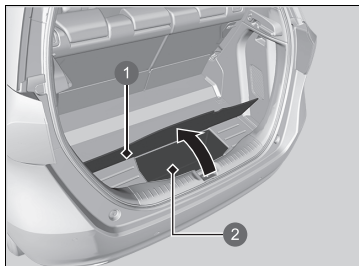

Nadvihnite dolné veko na podlahe batožinového priestoru.

- 1 Veko podlahy
- 2 Odkladacia schránka v podlahe

Kryt batožinového priestoru

Kryt batožinového priestoru môžete zložiť a získať tak väčší batožinový priestor.

Zloženie krytu batožinového priestoru

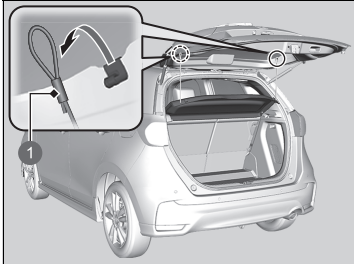

1 Popruh

1. Otvorte dvere batožinového priestoru.
2. Zložte popruh na oboch stranách dverí batožinového priestoru.

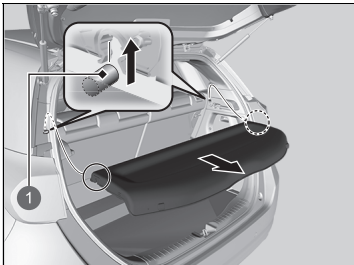

1 Podperná tyč

3. Vyberte podperné tyče a vyťahnite kryt batožinového priestoru.

Vykonaním tohto postupu v opačnom poradí nainštalujete kryt batožinového priestoru.

Po opätovnom založení krytu batožinového priestoru sa uistite, či je bezpečne zaistený.

Kryt batožinového priestoru

Neukladajte predmety na kryt batožinového priestoru ani na seba do výšky presahujúcej zadné sedadlá. Takéto predmety by mohli brániť vo výhlade alebo by v prípade zrážky alebo náhleho zastavenia by mohli preletieť vo vozidle.

Kryt nevystavujte prílišnému tlaku, napríklad sa oň neopierajte pri dočahovaní predmetov.

Ďalšie prvky komfortnej výbavy interiéru

■ Napájacia zásuvka príslušenstva

Napájacie zásuvky príslušenstva možno použiť, keď je systém napájania v polohe PRÍSLUŠENSTVO alebo ZAPNUTÉ.

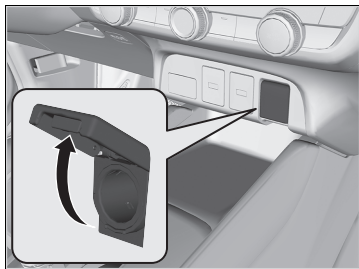

■ Panel konzoly

Otvorením krytu ju môžete používať.

» Napájacia zásuvka príslušenstva

POZNÁMKA

Nevkladajte prvok automobilového cigaretového zapalovača. Mohol by spôsobiť prehriatie napájacej zásuvky.

Napájacia zásuvka príslušenstva je určená na napájanie príslušenstva s maximálnym jednosmerným napájaním 12 V a menovitým príkonom 180 wattov (15 ampérov).

Napájaciu zásuvku príslušenstva používajte iba pri zapnutom systéme napájania, aby sa nevybil 12-voltový akumulátor.

Keď sa napájacia zásuvka nepoužíva, zatvorte kryt, aby sa do nej nedostali žiadne malé predmety.

■ Vyhrievaný volant *

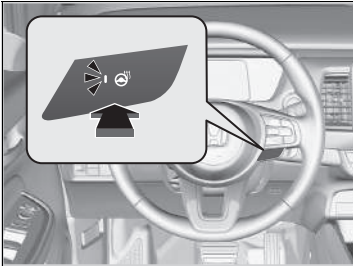

Vyhrievanie volantu môžete použiť vtedy, keď je režim napájania v polohe ZAPNUTÉ.

Stlačte tlačidlo na pravej strane volantu.

Po dosiahnutí pohodlnej teploty stlačte tlačidlo znova, čím funkciu vypnete.

Funkcia vyhrievania volantu sa vypne po každom naštartovaní systému napájania, a to aj vtedy, ak ste ju zapli počas poslednej jazdy vozidlom.

▣ Vyhrievaný volant *

Keď je vypnutý systém napájania, nepoužívajte nepretržite funkciu vyhrievania volantu. Takéto podmienky by mohli znížiť kapacitu 12-voltového akumulátora a spustenie režimu napájania by tak bolo ťažšie.

* Nie je k dispozícii u všetkých modelov

■ Vyhrievanie predných sedadiel *



Vyhrievanie predných sedadiel svetlá môžete použiť vtedy, keď je režim napájania v polohe ZAPNUTÉ.

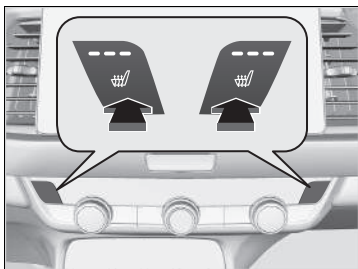

Stlačte tlačidlo vyhrievania sedadla:

Raz – nastavenie HI (svietia tri indikátory)

Dvakrát – nastavenie MID (svietia dva indikátory)

Trikrát – nastavenie LO (svieti jeden indikátor)

Štyrikrát – nastavenie OFF (nesvieti žiadny indikátor)

Keď je režim napájania zapnutý, zachováva sa predchádzajúce nastavenie.

▣ Vyhrievanie predných sedadiel *

⚠ VÝSTRAHA

Pri používaní vyhrievania sedadiel sa môžete popáliť.

Osoby so zníženou schopnosťou vnímať teplotu (napr. diabetici, osoby s nervovým poškodením dolných končatín alebo s ochrnutím) alebo s citlivou pokožkou by nemali používať vyhrievanie sedadiel.

Keď je vypnutý systém napájania, nepoužívajte vyhrievanie sedadiel, ani pri nastavení LO. Za takýchto podmienok môže byť 12-voltový akumulátor oslabený, čo sťažuje naštartovanie systému napájania.

Po určitom čase sa nastavenie intenzity vyhrievanie predných sedadiel automaticky zníži postupne vždy o jednu úroveň, kým sa vyhrievanie predných sedadiel nevypne. Uplynutý čas sa líši v závislosti od vnútorného prostredia.





Používanie automatickej klimatizácie

System automatickej klimatizácie udržiava v interiéri nastavenú teplotu. System taktiež nastaví správne zmiešanie ohriateho alebo chladného vzduchu, ktoré čo najrýchlejšie zvýši alebo zníži teplotu v interiéri podľa vašich preferencií.

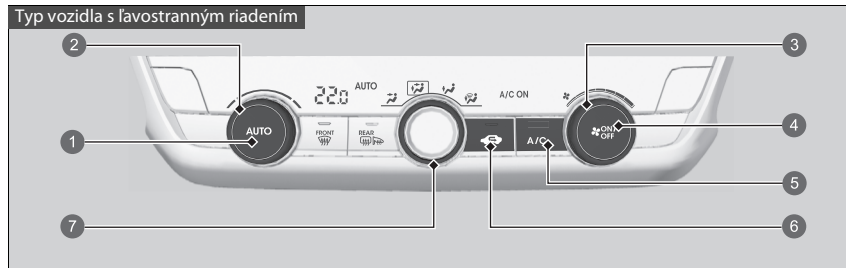
Tento system používajte, keď je zapnutý system napájania.

1. Stlačte tlačidlo **AUTO**.
2. Nastavte teplotu v interiéri pomocou otočného ovládača teploty.
3. Stlačením tlačidla  (zapnutie/vypnutie) zrušíte nastavenie.



- 1 Tlačidlo **AUTO**
- 2 Otočný ovládač teploty
- 3 Otočný ovládač ventilátora
- 4 Tlačidlo **ON/OFF**
- 5 Tlačidlo **A/C** (klimatizácia)
- 6 Tlačidlo Recirkulácia
- 7 Otočný ovládač režimu
 -  Prietok vzduchu z prieduchov na prístrojovej doske.
 -  Vzduch prúdi z prieduchov na prístrojovej doske a podlahových prieduchov.
 -  Vzduch prúdi z podlahových prieduchov.
 -  Vzduch prúdi z podlahových prieduchov a prieduchov vyhrievania čelného skla.

» Používanie automatickej klimatizácie

Ak počas používania klimatizácie v automatickom režime stlačíte akékoľvek tlačidlo, funkcia stlačeného tlačidla bude mať prioritu.

Indikátor režimu **AUTO** zhasne, ale funkcie, ktoré nesúvisia so stlačeným tlačidlom, budú riadené automaticky.

Aby sa zabránilo fúkaniu chladného vonkajšieho vzduchu do interiéru, ventilátor nemusí začať fungovať ihneď po stlačení tlačidla **AUTO**.

Ak je teplota v interiéri veľmi vysoká, môžete ho ochladiť rýchlejšie čiastočným otvorením okien, prepnutím systému do režimu **AUTO** a nastavením nízkej teploty. Zmeňte režim čerstvého vzduchu na režim recirkulácie, kým teplota v interiéri neklesne.

Keď nastavíte teplotu na spodný alebo horný limit, zobrazí sa hlásenie **Lo** (Nízka) alebo **Hi** (Vysoká).

Stlačením tlačidla  môžete zapnúť alebo vypnúť system klimatizácie. Keď zapnete system klimatizácie, nastaví sa posledný vybraný režim.

Keď je aktívny režim **ECON**, system klimatizácie môže mať zníženú výkonnosť chladenia.

Keď je úroveň nabitia vysokonapäťovej batérie nízka, môže sa znížiť výkon systému klimatizácie.

Typ vozidla s pravostranným riadením

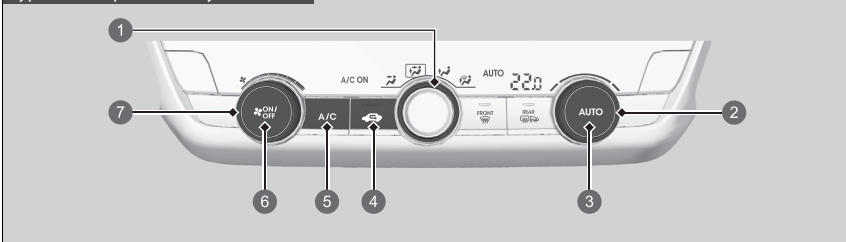

1 Otočný ovládač režimu

- Prietok vzduchu z prieduchov na prístrojovej doske.
- Vzduch prúdi z prieduchov na prístrojovej doske a podlahových prieduchov.
- Vzduch prúdi z podlahových prieduchov.
- Vzduch prúdi z podlahových prieduchov a prieduchov vyhrievania čelného skla.

2 Otočný ovládač teploty

- 3 Tlačidlo **AUTO**
- 4 Tlačidlo Recirkulácia
- 5 Tlačidlo **A/C** (klimatizácia)
- 6 Tlačidlo **ON/OFF**
- 7 Otočný ovládač ventilátora

■ **Prepínanie medzi režimom recirkulácie a čerstvého vzduchu**

Stlačte tlačidlo (Recirkulácia) a prepnete režim v závislosti od podmienok prostredia.

Režim recirkulácie (indikátor svieti): Recirkulácia vzduchu z interiéru vozidla v systéme.

Režim čerstvého vzduchu (indikátor nesvieti): Udržiava vetranie vonkajším vzduchom. V

bežných situáciách používajte režim čerstvého vzduchu.

Odmrazenie čelného skla a okien

Typ vozidla s ľavostranným riadením

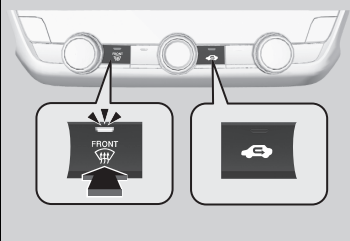

Stlačením tlačidla  (vyhrievanie čelného skla) sa zapne systém klimatizácie a automaticky sa prepne do režimu čerstvého vzduchu.

Opätovným stlačením tlačidla  tento režim vypnete a systém obnoví predchádzajúce nastavenia.

Typ vozidla s pravostranným riadením

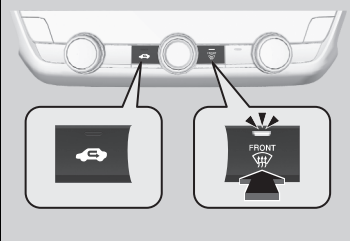

☒ Odmrazenie čelného skla a okien

Kvôli bezpečnosti skontrolujte pred jazdou, či máte jasný výhľad zo všetkých okien.

Nenastavujte teplotu blízko horného ani spodného limitu.

Keď sa chladný vzduch dotkne čelného skla, vonkajšia strana čelného skla sa môže zahmlieť.

■ Rýchle odmrazenie okien

Typ vozidla s ľavostranným riadením

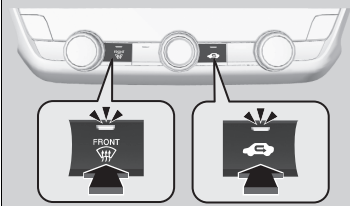

Typ vozidla s pravostranným riadením

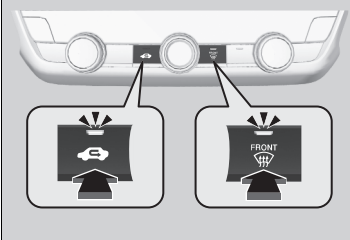

1. Stlačte tlačidlo  (indikátor svieti).
2. Stlačte tlačidlo  (indikátor svieti).

► Rýchle odmrazenie okien

Po odmrazení okien nastavte režim čerstvého vzduchu. Ak necháte systém v režime recirkulácie, okná sa môžu kvôli vlhkosti zahmlieť. Tým sa zhoršuje viditeľnosť.

Snímače automatickej klimatizácie

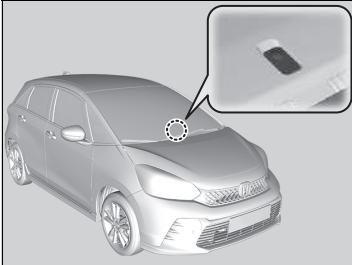

Systém automatickej klimatizácie je vybavený snímačmi. Nezakrývajte ich a nevylejte na ne žiadnu tekutinu.

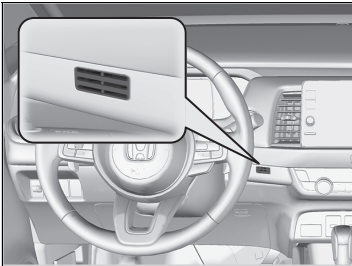

Funkcie

Táto kapitola opisuje spôsob používania funkcií elektronických zariadení.

Audiosystém	240
Audiosystém s displejom	242
Chybové hlásenia audiosystému	330
Všeobecné informácie o audiosystéme	331
Tiesňová linka (eCall)*	341

Informácie o vašom audiosystéme

Audiosystém obsahuje FM/AM rádio a službu Digital Audio Broadcasting (DAB). Dokáže prehrať aj obsah v pamäťovom zariadení USB, v zariadeniach iPod, iPhone, v zariadeniach s rozhraním *Bluetooth*® a smartfónoch.

Audiosystém môžete obsluhovať tlačidlami a ovládačmi na paneli, diaľkovým ovládaním s volante alebo ikonami na dotykovom displeji.

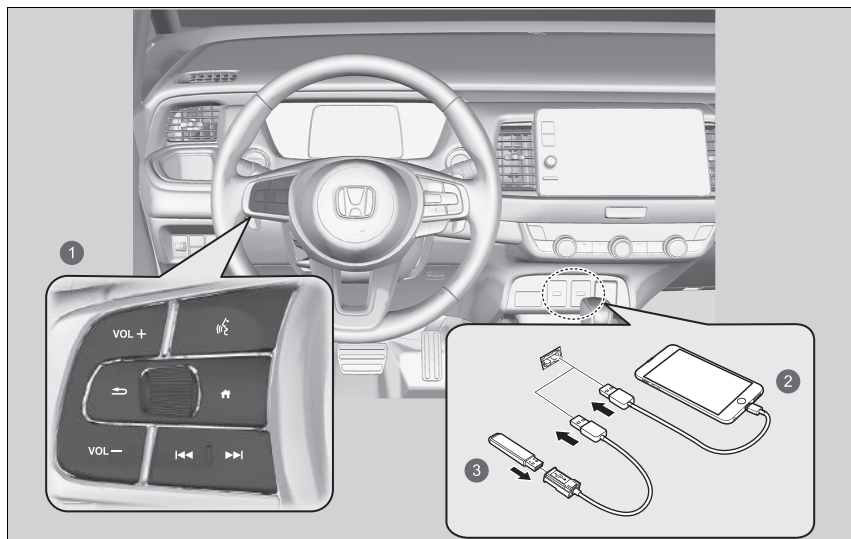

- 1 Prvky diaľkového ovládania
- 2 iPod
- 3 Pamäťové zariadenie USB

Ochrana audiosystému proti odcudzeniu

Audiosystém sa vypne pri odpojení od zdroja napájania, keď sa napríklad odpojí alebo vybije 12-voltový akumulátor. Za určitých podmienok sa v systéme môže zobrazit' obrazovka na zadanie kódu. Ak sa to stane, znova aktivujte audiosystém.

■ Opätovná aktivácia audiosystému

1. Nastavte režim napájania ZAPNUTÉ.
2. Zapnite audiosystém.
3. Stlačte a podržte vypínač audiosystému dlhšie ako dve sekundy.
 - ▶ Audiosystém sa znova aktivuje, keď sa riadiaca jednotka audiosystému pripojí k riadiacej jednotke vozidla. Ak riadiaca jednotka nerozpozná jednotku audiosystému, je potrebné nechať jednotku audiosystému skontrolovať predajcom.

Naštartovanie

Audiosystém s displejom sa automaticky spustí, keď nastavíte režim napájania na možnosť PRÍSLUŠENSTVO alebo ZAPNUTÉ. Pri spustení sa zobrazí nasledujúca obrazovka týkajúca sa nahrávania dát.

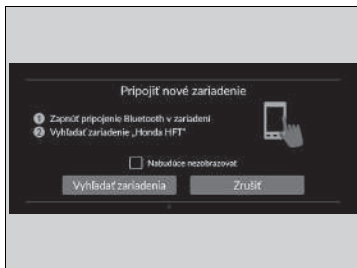
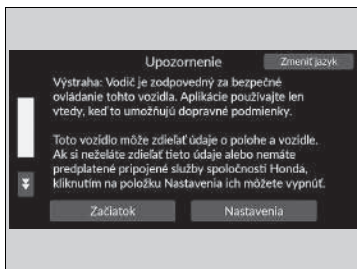

Vyberte položku **Začiatok**.

- ▶ Ak chcete zmeniť nastavenia nahrávania dát, vyberte položku **Nastavenia** a potom nastavenie ZAP/VYP. na obrazovke **Zdieľanie údajov o polohe a vozidle**.
- ▶ Ak nevyberiete možnosť **Začiatok**, systém sa po určitom čase automaticky prepne na domovskú obrazovku
- ▶ Ak nie je registrované žiadne zariadenie, vyberte položku **Začiatok** a zobrazí sa obrazovka párovania *Bluetooth*[®].

■ Párovanie mobilného telefónu (keď sa v systéme nenachádza žiaden spárovaný telefón)

1. Skontrolujte, či je telefón v režime vyhľadávania alebo v zistiteľnom režime.
2. V telefóne vyberte zariadenie **Honda HFT**.
 - ▶ Ak chcete spárovať telefón z tohto audiosystému, vyberte položku **Vyhľadať zariadenia**, a keď sa váš telefón zobrazí v zozname, vyberte ho.
 - ▶ Ak začiarknete políčko **Nabudúce nezobrazovať**, obrazovka sa už viac nebude zobrazovať.

▣ Naštartovanie

Zdieľanie údajov o polohe a vozidle

ON: Dátová komunikácia je k dispozícii.

OFF: Dátová komunikácia nie je k dispozícii.

Základná obsluha

■ Funkcia audiosystému

Ak chcete použiť funkciu audiosystému, režim napájania musí byť nastavený na možnosť PRÍSLUŠENSTVO alebo ZAPNUTÉ.

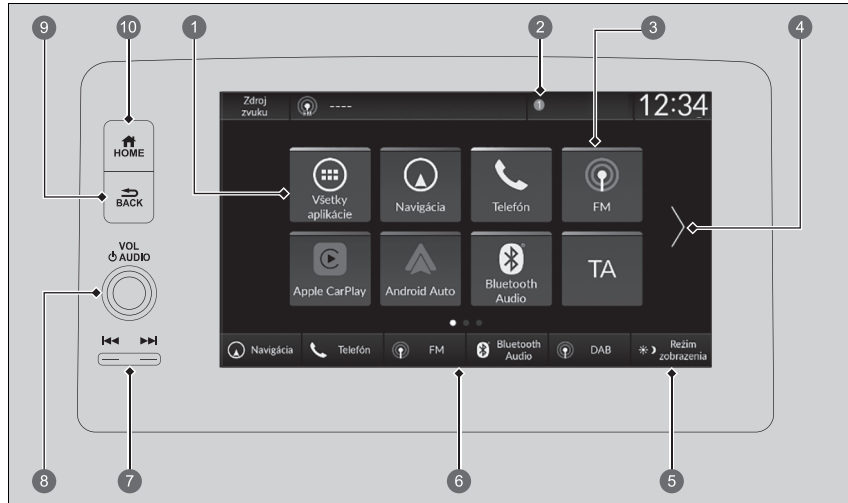

- | | | | |
|---|--------------------------------|----|--|
| 1 | Všetky aplikácie | 6 | Ikony spínača zmeny režimu |
| 2 | Stavové ikony | 7 | Tlačidlá (Hľadať/vynechať) |
| 3 | Ikony skratiek aplikácií | 8 | Otočný ovládač VOL / AUDIO (Hlasitosť/Napájanie) |
| 4 | Šípka | 9 | Tlačidlo (Späť) |
| 5 | Ikona režimu zobrazenia | 10 | Tlačidlo (Domov) |

►► Funkcia audiosystému





Táto obrazovka sa zobrazuje pre modely s ľavostranným riadením. V modeloch s pravostranným riadením sa zrkadlovo kopíruje umiestnenie tlačidiel v modeloch s ľavostranným riadením.

 **Všetky aplikácie:** Zobrazuje všetky aplikácie.

Stavové ikony: Zobrazuje indikátory informácií o vozidle, pripojené telefóny atď. v oblasti záhlavia.

Ikony skratiek aplikácií: Zobrazuje ikony skratiek aplikácií.

Šípka: Zobrazuje nasledujúce stránky obrazovky audiosystému/informačnej obrazovky.

Ikona  režimu zobrazenia: Zmení jas obrazovky audiosystému/informačnej obrazovky. Jedenkrát stlačte tlačidlo  a pomocou symbolov  alebo  vykonajte úpravu.

Ikony spínača zmeny režimu: Zobrazí ikony na priamu zmenu režimu.

Tlačidlá  /  (Hľadať/vynechať): Stlačením zmeníte stanicu, skladbu alebo súbor.

Otočný ovládač VOL/  **AUDIO (Hlasitosť/Napájanie):** Zapína a vypína audiosystém a otočením sa upravuje hlasitosť.

Tlačidlo  (Späť): Stlačením sa vrátite späť na predchádzajúcu obrazovku.

Tlačidlo  (Domov): Stlačením prejdete na domovskú obrazovku.

Porty USB

Na prednom paneli

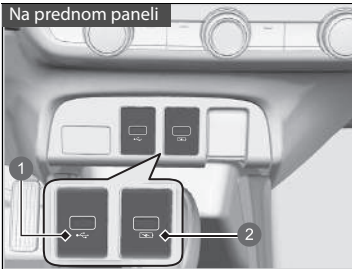

- 1 Prehrávanie zvukových súborov a pripájanie kompatibilných telefónov
- 2 Iba na nabíjanie zariadení

V zadnej časti priestoru konzoly



Na prednom paneli

Port USB (2,5 A) slúži na nabíjanie zariadení, prehrávanie zvukových súborov a pripájanie telefónov kompatibilných so službou Apple CarPlay alebo Android Auto.

- Aby sa zabránilo akýmkoľvek potenciálnym problémom, použijete Apple MFi Certified Lightning Connector pre Apple CarPlay. Pre Android Auto by mali byť USB káble certifikované podľa USB-IF a v súlade s normou USB 2.0.

Na prednom paneli

Port USB (2,5 A) slúži iba na nabíjanie zariadení.

- Neumožňuje prehrávanie hudby, ani keď k nemu pripojíte hudobné prehrávače.

V zadnej časti priestoru konzoly*

Tieto porty USB (3,0 A) slúžia iba na nabíjanie zariadení.

- Neumožňuje prehrávanie hudby, ani keď k nim pripojíte hudobné prehrávače.

Porty USB

- Zariadenie iPod alebo pamäťové zariadenia USB nenechávajte vo vozidle. Môže ich poškodiť priame slnečné žiarenie alebo vysoké teploty.
- Pri pripájaní pamäťového zariadenia USB k portu USB odporúčame použiť kábel USB.
- Zariadenie iPod alebo pamäťové zariadenie USB nepripájajte pomocou rozbočovača.
- Nepoužívajte zariadenia, ako sú čítačky kariet alebo jednotky pevného disku, pretože by mohlo dôjsť k poškodeniu súborov.
- Odporúčame, aby ste si pred použitím zariadenia vo vozidle vytvorili zálohu vašich údajov.
- Zobrazované správy sa môžu líšiť v závislosti od modelu zariadenia a verzie softvéru.

Nabíjanie cez rozhranie USB

Port USB poskytuje napájanie s výkonom až do 2,5 A/3,0 A*. Výkon 2,5 A/3,0 A* neposkytuje, pokiaľ si to nevyžiada zariadenie.

Podrobnosti o prúdovej intenzite nájdete v návode na používanie zariadenia, ktoré je potrebné nabiť.

Za určitých podmienok môže zariadenie pripojené k portu vytvárať šum v rádiu, ktoré počúvate.

* Nie je k dispozícii u všetkých modelov

■ Diaľkové ovládanie audiosystému

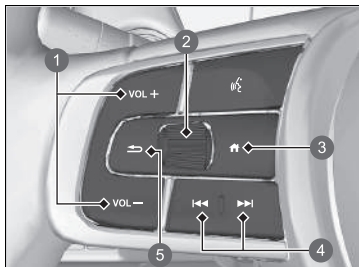

Táto funkcia vám umožňuje obsluhovať audiosystém počas jazdy. Informácie sa zobrazia rozhraní s informáciami pre vodiča.

- 1 Tlačidlá **VOL +** / **VOL -** (Hlasitosť)
- 2 Nastavovacie koliesko vľavo
- 3 Tlačidlo  (Domov)
- 4 Tlačidlá  /  (Hľadať/vynechať)
- 5 Tlačidlo  (Späť)

Tlačidlá **VOL +** / **VOL -** (Hlasitosť)

Stlačte tlačidlo VOL +: Zvýšenie hlasitosti.

Stlačte tlačidlo VOL -: Zníženie hlasitosti.

Nastavovacie koliesko vľavo

- Pri voľbe režimu zvuku

Stlačte tlačidlo , potom otáčajte nahor alebo nadol pre výber možnosti

 (Audio) na rozhraní vodiča, a potom stlačte ľavé nastavovacie koliesko.

▶▶ Diaľkové ovládanie audiosystému

Niektoré režimy sa zobrazia, len keď sa používa príslušné zariadenie alebo médium.

V závislosti od vami pripojeného zariadenia **Bluetooth®** nemusia byť niektoré funkcie k dispozícii.

Ak chcete, aby sa informačné rozhranie vodiča vrátilo na predchádzajúcu obrazovku, stlačte tlačidlo  (späť).

Stlačením tlačidla  (domov) prejdete späť na domovskú obrazovku informačného rozhrania vodiča.

Otáčanie nahor alebo nadol:

Ak chcete prepínať medzi zvukovými režimami, otáčajte nahor alebo nadol a potom stlačte ľavé nastavovacie koliesko:

FM/AM/DAB/iPod/USB/Apple CarPlay/Android Auto/*Bluetooth*® Audio

▶ V závislosti od pripojeného zariadenia sa môžu zobrazené režimy zmeniť.

Tlačidlá  /  (Hľadať/vynechať)

- Počas počúvania rádia

Stlačte tlačidlo : Výber nasledujúcej predvolby rozhlasovej stanice.

Stlačte tlačidlo : Výber predchádzajúcej predvolby rozhlasovej stanice.

Stlačte a podržte tlačidlo : Výber nasledujúcej rozhlasovej stanice so silnou frekvenciou.

Stlačte a podržte tlačidlo : Výber predchádzajúcej rozhlasovej stanice so silnou frekvenciou.

- Pri počúvaní audiovysielania cez iPod, pamäťovú jednotku USB, *Bluetooth*® alebo pripojenie smartfónu:

▶ V závislosti od pripojeného zariadenia sa môžu postupy zmeniť.

Stlačte tlačidlo : Prechod na nasledujúcu skladbu.

Stlačte tlačidlo : Prechod na predchádzajúcu skladbu.

- Počas prehrávania obsahu pamäťového zariadenia USB

Stlačte a podržte tlačidlo : Prechod na nasledujúci priečinok.

Stlačte a podržte tlačidlo : Prechod na predchádzajúci priečinok.

- Pri počúvaní zariadenia iPod:

Stlačte a podržte tlačidlo : Prechod na nasledujúcu skladbu.

Stlačte a podržte tlačidlo : Prechod na predchádzajúcu skladbu.

Palubná používateľská príručka *

Obsah používateľskej príručky si môžete prezrieť v audiosystéme s displejom.

■ Otvorenie používateľskej príručky

1. Vyberte možnosť  **Všetky aplikácie**.
2. Vyberte možnosť **Používateľská príručka**.

■ Inštalácia/aktualizácia používateľskej príručky

Keď je možná inštalácia alebo aktualizácia používateľskej príručky, oznámenie sa odošle automaticky.

Postup aktualizácie:

1. Ťuknite na oznámenie.
 - ▶ Zobrazí sa obrazovka verzie.
2. Vyberte položky, ktoré chcete aktualizovať.
3. Ťuknite na možnosť **Aktualizovať**.

Ak zrušíte výber položky na obrazovke verzie, nebudete pre ňu dostávať žiadne oznámenia.

▶▶ Palubná používateľská príručka *

Táto funkcia nepokrýva všetky jazyky dostupné pre audiosystém s displejom.

Ak zmeníte jazyk audiosystému s displejom, zmení sa aj jazyk používateľskej príručky. Ak používateľská príručka nie je dostupná alebo nainštalovaná v danom jazyku, ako jazyk používateľskej príručky sa predvolene nastaví angličtina.

▶▶ Inštalácia/aktualizácia používateľskej príručky

Zobrazený obsah sa môže líšiť v závislosti od verzie používateľskej príručky.

Ak používateľská príručka ešte nie je nainštalovaná, musíte ju nainštalovať cez Wi-Fi.

 **Pripojenie Wi-Fi** Str. 288

Pre jazyky okrem angličtiny, nemčiny, francúzštiny, taliančiny a španielčiny

Keď nainštalujete používateľskú príručku v novom jazyku, predchádzajúca stiahnutá príručka sa odstráni.

Používanie ovládania hlasom

Vaše vozidlo je vybavené systémom ovládania hlasom umožňujúcim bezdotykovú obsluhu.



Súčasťou systému ovládania hlasom sú tlačidlá  (Hovoriť) a  (Spät) umiestnené na volante a mikrofón nachádzajúci sa na strope pri svetle na čítanie.

Rozpoznávanie hlasu

Na dosiahnutie optimálnej úrovne rozpoznávania hlasu pri používaní systému ovládania hlasom:

- Uistite sa, že je otvorená správna obrazovka, zodpovedajúca vami použitému hlasovému príkazu.
Systém dokáže rozpoznať iba určité príkazy.
Dostupné hlasové príkazy.
 **Obrazovka hlasového portálu** Str. 250
- Zatvorte okná.
- Vetracie otvory na prístrojovej doske a bočné vetracie otvory nastavte tak, aby vzduch neprúdil na mikrofón v strope vozidla.
- Hovorte jasne a prirodzene a bez prestávok medzi jednotlivými slovami.
- Podľa možnosti minimalizujte všetky okolité ruchy. Systém môže váš príkaz vyhodnotiť nesprávne, ak hovorí naraz viac osôb.

►► Používanie ovládania hlasom

Keď stlačíte tlačidlo , systém sa vás opýta, čo chcete urobiť. Pre ignorovanie tejto výzvy a zadanie príkazu opäť stlačte a uvoľnite tlačidlo .

Systém ovládania hlasom dokáže rozpoznať nasledujúce jazyky: angličtina, nemčina, francúzština, španielčina a taliančina.

■ Obrazovka hlasového portálu

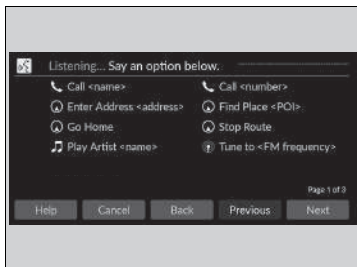

Keď je stlačené tlačidlo  (Hovoriť), zobrazia sa na obrazovke dostupné hlasové príkazy. Ak chcete získať úplný zoznam príkazov, vyslovte „Help“ po pipnutí.

Zobrazené príklady na obrazovke hlasového portálu sa líšia v závislosti od vybraného režimu. Rozpoznané príkazy sú rovnaké bez ohľadu na to, ktorá obrazovka je vybratá. Normálny režim: Zobrazí sa zoznam príkladov príkazov, pomocou ktorých môžete rýchlo vykonať požadované funkcie. Režim asistenta: Zobrazí sa zoznam základných príkazov, ktoré podrobne opisujú hlasovú ponuku.

Režim možno zmeniť na obrazovke

Všeobecné nastavenia.

► Ovládanie hlasom Str. 304

Systém rozpoznáva príkazy uvedené na nasledujúcich stránkach iba na niektorých obrazovkách. Hlasové príkazy bez uvedenej formy sa nerozpoznávajú.

■ Všeobecné príkazy

Keď je zobrazená obrazovka hlasového portálu, pomocou globálnych príkazov prejdete na hlavnú obrazovku jednotlivých funkcií.

- *Music Search*
- *AM*
- *FM*
- *Navigation**
- *Phone*

■ Príkazy pre telefón

Tento príkaz je možné využiť iba v prípade, že je pripojený telefón. Keď systém rozpozná príkaz Telefón, na obrazovke sa zmení vyhradená obrazovka na rozpoznávanie hlasu telefónu.

■ Príkazy pre telefón

- *Call <meno>*
- *Call <číslo>*

Systém rozpozná iba meno kontaktu uložené v telefónnom zozname telefónu. Ak je v poli krstného mena zaregistrované celé meno, systém rozpozná krstné meno a priezvisko ako jedno meno kontaktu.

Ak používate službu Apple CarPlay, príkazy telefónu nie sú k dispozícii.

■ Príkazy pre audiosystém

Keď systém rozpozná zvukový príkaz, na obrazovke sa zmení vyhradená obrazovka na hlasové rozpoznávanie zvuku.

■ Príkazy pre zariadenie FM

- *Tune to <frekvencia FM>*

■ Príkazy pre zariadenie AM

- *Tune to <frekvencia AM>*

■ Príkazy pre iPod

- *List album* <názov>
- *List artist* <meno>
- *List Genre* <názov>
- *List playlist* <názov>
- *Play* <interpret> <album>
- *Play*
- *Play album* <názov>
- *Play artist* <meno>
- *Play Genre* <názov>
- *Play music* <text:media_combo>
- *Play playlist* <názov>
- *Play song* <názov>

■ Príkazy pre zariadenie USB

- *List album* <názov>
- *List artist* <meno>
- *List playlist* <názov>
- *Play* <interpret> <album>
- *Play*
- *Play album* <názov>
- *Play artist* <meno>
- *Play music* <text:media_combo>
- *Play playlist* <názov>
- *Play song* <názov>

■ Navigačné príkazy*

Obrazovka sa prepne na obrazovku navigácie.

☒ **Pozrite si príručku navigačného systému**

■ Štandardné príkazy

- *Voice Help*
- *Cancel*
- *Back*

Hlasová pomoc je čítané hlasové navádzanie pre Pomocníka na aktuálnej obrazovke.

■ Príkazy zoznamu

- *Previous*
- *Next*
- *Yes*
- *No*

* Nie je k dispozícii u všetkých modelov

Obrazovka audiosystému/informačná obrazovka

Zobrazuje stav audiosystému a hodiny. Z tejto obrazovky možno prejsť na rôzne možnosti nastavenia.



▶▶ Obrazovka audiosystému/informačná obrazovka

Používanie dotykovej obrazovky

- Ovládajte funkcie zvuku pomocou jednoduchých gest, ako sú dotyky, ťahanie prstom a posúvanie.
- Niektoré položky môžu byť počas jazdy zobrazené sivou farbou, aby sa predišlo potenciálnemu rušeniu vodiča.
- Môžete použiť hlasové príkazy.
- V dôsledku použitia rukavíc sa môže zhoršiť odozva dotykovej obrazovky, prípadne nemusí reagovať vôbec.

Nastavenie citlivosti dotykovej obrazovky môžete zmeniť.

▶▶ **Prispôbitelné funkcie** Str. 298

■ Funkcia skratky aplikácií

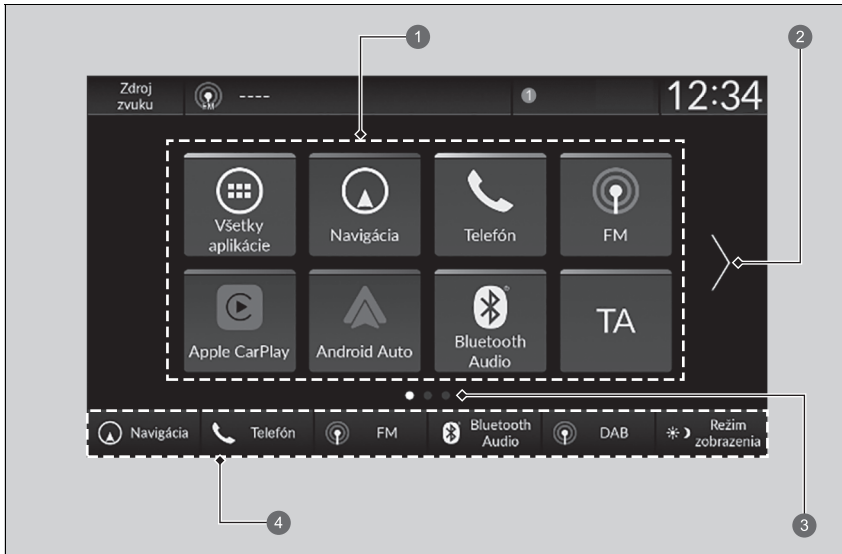

- ① Ikony skratiek aplikácií
- ② Šípka
- ③ Indikátor stránky
- ④ Prepínače zmeny režimu

■ Prepnutie na ďalšiu obrazovku

Výber alebo alebo potiahnutím prsta po obrazovke doľava alebo doprava prejdete na ďalšiu obrazovku.

▶▶ Funkcia skratky aplikácií

Na domovskú obrazovku je možné pridať až 6 stránok.

Stlačením tlačidla prejdete z ktorejkoľvek stránky priamo späť na prvú stránku domovskej obrazovky.

■ Pridávanie ikon aplikácií na domovskú obrazovku

Ikony aplikácií možno pridávať na domovskú obrazovku.

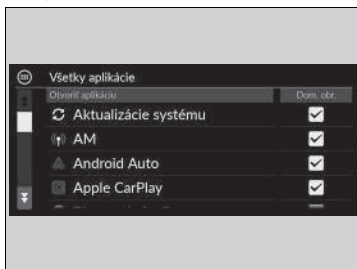

1. Stlačte tlačidlo .
2. Vyberte možnosť  **Všetky aplikácie**.
3. Začiarknite políčka pre požadované aplikácie.

▶▶ Pridávanie ikon aplikácií na domovskú obrazovku

Vopred nainštalované aplikácie sa nemusia spustiť normálne. Ak k tomu dôjde, je potrebné reštartovať systém. Nastavte režim napájania do polohy VOZIDLO VYPNUTÉ a potom opäť vyberte režim ZAPNUTÉ. Potom aplikáciu spustíte znova. Ak sa vám naďalej nedarí spustiť aplikácie, musíte resetovať systém.

➤ **Obnovenie všetkých nastavení na predvolené hodnoty** Str. 311

Ak vykonáte príkaz **Obnovenie dát z výrobného závodu**, všetky nastavenia sa môžu obnoviť na predvolené výrobné nastavenia.

➤ **Obnovenie všetkých nastavení na predvolené hodnoty** Str. 311

Ak sa tieto aplikácie nespustia normálne ani po použití položky **Obnovenie výrobných údajov**, obráťte sa na predajcu.

■ Presúvanie ikon na domovskej obrazovke

Na domovskej obrazovke možno meniť polohu.

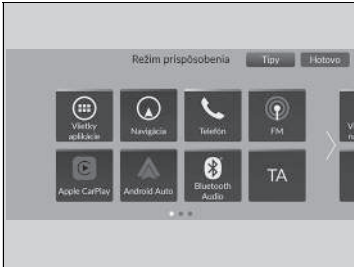

1. Stlačte tlačidlo .
2. Vyberte a podržte ikonu.
 - ▶ Obrazovka sa prepne na obrazovku prispôsobenia.
3. Chyťte a presuňte ikonu na želané miesto.
4. Vyberte položku **Hotovo**.
 - ▶ Zobrazenie sa vráti na domovskú obrazovku.

▶▶ Presúvanie ikon na domovskej obrazovke

Vyberte položku **Tipy** na zobrazenie tipov. Ak ich chcete skryť, znovu ju vyberte.

■ Odstránenie ikon z domovskej obrazovky

Z domovskej obrazovky možno odstrániť ikony.



1. Stlačte tlačidlo .
2. Vyberte a podržte ikonu.
 - Obrazovka sa prepne na obrazovku prispôsobenia.
3. Presuňte ikonu, ktorú chcete odstrániť, do oblasti záhlavia.
 - Ikona sa odstráni z domovskej obrazovky.
4. Vyberte položku **Hotovo**.
 - Zobrazenie sa vráti na domovskú obrazovku.

►► Odstránenie ikon z domovskej obrazovky

Odstránením ikony z domovskej obrazovky sa neodstráni daná aplikácia.

Vyberte položku **Tipy** na zobrazenie tipov. Ak ich chcete skryť, znovu ju vyberte.

■ Pridanie ikon skratiek na domovskú obrazovku

Do spodnej časti domovskej obrazovky je možné pridať až päť ikon.



1 Prepínače zmeny režimu

1. Stlačte tlačidlo .
2. Vyberte a podržte ikonu.
 - ▶ Obrazovka sa prepne na obrazovku prispôsobenia.
3. Presuňte a pustite ikonu, ktorú chcete pridať do spodnej časti domovskej obrazovky.
 - ▶ Ikona sa uloží v oblasti prepínača zmeny režimu.
4. Vyberte položku **Hotovo**.
 - ▶ Zobrazenie sa vráti na domovskú obrazovku.

▶ Pridanie ikon skratiek na domovskú obrazovku

Vyberte položku **Tipy** na zobrazenie tipov. Ak ich chcete skryť, znovu ju vyberte.

■ Stavová oblasť

Zobrazuje indikátory informácií o vozidle, pripojené telefóny atď. v oblasti záhlavia. Výberom týchto ikon môžete potvrdiť podrobné informácie.



1. Vyberte ikonu stavu systému
► Objaví sa stavová oblasť.
2. Výberom položky zobrazíte podrobnosti o danej položke.
3. Stlačte tlačidlo  alebo vyberte ikonu stavu systému, čím danú oblasť zatvoríte.

- 1 Ikona stavu systému

■ Výber zdroja zvuku

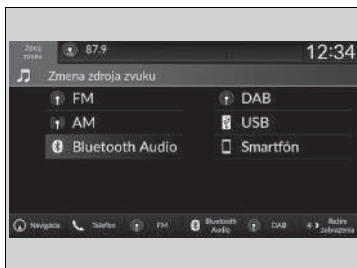

Vyberte možnosť **Zdroj zvuku** v oblasti záhlavia a potom výberom ikony v zozname zdrojov prepnite zdroj zvuku.

■ Obmedzenia manuálnej obsluhy

Keď sa vozidlo pohybuje, niektoré manuálne funkcie sú vypnuté alebo ich nemožno používať.

Kým sa vozidlo nezastaví, nemôžete vybrať žiadnu možnosť, ktorá sa zobrazuje nasivo.

Nastavenie hodín

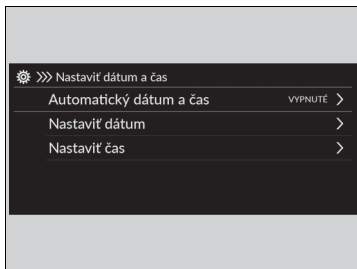

■ Nastavenie hodín

Čas môžete upraviť manuálne a nastaviť tapetu hodín na obrazovke audiosystému/informačnej obrazovke.



1. Stlačte tlačidlo .
2. Vyberte položku **Všeobecné nastavenia**.
3. Vyberte položku **Systém**.
4. Vyberte **Dátum a čas**.
5. Vyberte **Nastaviť dátum a čas**.
6. Vyberte **Automatický dátum a čas** a potom **VYPNUTÉ**.

Nastavenie dátumu:

7. Vyberte položku **Nastaviť dátum**.
8. Vyberte /.
9. Výberom položky **Uložiť** nastavte dátum.



Nastavenie času:

7. Vyberte položku **Nastaviť čas**.
8. Vyberte /.
9. Výberom **Uložiť** nastavte čas.

▶▶ Nastavenie hodín

Hodiny sa aktualizujú automaticky prostredníctvom audiosystému.

Hodiny môžete nastaviť tiež dotykom na hodiny v oblasti záhlavia na obrazovke audiosystému/informačnej obrazovke, na možnosť **Hodiny** na domovskej obrazovke alebo na možnosť  **Všetky aplikácie**.

1. Dotknite sa hodín na obrazovke.
Zobrazí sa obrazovka s ciferníkom hodín.
2. Vyberte položku **Nastavenia**.
3. Vyberte **Dátum a čas**.
4. Vyberte **Nastaviť dátum a čas**.
5. Vyberte **Automatický dátum a čas** a potom **VYPNUTÉ**.
6. Vyberte **Nastaviť dátum** alebo **Nastaviť čas**.
7. Upravte dátum, hodiny a minúty pomocou tlačidiel /.
8. Výberom **Uložiť** nastavte čas.



Zobrazenie hodín môžete prispôsobiť.

 **Systém** Str. 299

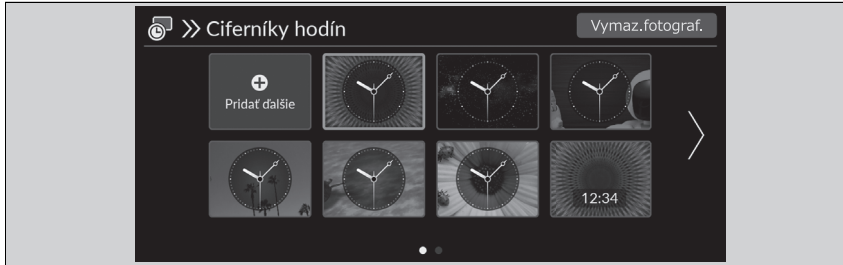
Nastavenie tapety hodín





■ Importovanie tapety hodín

1. Pripojte pamäťové zariadenie USB k portu USB.
 ▶ **Porty USB** Str. 245
2. Stlačte tlačidlo .
3. Vyberte položku **Hodiny**.
 ▶ Ak sa na domovskej obrazovke nezobrazujú **Hodiny**, vyberte možnosť  **Všetky aplikácie**.
4. Vyberte položku **Nastavenia**.
5. Vyberte položku **Ciferníky hodín**.
6. Vyberte položku **Pridať ďalšie**
 ▶ V zozname sa zobrazí miniatúra obrázkov uložených na pamäťovej jednotke USB.
7. Vyberte požadovaný obrázok, ktorý chcete importovať.
 ▶ Naraz je možné vybrať viac obrázkov.
8. Zvoľte položku **OK**.
 ▶ Zobrazia sa zvolené obrázky.
9. Vyberte položku **Prenos**.
 ▶ Vráťte sa na obrazovku nastavenia tapety hodín.



▣ Nastavenie tapety hodín

- Keď importujete súbory s tapetami, obrázok musí byť umiestnený v koreňovom adresári pamäťového zariadenia USB.
 Obrázky v priečinku nemožno importovať.
- Názov súboru musí mať menej ako 64 bytov.
- Formát súboru s obrázkom na importovanie musí byť BMP (bmp) alebo JPEG (jpg).
- Limit veľkosti individuálneho súboru je menší ako 10 MB.
- Ak pamäťové zariadenie USB neobsahuje žiadne obrázky, zobrazí sa hlásenie.
- Môžete importovať až 11 obrázkov.
- Maximálna veľkosť obrázkov je 4 096 x 2 304 pixlov.
 Ak je veľkosť obrázka menšia ako 1 280 x 720 pixlov, obrázok sa zobrazí v strednej časti obrazovky s čiernymi okrajmi.

■ Výber tapety hodín

1. Stlačte tlačidlo  HOME.
2. Vyberte položku **Hodiny**.
 - ▶ Ak sa na domovskej obrazovke nezobrazujú **Hodiny**, vyberte možnosť  **Všetky aplikácie**.
3. Vyberte položku **Nastavenia**.
4. Vyberte položku **Ciferníky hodín**.
5. Vyberte požadovaný obrázok, ktorý chcete nastaviť.
 - ▶ Na obrazovke sa zobrazí ukážka.
6. Vyberte položku **Uložiť**.
 - ▶ Zobrazí sa obrazovka hodín s nastavenou tapetou.

■ Odstránenie tapety hodín

1. Stlačte tlačidlo  HOME.
2. Vyberte položku **Hodiny**.
 - ▶ Ak sa na domovskej obrazovke nezobrazujú **Hodiny**, vyberte možnosť  **Všetky aplikácie**.
3. Vyberte položku **Nastavenia**.
4. Vyberte položku **Ciferníky hodín**.
5. Vyberte položku **Vymazať fotografie**.
6. Vyberte požadovanú tapetu, ktorú chcete odstrániť.
 - ▶ Naraz je možné vybrať viac obrázkov.
7. Zvoľte položku **OK**.
 - ▶ Zobrazia sa zvolené obrázky.
8. Zvoľte položku **Odstrániť**.
 - ▶ Vráťte sa na obrazovku nastavenia tapety hodín.

Nastavenie zvuku

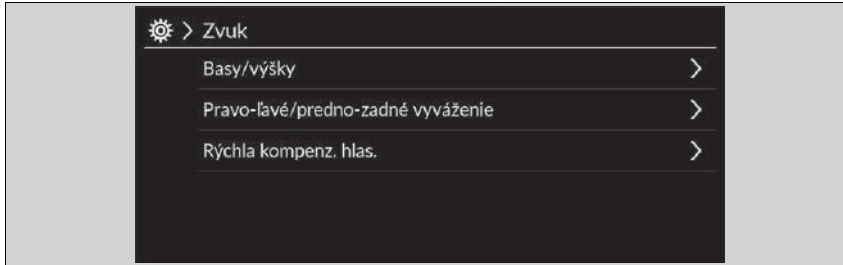

1. Vyberte zdroj zvuku.
2. Vyberte položku **Zvuk**.
3. Vyberte požadované nastavenie.

Vyberte položku z nasledujúcich možností:

- **Basy/výšky:** Výšky, stredné pásmo, basy
- **Pravo-ľavé/predno-zadné vyváženie:** Pravo-ľavé/predno-zadné vyváženie
- **Rýchla kompenz. hlas.:** Nastaví mieru zvýšenia hlasitosti.

▶▶ Nastavenie zvuku

Funkcia Speed Volume Compensation (SVC – Ovládanie hlasitosti citlivé na rýchlosť) reguluje úroveň hlasitosti na základe rýchlosti vozidla. Pri rýchlejšej jazde sa hlasitosť zvýši. Pri spomalení sa hlasitosť zníži.

Zvuk môžete upraviť aj nasledujúcim postupom.

1. Stlačte tlačidlo .
2. Vyberte položku **Všeobecné nastavenia**.
3. Vyberte položku **Zvuk**.

Na vynulovanie každého nastavenia pre položky **Basy/výšky**, **Pravo-ľavé/predno-zadné vyváženie** a **Rýchla kompenz. hlas.** vyberte položku **Predvolené** na obrazovke príslušného nastavenia.





Nastavenie displeja

Jas obrazovky môžete nastaviť samostatne pre denný a samostatne pre nočný režim.

Manuálne prepínanie režimu zobrazenia



Vyberte položku  (Režim zobrazenia).

- ▶ Na niekoľko sekúnd sa zobrazí lišta jasu.
- ▶ Výberom položky  alebo  nastavte jas.
- ▶ Výberom položky **Vyp. obrazovku** vypnete obrazovku. Ak chcete zapnúť obrazovku, stlačte tlačidlo  alebo .

Nastavenie displeja

Jas obrazovky môžete upraviť posúvaním prsta po lište Jas alebo ťuknutím na ňu.

Jas obrazovky môžete zmeniť aj pomocou nasledujúcich postupov.

1. Stlačte tlačidlo .
2. Vyberte položku **Všeobecné nastavenia**.
3. Vyberte položku **Displej**.
4. Vyberte požadované nastavenie.

Výberom položky **Predvolené nastavenia** resetujete nastavenia.

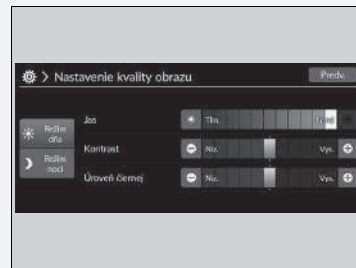

Aktualizácie systému



Firmvér zvukového systému je možné aktualizovať pomocou pripojenia Wi-Fi alebo pomocou zariadenia USB.

Modely s jednotkou TCU

Firmvér audiosystému je možné tiež aktualizovať pomocou telematickej riadiacej jednotky (TCU) s aktívnym odberom služby.

Ako aktualizovať

Keď je k dispozícii aktualizácia audiosystému, v stavovej oblasti sa zobrazí oznámenie. Na aktualizáciu systému použite nasledujúci postup.

1. Stlačte tlačidlo .
2. Vyberte položku **Aktualizácie systému**.
 - ▶ Ak sa na domovskej obrazovke nezobrazujú **Aktualizácie systému**, vyberte možnosť  **Všetky aplikácie**.
 - ▶ Systém skontroluje, či nie sú dostupné aktualizácie.
 - ▶ Ak sa na domovskej obrazovke zobrazuje ikona aktualizácie, vyberte ikonu stavu.
 - ▶ **Stavová oblasť** Str. 258
3. Vyberte možnosť **Stiahnuť**.
 - ▶ Na obrazovke sa zobrazí upozornenie, aby používateľ prijal prevzatie.
4. Vyberte položku **Inštalovať teraz** alebo **Inšt., keď je vozid. vyp.**.
 - ▶ Ak je aktualizácia úspešná, na obrazovke sa zobrazí oznámenie.

▶ Ako aktualizovať

Systém môžete aktualizovať prostredníctvom siete Wi-Fi, nemôžete však použiť portál na prihlásenie do siete, ktorý vyžaduje prihlasovacie údaje alebo dohodu o podmienkach používania prehliadača.

Sťahovanie bude zrušené v nasledovných prípadoch:

- Vaše Wi-Fi pripojenie je prerušené.
- Vypnete systém napájania, keďže je 12-voltový akumulátor takmer vybitý.

Sťahovanie sa obnoví pri ďalšom vytvorení pripojenia Wi-Fi.

Z dôvodu ochrany 12-voltového akumulátora nie je možné zvoliť možnosť **Inšt., keď je vozid. vyp.**, keď je batéria takmer vybitá. Ak chcete nainštalovať aktualizované údaje, nabite batériu alebo vyberte položku **Inštalovať teraz**.

Nastavenia aktualizácie systému

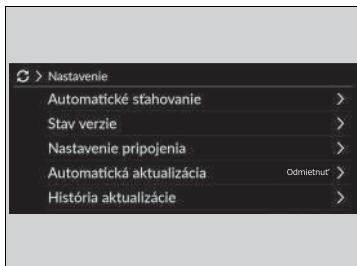



Môžete vybrať nasledujúce nastavenia.

- **Automatické sťahovanie**
- **Stav verzie**
- **Nastavenie pripojenia**
- **Automatická aktualizácia***
- **História aktualizácie**



Nastavenia automatického sťahovania

Na zmenu nastavenia automatického sťahovania systému použite nasledujúci postup.

1. Stlačte tlačidlo .
2. Vyberte položku **Aktualizácie systému**.
 - ▶ Ak sa na domovskej obrazovke nezobrazujú **Aktualizácie systému**, vyberte možnosť  **Všetky aplikácie**.
3. Vyberte položku **Nastavenia**.
4. Vyberte položku **Automatické sťahovanie**.
5. Vyberte prístupový bod a potom vyberte možnosť **Aktivovať**.
 - ▶ Ak nechcete systém aktualizovať automaticky, vyberte položku **Deaktivovať**.

Zobraziť verziu a stav aktualizácie



Na potvrdenie stavu aktualizácie a verzie použite nasledujúci postup.

1. Stlačte tlačidlo .
2. Vyberte položku **Aktualizácie systému**.
 - ▶ Ak sa na domovskej obrazovke nezobrazujú **Aktualizácie systému**, vyberte možnosť  **Všetky aplikácie**.
3. Vyberte položku **Nastavenia**.
4. Vyberte položku **Stav verzie**

* Nie je k dispozícii u všetkých modelov



■ Nastavenie pripojenia

Pripojte sa k internetu cez sieť Wi-Fi pomocou nasledujúceho postupu.

1. Stlačte tlačidlo .
2. Vyberte položku **Aktualizácie systému**.
 - ▶ Ak sa na domovskej obrazovke nezobrazujú **Aktualizácie systému**, vyberte možnosť  **Všetky aplikácie**.
3. Vyberte položku **Nastavenia**.
4. Vyberte položku **Nastavenie pripojenia**.
5. Zvoľte položku **OK**.
6. Vyberte položku **Zmeniť režim**.
7. Vyberte položku **Sieť**.
 - ▶ Ak je sieť Wi-Fi vozidla vypnutá, vyberte položku **VYPNUTÉ**.



■ Nastavenia automatickej aktualizácie*

Na zmenu nastavenia automatickej automatická aktualizácie použite nasledujúci postup.

1. Stlačte tlačidlo .
2. Vyberte položku **Aktualizácie systému**.
 - ▶ Ak sa na domovskej obrazovke nezobrazujú **Aktualizácie systému**, vyberte možnosť  **Všetky aplikácie**.
3. Vyberte položku **Nastavenia**.
4. Vyberte položku **Automatická aktualizácia**.
5. Vyberte možnosť **Prijať**.
 - ▶ Ak nechcete, aby sa systém aktualizoval automaticky, vyberte možnosť **Odmietnuť**.

■ Zobrazenie histórie aktualizácií

Na overenie histórie aktualizácií použite nasledujúci postup.



1. Stlačte tlačidlo .
2. Vyberte položku **Aktualizácie systému**.
 - ▶ Ak sa na domovskej obrazovke nezobrazujú **Aktualizácie systému**, vyberte možnosť  **Všetky aplikácie**.
3. Vyberte položku **Nastavenia**.
4. Vyberte položku **História aktualizácie**.

* Nie je k dispozícii u všetkých modelov



POKRAČOVANIE

■ Ako aktualizovať bezdrôtovo

■ Nastavenie režimu bezdrôtového pripojenia



1. Stlačte tlačidlo .
2. Vyberte položku **Aktualizácie systému**.
 - ▶ Ak sa na domovskej obrazovke nezobrazujú **Aktualizácie systému**, vyberte možnosť  **Všetky aplikácie**.
3. Vyberte položku **Nastavenia**.
4. Vyberte položku **Nastavenie pripojenia**.
5. Zvoľte položku **OK**.
6. Vyberte položku **Zmeniť režim**.
7. Vyberte položku **Sieť**.
 - ▶ Vráťte sa na zoznam sietí.
8. Vyberte prístupový bod zo zoznamu sietí.
 - ▶ Ak audiosystém vyžaduje heslo, zadajte ho.
9. Zvoľte položku **Pripojiť**.

■ Aktualizácia



1. Stlačte tlačidlo .
2. Vyberte položku **Aktualizácie systému**.
 - ▶ Ak sa na domovskej obrazovke nezobrazujú **Aktualizácie systému**, vyberte možnosť  **Všetky aplikácie**.
3. Vyberte položku **Pom. bezdr. siete**.
4. Vyberte možnosť **Stiahnuť**.
 - ▶ Ak sa vyžaduje potvrdenie stiahnutia používateľom, zobrazí sa na obrazovke oznámenie.
5. Vyberte položku **Inštalovať teraz** alebo **Inšt., keď je vozid. vyp.**.
 - ▶ Ak je aktualizácia úspešná, na obrazovke sa zobrazí oznámenie.

Ako aktualizovať prostredníctvom USB zariadenia

■ Stiahnite si súbory aktualizácie zo servera

1. Stlačte tlačidlo .
2. Vyberte položku **Aktualizácie systému**.
 - ▶ Ak sa na domovskej obrazovke nezobrazujú **Aktualizácie systému**, vyberte možnosť  **Všetky aplikácie**.
3. Vyberte možnosť **Iné spôsoby**.
4. Vyberte položku **Pomocou USB**.
 - ▶ Na obrazovke sa zobrazí oznámenie.
5. Pripojte USB zariadenie do USB portu.
 - ▶ Údaje inventára sa skopírujú do zariadenia USB.
 -  **Porty USB** Str. 245
6. Odstráňte USB zariadenie z USB portu.
7. Pripojte zariadenie USB k počítaču a potom stiahnite aktualizčné súbory.
 - ▶ Kliknite na odkaz a stiahnite požadované súbory aktualizácie softvéru. Pozrite si pokyny na stránke <https://usb.honda.com>.

■ Aktualizácia audiosystému

1. Stlačte tlačidlo .
2. Vyberte položku **Aktualizácie systému**.
3. Vyberte možnosť **Iné spôsoby**.
4. Vyberte položku **Pomocou USB**.
 - ▶ Na obrazovke sa zobrazí oznámenie.
5. Pripojte zariadenie USB s aktualizčnými súbormi do portu USB.
 - ▶ Na obrazovke sa zobrazí oznámenie.
 -  **Porty USB** Str. 245
6. Vyberte položku **Inštalovať teraz**.
 - ▶ Ak je aktualizácia úspešná, na obrazovke sa zobrazí oznámenie.

▶▶ Ako aktualizovať prostredníctvom USB zariadenia

Odporúča sa zariadenie USB naformátované v systéme FAT32 s veľkosťou 8 GB až 32 GB s voľným priestorom minimálne 8 GB.

Pred začatím procesu aktualizácie z USB zariadenia nezabudnite odstrániť všetky predchádzajúce súbory inventára alebo aktualizácie z USB zariadenia.

Prehrávanie FM/AM rádia



- ① Ikona nastavenia
- ② Ikona zvuku
- ③ Ikony predvolieb
- ④ Ikona zoznamu staníc

- ⑤ Ikona prehľadávania
- ⑥ Ikona ladenia
- ⑦ Ikona vyhľadávania

Pamäť predvolieb

Naladíte frekvenciu rozhlasovej stanice pre predvolenú pamäť.
Uloženie stanice:

1. Naladíte požadovanú stanicu.
2. Výberom a podržaním ikony predvoľby danú stanicu uložíte.
 - ▶ Výberom možnosti **Stlač.a podrž.** môžete nastaviť novú predvolenú stanicu.

Zoznam staníc

Uvádza rozhlasové stanice s najsilnejším signálom vo vybratom pásme.

1. Vyberte položku **Zoznam staníc** na zobrazenie zoznamu.
2. Vyberte stanicu.

Manuálna aktualizácia

Aktualizáciu zoznamu staníc môžete vykonať kedykoľvek.

1. Vyberte položku **Zoznam staníc** na zobrazenie zoznamu.
2. Vyberte položku **Obnoviť**.

Prehľadávať

Pustí 10 sekundovú ukážku každej zo staníc s najsilnejším signálom vo vybratom pásme.
Na spustenie vyhľadávania vyberte položku **Prehľadávať** a na jeho vypnutie vyberte položku **Stop** alebo stlačte tlačidlo .

Hľadať

Vyberte ikonu  alebo  na vyhľadávanie vo vybranom pásme stanicu so silným signálom smerom nahor alebo nadol.

▶▶ Pamäť predvolieb

Indikátor **ST** na obrazovke signalizuje stereofónne vysielanie v pásme FM.

Prepínanie režimu zvuku

Rolujte nahor alebo nadol pre výber možnosti  (audio) na ľavom nastavovacom koliesku.

▶ **Dialkové ovládanie audiosystému** Str. 246

V pamäti predvolieb možno uložiť 12 staníc FM/AM.

Zvuk

Prispôsobuje nastavenia zvuku.

➤ **Nastavenie zvuku** Str. 263

Obrazovka manuálneho ladenia frekvencie rozhlasovej stanice

Vyberie použitie klávesnice na obrazovke na priame zadanie rozhlasovej frekvencie.

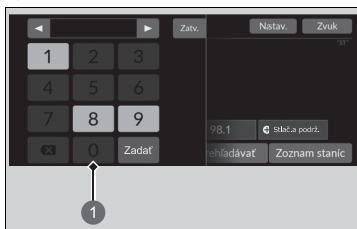

❶ Klávesnica na obrazovke

1. Vyberte položku **Ladiť**.
2. Pomocou klávesnice na obrazovke zadajte požadovanú rozhlasovú frekvenciu.
3. Vyberte položku **Enter** to naladenie frekvencie.

Obrazovka manuálneho ladenia frekvencie rozhlasovej stanice

Ikony ◀▶:

Výberom ikony ◀ alebo ▶ naladíte frekvenciu rozhlasovej stanice.

■ Funkcia Radio Data System (RDS)

Ponúka doplnkové textové informácie o zvolenej stanici FM s podporou dátovej služby RDS.

■ Vyhľadanie stanice RDS v zozname staníc

1. Vyberte položku **Zoznam staníc** na zobrazenie zoznamu počas počúvania FM stanice.
2. Vyberte stanicu.

■ Manuálna aktualizácia

Aktualizáciu zoznamu staníc môžete vykonať kedykoľvek.

1. Vyberte položku **Zoznam staníc** na zobrazenie zoznamu počas počúvania FM stanice.
2. Vyberte položku **Obnoviť**.

■ Dopravné správy (TA)

Funkcia pohotovostného režimu TA umožňuje systému prijímať dopravné správy v akomkoľvek režime (keď je funkcia zapnutá). Posledná naladená stanica musí byť stanica s podporou dopravných správ systému RDS.

Zapnutie funkcie: Zvoľte položku **TA**. Po začatí dopravných správ sa na obrazovke audiosystému/informačnej obrazovke zobrazí obrazovka s informáciami. Po skončení vysielania dopravných správ sa systém prepne späť do posledného zvoleného režimu.

- ▶ Ak sa chcete vrátiť do posledného zvoleného režimu počas dopravných správ, vyberte možnosť **Stop**.

Vypnutie funkcie: Vyberte znova položku **TA**.

⌘ Funkcia Radio Data System (RDS)

Keď vyberiete stanicu v pásme FM podporujúcu službu RDS, služba RDS sa automaticky zapne a zobrazenie frekvencie sa zmení na zobrazenie názvu danej stanice. Keď však signál danej stanice zoslabne, namiesto názvu stanice sa zobrazí príslušná frekvencia.

⌘ Dopravné správy (TA)

Indikátor **TA** sa zobrazí v oblasti záhlavia, keď je zapnutá funkcia pohotovostného režimu TA.

Ak vyberiete položku **Prehľadávanie**, kým je zapnutá funkcia pohotovostného režimu TA, systém bude vyhľadávať len stanice TP.

Výber možnosti **TA** počas dopravných správ nezruší funkciu pohotovostného režimu TA.

■ Nastavenia

Zmení nastavenia RDS.

1. Vyberte položku **Nastavenia**.
2. Zvoľte možnosť.

- **Dopravné informácie:** Zapnutie a vypnutie dopravných informácií. **ZAP./VYP.*1**
- **AF:** Zapnutie a vypnutie automatickej zmeny frekvencie rovnakého programu v rôznych regiónoch. **(ZAP.*1/VYP.)**
- **REG:** Zapnutie a vypnutie možnosti ponechania naladených rovnakých staníc v rámci daného regiónu, aj keď signál zoslabne. **(ZAP.*1/VYP.)**
- **SPRÁVY:** Zapnutie a vypnutie s cieľom automaticky naladiť spravodajský program. **ZAP./VYP.*1**

*1: Predvolené nastavenie

Prehrávanie vysielania DAB

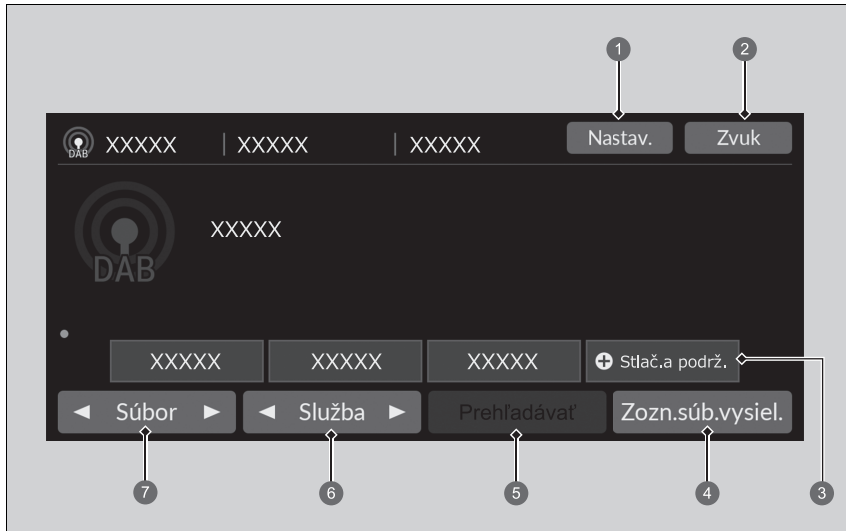

- ① Ikona nastavenia
- ② Ikona zvuku
- ③ Ikony predvolieb
- ④ Ikona súboru vysielania

- ⑤ Ikona prehľadávania
- ⑥ Ikony služieb
- ⑦ Ikony súboru

■ Pamäť predvolieb

Naladí predvolenú frekvenciu.

Uloženie služby:

1. Naladíte požadovanú službu.
2. Výberom a podržaním ikony predvoľby danú stanicu uložíte.
 - ▶ Výberom možnosti **Stlača a podrž.** môžete nastaviť novú predvolenú stanicu.

■ Zoznam súborov

Zobrazí zoznam multiplexov, ktoré je možné prijímať v rámci vybranej služby.

1. Vyberte položku **Zoznam súborov** na zobrazenie zoznamu.
2. Vyberte multiplex.

■ Manuálna aktualizácia

Aktualizáciu zoznamu multiplexov môžete vykonať kedykoľvek.

1. Vyberte položku **Zoznam súborov** na zobrazenie zoznamu.
2. Vyberte položku **Obnoviť**.

■ Súbor

Naladí multiplex.

1. Vyberte položku ◀ alebo ▶ naladenie multiplexu.
2. Stlačením a podržaním položky ◀ alebo ▶ vo vybranej službe zhora nadol vyhľadávate multiplexy, až kým sa nenájde multiplex, ktorý je možné prijať.

■ Služba

Naladí komponent služby.

Na naladenie vyberte položku ◀ alebo ▶.

▶▶ Pamäť predvolieb

Prepínanie režimu zvuku

Rolujte nahor alebo nadol pre výber možnosti  (audio) na ľavom nastavovacom koliesku.

▶ **Dialkové ovládanie audiosystému** Str. 246

V pamäti predvolieb možno uložiť 12 staníc DAB.

■ Prehľadávať

Prehrá 10-sekundovú ukážku každého z multiplexov alebo služieb v rámci vybranej služby. Na spustenie vyhľadávania vyberte položku **Prehľadávať** a na jeho vypnutie vyberte položku **Zrušiť** alebo stlačte tlačidlo 

■ Zvuk

Prispôsobuje nastavenia zvuku.

 **Nastavenie zvuku** Str. 263

■ Nastavenia

Zmení nastavenia DAB.

1. Vyberte položku **Nastavenia**.
2. Vyberte možnosť, ktorú chcete zmeniť.

Prehrávanie obsahu prehrávača iPod

Použitím portu USB pripojte iPod k portu USB a vyberte režim USB.

➤ **Porty USB** Str. 245



- 1 Ikona zvuku
- 2 Ikona náhodne
- 3 Ikona opakovať
- 4 Ikona prehrávania/pozastavenia
- 5 Ikony skladby
- 6 Ikona Prehľadávať
- 7 Obrázok albumu

▶▶ Prehrávanie obsahu prehrávača iPod

Dostupné prevádzkové funkcie sa líšia podľa modelov alebo verzií. Niektoré funkcie nemusia byť dostupné v audiosystéme vozidla.

V prípade problému sa na obrazovke audiosystému/informačnej obrazovke zobrazí chybové hlásenie.

➤ **Zariadenie iPod/jednotka USB flash** Str. 330

Ak v zariadení iPhone/iPod pracujete s hudobnou aplikáciou a telefón je pripojený k audiosystému, s rovnakou aplikáciou sa nemusí dať pracovať aj na obrazovke audiosystému/informácií. V prípade potreby zariadenie odpojte a znova pripojte.

Keď je smartfón pripojený cez Apple CarPlay alebo Android Auto, zdroj iPod/USB nebude dostupný a zvukové súbory v telefóne bude možné prehrávať iba pomocou systému Apple CarPlay alebo Android Auto.

■ Výber skladby zo zoznamu Hľadanie hudby

Výberom prejdete na obrazovku vyhľadávania hudby.

1. Vyberte položku **Prehľadávať**.
2. Zvoľte kategóriu vyhľadávania.
3. Pokračujte vo výbere, kým nenájdete požadovanú skladbu.

■ Ako vybrať režim prehrávania

Pri prehrávaní skladby môžete vybrať režim náhodného výberu a režim opakovaného prehrávania.

■ Náhodne/opakovať

Vyberte ikonu náhodne alebo opakovať, kým sa nezobrazí požadovaný režim.

Náhodne

 (vypnúť náhodný výber): Vypnutie režimu náhodného výberu.

 (náhodný výber všetkých skladieb): Všetky dostupné skladby vo zvolenom zozname sa budú prehrávať v náhodnom poradí.

Opakovanie

 (vypnúť opakovanie) Vypnutie režimu opakovania.

 (opakovať skladbu) Opakuje aktuálnu skladbu.

 (opakovať všetky): Opakované prehrávanie všetkých skladieb.

■ Pozastavenie alebo obnovenie prehrávania skladby

Vyberte ikonu prehrávať/pozastaviť

■ Ako zmeniť skladbu

Môžete vybrať položku  alebo  na zmenu skladieb. Stlačením a podržaním sa možno rýchlo presúvať v danej skladbe.

■ Zvuk

Môžete prispôbiť nastavenia zvuku.

 **Nastavenie zvuku** Str. 263

Prehrávanie z jednotky USB flash

Váš audio systém číta a prehráva zvukové a video súbory na USB pamäťovej jednotke. Pripojte pamäťové zariadenie USB flash k portu USB a vyberte režim USB.

► **Porty USB** Str. 245

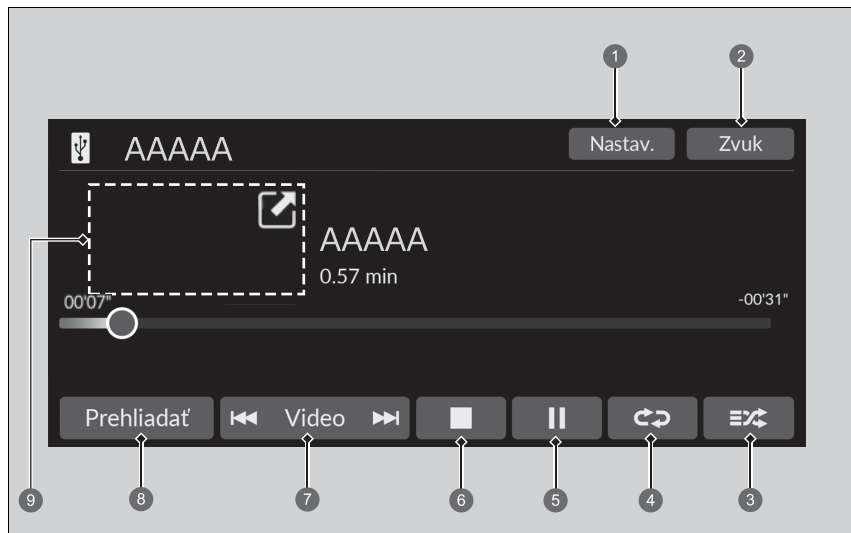

- | | |
|---|--|
| <ul style="list-style-type: none"> 1 Ikona nastavenia* 2 Ikona zvuku 3 Ikona náhodne 4 Ikona opakovať 5 Ikona prehrávania/pozastavenia | <ul style="list-style-type: none"> 6 Ikona zastaviť* 7 Ikony Skladba*/Video* 8 Ikona Prehľadávať 9 Obrázok albumu* (Prehrávanie hudby)/ Mini Player* (Prehrávanie videa) |
|---|--|

►► Prehrávanie z jednotky USB flash

Na prehrávanie zvukových súborov alebo video súborov na pamäťovej jednotke USB môžete použiť nasledujúce formáty.

Pri prehrávaní zvukového súboru: MP3, WMA, AAC*, FLAC, PCM/WAVE

Pri prehrávaní súboru videa: MP4, AVI, MKV, ASF/WMV

*1: Táto jednotka prehráva iba súbory formátu AAC nahraté pomocou programu iTunes.

* Nie je k dispozícii u všetkých modelov

■ Výber súboru zo zoznamu Vyhľadávanie hudby

Výberom prejdete na obrazovku vyhľadávania hudby.

1. Vyberte položku **Prehľadávať**.
2. Vyberte možnosť **Aktuálny zoznam skladieb, Hudba** alebo **Video**.
3. Pokračujte vo výbere, kým nenájdete požadovanú skladbu alebo video.

►► Prehrávanie z jednotky USB flash

Používajte odporúčané pamäťové zariadenia USB.

► **Všeobecné informácie o audiosystéme** Str. 331

Súbory WMA a AAC chránené správou digitálnych práv (DRM) nie je možné prehrať.

Audiosystém zobrazí správu **Neprehrateľný súbor** a prejde na nasledujúci súbor.

V prípade problému sa na obrazovke audiosystému/ informačnej obrazovke zobrazí chybové hlásenie.

► **Zariadenie iPod/jednotka USB flash** Str. 330

Ako vybrať režim prehrávania

Pri prehrávaní súboru môžete vybrať režimy opakovania a náhodného výberu.

■ Náhodne/Opakovať

Vyberte ikonu náhodne alebo opakovane, kým sa nezobrazí požadovaný režim.

Náhodne

 (vypnúť náhodný výber): Vypnutie režimu náhodného výberu.

 (náhodne všetky súbory): Prehráva všetky súbory v náhodnom poradí.

 (náhodne v priečinku): Prehráva všetky súbory v aktuálnom priečinku v náhodnom poradí.

Opakovanie





 (vypnúť opakovanie) Vypnutie režimu opakovania.

 (opakovať súbor): Opakuje aktuálny súbor.

 (opakovať priečinok): Opakuje všetky súbory v aktuálnom priečinku.

■ Pri prehrávaní súboru videa*

 (zastaviť): Výberom zastavíte súbor.

 / : Ak chcete zúžiť obrazovku videa, vyberte položku . Vyberte položku  na rozšírenie obrazovky videa.

■ Pozastavenie alebo obnovenie prehrávania súboru

Vyberte ikonu prehrávať/pozastaviť

Ako zmeniť súbor

Ikony **Skladba*/Video***

Môžete ich vybrať na zmenu súborov. Stlačením a podržaním sa rýchlo presúvate v rámci aktuálneho súboru.

* Nie je k dispozícii u všetkých modelov

Zvuk

Môžete prispôbiť nastavenia zvuku.

➤ **Nastavenie zvuku** Str. 263

Nastavenia

Zmení nastavenia USB pri prehrávaní súboru videa.

1. Vyberte položku **Nastavenia**.
2. Zvoľte možnosť.

- **Nastavenia obrazu** Zmena jasov obrazovky audiosystému/informačnej obrazovky. Výberom položky **Predvolené nastavenia** resetujete nastavenia. (**Jas/Kontrast/Úroveň čiernej/Farba/Odtieň**).
- **Pomer strán:** Slúži na výber režimu zobrazenia s iným pomerom strán: (**Originálne/Normálne***1/**Plné/Priblíženie**)
- **Umiestnenie prekrytia hodín** Zmena umiestnenia hodín. (**Vpravo hore***1/**Vľavo hore/Vpravo dole/Vľavo dole/VYP.**)

*1: Predvolené nastavenie

Prehrávanie *Bluetooth*® Audio

Audiosystém umožňuje počúvať hudbu z telefónu s rozhraním *Bluetooth*. Táto funkcia je k dispozícii, keď je telefón spárovaný a pripojený k telefónnemu systému hands-free (HFT) vozidla.

➤ **Nastavenie telefónu** Str. 319

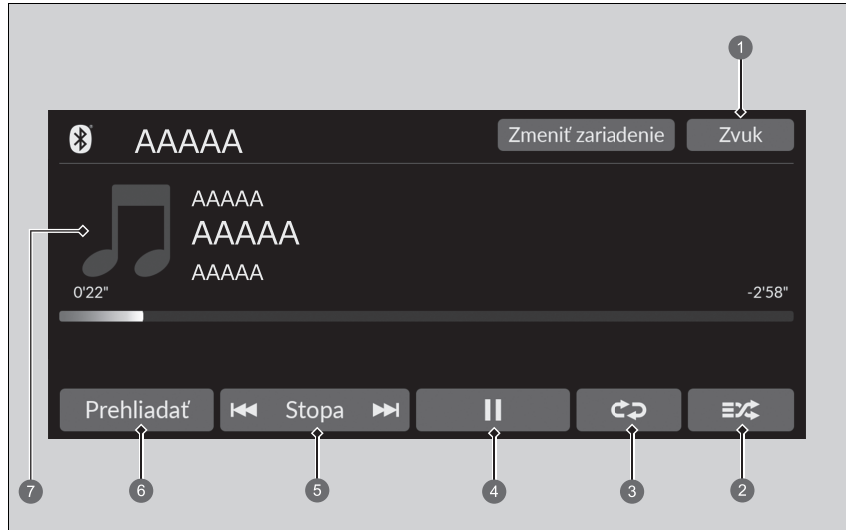

- | | |
|----------------------------------|--------------------|
| ➊ Ikona zvuku | ➋ Ikony skladby |
| ➌ Ikona náhodne | ➍ Ikona Prehliadať |
| ➎ Ikona opakovať | ➏ Obrázok albumu |
| ➐ Ikona prehrávania/pozastavenia | |

►► Prehrávanie *Bluetooth*® Audio

Nie všetky telefóny s funkciou prenosu zvuku cez rozhranie *Bluetooth* sú kompatibilné. Kompatibilitu daného telefónu si overte u predajcu.

Zákon môže zakazovať používanie určitých funkcií dátových zariadení počas šoférovania.

So systémom HFT sa dá v rovnakom čase použiť iba jeden telefón.

Ak sú vo vozidle viac ako dva spárované telefóny, systém automaticky nájde a pripojí sa k poslednému spárovanému telefónu.

Ak je so systémom HFT spárovaný viac ako jeden telefón, pred začatím prehrávania môže dôjsť k oneskoreniu.

Meno interpreta a názov albumu alebo skladby sa niekedy nemusia zobraziť správne.

V prípade niektorých zariadení nemusia byť dostupné niektoré funkcie.

Ak je momentálne pripojený telefón prostredníctvom služby Apple CarPlay alebo Android Auto, funkcia *Bluetooth*® Audio nebude z daného telefónu dostupná. Ak je však k systému pripojený ďalší telefón, je ho možné používať ako zariadenie *Bluetooth*® Audio výberom režimu zvuku.

➤ **Nastavenie telefónu** Str. 319

■ Prehrávanie súborov *Bluetooth*® Audio

1. Skontrolujte, či je telefón spárovaný a pripojený k systému.

➤ **Nastavenie telefónu** Str. 319

2. Vyberte režim *Bluetooth*® Audio.

Ak systém nerozpozna telefón, môže byť už pripojený iný telefón kompatibilný so systémom HFT, ktorý však nepodporuje funkciu *Bluetooth*® Audio.

■ Ako vybrať režim prehrávania

Pri prehrávaní skladby môžete vybrať režim náhodného výberu a režim opakovaného prehrávania.

Náhodne

 (vypnúť náhodný výber): Vypnutie režimu náhodného výberu.

 (náhodný výber všetkých skladieb): Všetky dostupné skladby vo zvolenom zozname sa budú prehrávať v náhodnom poradí.

Opakovanie

 (vypnúť opakovanie) Vypnutie režimu opakovania.

 (opakovať skladbu) Opakuje aktuálnu skladbu.

 (opakovať všetky): Opakované prehrávanie všetkých skladieb.

■ Pozastavenie alebo obnovenie prehrávania súboru

Vyberte ikonu prehrávať/pozastaviť

■ Vyhľadávanie hudby

1. Vyberte položku **Prehľadávať**.

2. Zvoľte kategóriu vyhľadávania.

3. Zvoľte položku.

▶ Začne hrať zvolená skladba.

▶▶ Prehrávanie súborov *Bluetooth*® Audio

Ak chcete prehrať zvukové súbory, možno budete musieť vykonať niektoré kroky na telefóne. V takomto prípade sa riadte návodom na použitie od výrobcu telefónu.

Prepnutím do iného režimu pozastavíte prehrávanie hudby z telefónu.

Pripojený telefón môžete zmeniť výberom možnosti **Zmeniť zariadenie**.

➤ **Nastavenie telefónu** Str. 319

▶▶ Vyhľadávanie hudby

V závislosti od pripojeného zariadenia *Bluetooth*® sa nemusia zobrazovať niektoré (alebo žiadne) zoznamy.

Zvuk

Môžete prispôsobiť nastavenia zvuku.

📖 **Nastavenie zvuku** Str. 263

Pripojenie Wi-Fi

Toto vozidlo je vybavené pripojením Wi-Fi. Môžete sa pripojiť k externému prístupovému bodu Wi-Fi alebo komunikačnému zariadeniu. Vozidlo navyše môžu využívať ďalšie komunikačné zariadenia ako prístupový bod Wi-Fi cez telematickú jednotku (TCU)*.

- Pripojte vozidlo k prístupovému bodu Wi-Fi
- Používanie Wi-Fi vo vnútri vozidla

Pripojte vozidlo k prístupovému bodu Wi-Fi

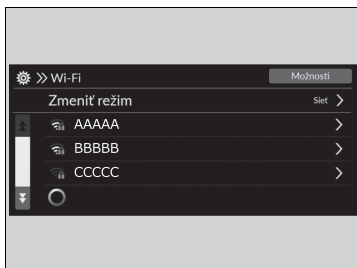

1. Stlačte tlačidlo .
2. Vyberte položku **Všeobecné nastavenia**.
3. Vyberte položku **Pripojenia**.
4. Vyberte položku **Wi-Fi**.
5. Zvoľte položku **OK**.
6. Vyberte položku **Zmeniť režim**.
7. Vyberte položku **Sieť**.
 - ▶ Ak je zdieľanie údajov nastavené na možnosť **VYP.**, na obrazovke sa zobrazí hlásenie. Musíte ho zmeniť na **ZAP.**.
 **Systém** Str. 299
 - ▶ Ak chcete vypnúť režim Wi-Fi, vyberte možnosť **VYP.**
8. Vyberte prístupový bod, ktorý chcete pripojiť k systému.
 - ▶ Ak chcete pridať novú sieť alebo vybrať uloženú sieť, vyberte položku **Možnosti**.
 - ▶ Po výbere položky **Možnosti** môžete použiť voľbu **Pridať sieť** a **Uložené siete**.

▶▶ Pripojenie Wi-Fi

Wi-Fi a Wi-Fi Direct je registrovaná ochranná známka spoločnosti Wi-Fi Alliance®.





▶▶ Pripojte vozidlo k prístupovému bodu Wi-Fi

Postup nastavenia nemožno vykonať, keď sa vozidlo pohybuje. Zaparkujte na bezpečnom mieste, aby ste nastavili zvukový systém do režimu Wi-Fi.

Niektorí mobilní operátori účtujú poplatky za využívanie údajov zdieľania internetového pripojenia a smartfónu. Skontrolujte predplatený dátový balík k vášmu telefónu.

Pozrite si príručku telefónu a zistite, či má váš telefón pripojenie Wi-Fi.

Na základe ikony  v stavovej oblasti systému môžete zistiť, či je pripojenie Wi-Fi zapnuté alebo vypnuté. Na tejto obrazovke sa nezobrazia otáčky prevodovky a iné.

 **Stavová oblasť** Str. 258

V prípade pripojenia Wi-Fi k telefónu sa uistite, že nastavenie Wi-Fi vášho telefónu je v režime prístupového bodu (zdieľania internetového pripojenia).



Režim Wi-Fi (po vykonaní úvodného nastavenia)

Uistite sa, že nastavenie Wi-Fi vášho telefónu je v režime prístupového bodu (zdieľania internetového pripojenia).

Nastavenie audiosystému ako prístupového bodu Wi-Fi*

Sieť môžete nastaviť ako prístupový bod Wi-Fi tohto audiosystému. Na nastavenie použite nasledujúci postup.



1. Stlačte tlačidlo .
2. Vyberte položku **Prístupový bod Wi-Fi**.
 - ▶ Ak sa na domovskej obrazovke nezobrazuje **Prístupový bod Wi-Fi**, vyberte možnosť  **Všetky aplikácie**.
3. Zapnite prístupový bod.
4. Vyberte položku **Nastavenia**.
 - ▶ Zobrazí sa **SSID siete** a **heslo** a môžete zmeniť nastavenia.

Môžete upraviť nasledujúce nastavenia.

- **SSID siete:** Nastavte názov siete.
- **Heslo:** Nastavte heslo ktoré sa bude vyžadovať pri pripojení zariadenia Wi-Fi k tejto sieti.
 - ▶ Heslá môžu byť vytvorené pomocou alfanumerických znakov s polovičnou šírkou a niektorých špeciálnych znakov.

Režim Wi-Fi (po vykonaní úvodného nastavenia)

Používateľa zariadení iPhone

Po zavedení operačného systému v telefóne môže byť potrebné znova vykonať úvodné nastavenie pripojenia Wi-Fi.

Nastavenie audiosystému ako prístupového bodu Wi-Fi*

Špeciálne znaky ktoré je možné použiť v heslách.

)	;]	*
#	+	=	\$
,	-	{	&
.	@	'	/
[}	(

* Nie je k dispozícii u všetkých modelov

Apple CarPlay

Ak pripojíte zariadenie iPhone kompatibilné so službou Apple CarPlay k systému prostredníctvom portu USB alebo bezdrôtovo, môžete na uskutočňovanie hovorov, počúvanie hudby, zobrazovanie máp (navigáciu) a prístup k správam používať namiesto displeja zariadenia iPhone obrazovku audiosystému/informačnú obrazovku.

➤ **Porty USB** Str. 245

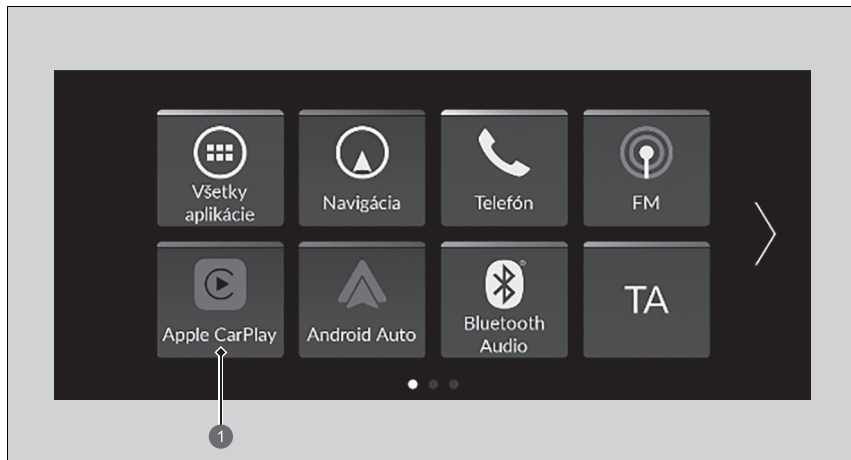

① **Apple CarPlay**

▶▶ Apple CarPlay

Pri používaní funkcie Apple CarPlay odporúčame aktualizovať systém iOS na najnovšiu verziu.

Pred pripojením zariadenia iPhone k službe Apple CarPlay a počas spúšťania kompatibilných aplikácií zaparkujte na bezpečnom mieste.

Počas pripojenia k službe Apple CarPlay sa hovory vykonávajú len prostredníctvom služby Apple CarPlay. Ak chcete uskutočňovať hovory pomocou telefónneho systému hands-free (HFT), vypnite službu Apple CarPlay.

➤ **Nastavenie služby Apple CarPlay** Str. 292

Keď je vaše zariadenie pripojené k službe Apple CarPlay, nie je možné používať funkciu *Bluetooth*[®] Audio ani telefónny systém hands-free (HTF). Predchádzajúce spárované telefóny však dokážu vysielať obsah prostredníctvom rozhrania *Bluetooth*[®], keď je pripojená služba Apple CarPlay.

➤ **Nastavenie telefónu** Str. 319

Podrobnosti o krajinách a oblastiach, kde je služba Apple CarPlay dostupná, ako aj informácie súvisiace s funkciou nájdete na domovskej stránke spoločnosti Apple.

Ponuka Apple CarPlay

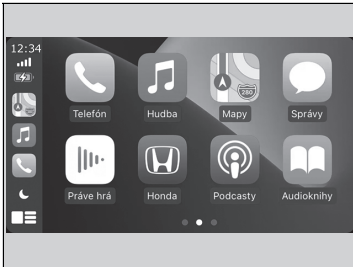

- **Telefón**
Prístup k zoznamu kontaktov, uskutočňovanie hovorov alebo počúvanie hlasovej schránky.
- **Hudba**
Prehrávanie hudby uloženej v zariadení iPhone.
- **Mapy**
Zobrazenie máp aplikácie Apple Maps a používanie funkcie navigácie rovnako ako v zariadení iPhone.
- **Správy**
Kontrola a odpovedanie na textové správy alebo počúvanie čítaných správ.
- **Honda**
Výberom ikony Honda prejdite späť na domovskú obrazovku.
- 
Návrat na obrazovku ponuky Apple CarPlay.

Apple CarPlay

Prevádzkové požiadavky a obmedzenia služby Apple CarPlay

Služba Apple CarPlay vyžaduje kompatibilné zariadenie iPhone s aktívnym mobilným pripojením a dátovým paušálom. Uplatňujú sa sadzobníky operátora.

Zmeny operačných systémov, hardvéru, softvéru a ostatných technológií spojených s poskytovaním funkcií služby Apple CarPlay, ako aj nové alebo revidované vládne nariadenia, môžu mať za následok obmedzenie alebo ukončenie poskytovania funkcií a služieb Apple CarPlay. Spoločnosť Honda nedokáže poskytnúť a neposkytuje žiadnu záruku na budúci výkon a funkčnosť služby Apple CarPlay.

Je možné používať aplikácie tretích strán, ak sú kompatibilné so službou Apple CarPlay. Informácie o kompatibilných aplikáciách nájdete na domovskej stránke spoločnosti Apple.

■ Nastavenie služby Apple CarPlay

Po pripojení zariadenia iPhone k systému prostredníctvom portu USB alebo bezdrôtovo nastavte službu Apple CarPlay podľa nasledujúceho postupu. Používanie služby Apple CarPlay bude mať za následok prenos určitých informácií o používateľovi a vozidle (napríklad poloha, rýchlosť a stav vozidla) do zariadenia iPhone s cieľom zlepšiť fungovanie služby Apple CarPlay. Budete požiadaní o vyjadrenie súhlasu so zdieľaním týchto informácií na obrazovke audiosystému/informačného systému.

■ Aktivácia služby Apple CarPlay

■ Pripojenie zariadenia Apple CarPlay pomocou kábla USB k portu USB

1. Pripojte iPhone k portu USB pomocou kábla USB.
 - 📌 **Porty USB** Str. 245
 - Zobrazí sa obrazovka s potvrdením.
2. Zvoľte položku **Áno**.
 - Ak sa nechcete pripojiť k službe Apple CarPlay, vyberte možnosť **Nie**.

Nastavenia súhlasu môžete zmeniť v ponuke nastavení **Pripojenie smartfónu**.

■ Bezdrôtové pripojenie k zariadeniu Apple CarPlay

1. Spárujte a pripojte iPhone k telefónnemu systému hands-free (HFT) vozidla.
 - 📌 **Nastavenie telefónu** Str. 319
2. Začiarknite políčko **Apple CarPlay**.
 - Ak vyberiete možnosť **Apple CarPlay**, nemôžete vybrať možnosť **Zvuk** alebo **Telefón**.
3. Zvoľte položku **Pripojiť**.
 - Ak iPhone požaduje potvrdenie pripojenia k službe Apple CarPlay, pripojenie potvrdte.

📌 Nastavenie služby Apple CarPlay

Na nastavenie služby Apple CarPlay môžete použiť aj nasledujúci postup:

Vyberte položky **Všeobecné nastavenia** → **Pripojenie smartfónu** → **Apple CarPlay** → **Vybrať zariadenie**

Používanie informácií o používateľovi a vozidle

Používanie a spracovanie informácií o používateľovi a vozidle prenášaných do/z vášho zariadenia iPhone prostredníctvom služby Apple CarPlay sa riadi podmienkami systému Apple iOS a zásadami ochrany osobných údajov spoločnosti Apple.

■ Ovládanie služby Apple CarPlay pomocou funkcie Siri

Ak chcete aktivovať funkciu Siri, stlačte a podržte tlačidlo  (Hovoriť).

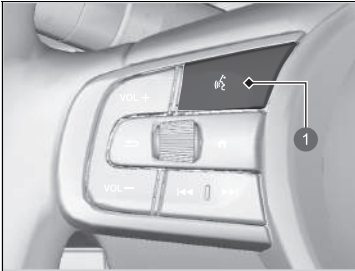

1 Tlačidlo  (Hovoriť)

Stlačením a podržaním aktivujete funkciu Siri.

Opätovným stlačením tlačidla deaktivujete funkciu Siri.

Stlačením a uvoľnením aktivujete štandardný systém rozpoznávania hlasu.

▶ Ovládanie služby Apple CarPlay pomocou funkcie Siri

Nižšie sú uvedené otázky a príkazy pre funkciu Siri.

- What movies are playing today? (Aké filmy sa dnes premietajú?)
- Call dad at work. (Zavolať otcovi do práce.)
- What song is this? (Aká je to skladba?)
- How's the weather tomorrow? (Aké bude zajtra počasie?)
- Read my latest email. (Prečítať najnovší e-mail.)

Ďalšie informácie nájdete na stránke
www.apple.com/ios/siri.

Android Auto™

Keď pripojíte telefón so systémom Android k audiosystému prostredníctvom portu USB, služba Android Auto sa automaticky inicializuje. Počas pripojenia prostredníctvom služby Android Auto môžete používať obrazovku audiosystému/informačnú obrazovku na prístup k funkciám Telefón, Mapy Google (Navigácia), Hudba Google Play a Google Now. Pri prvom použití služby Android Auto sa na obrazovke zobrazí návod.

Odporúčame, aby ste si pred používaním služby Android Auto celý návod prešli v bezpečne zaparkovanom vozidle.

📄 **Porty USB** Str. 245

📄 **Pripojenie automatickým spárovaním** Str. 296

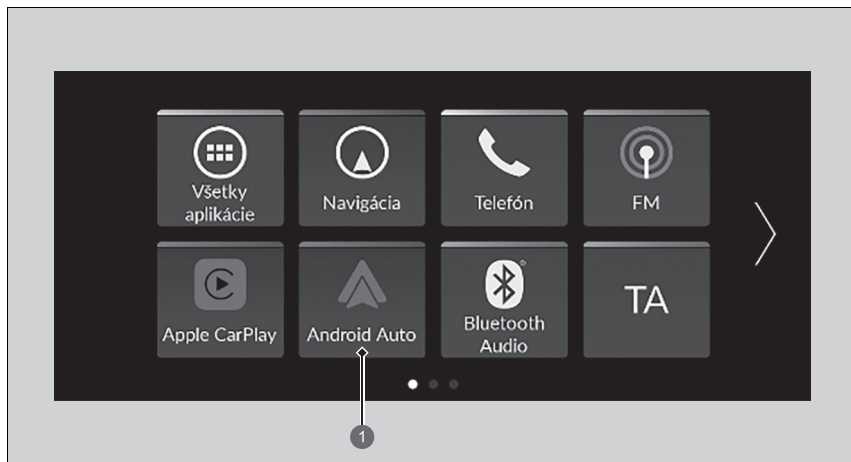

① **Android Auto**

📄 Android Auto™

Ak používate služby Android Auto, odporúčame aktualizovať operačný systém Android na najnovšiu verziu. Funkciu **Bluetooth** A2DP nie je možné používať, keď je telefón pripojený k službe Android Auto.

Ak chcete používať službu Android Auto v smartfóne so systémom Android 9.0 (pie) alebo starším, je potrebné do smartfónu stiahnuť aplikáciu Android Auto z obchodu Google Play.

Pred pripojením zariadenia s operačným systémom Android k službe Android Auto a počas spúšťania kompatibilných aplikácií zaparkujte na bezpečnom mieste.

Ak chcete používať službu Android Auto, pripojte kábel USB k portu USB.

📄 **Porty USB** Str. 245



Keď je telefón s operačným systémom Android pripojený k službe Android Auto, nie je možné používať funkciu **Bluetooth**® Audio. Predchádzajúce spárované telefóny však dokážu vysielať obsah prostredníctvom rozhrania **Bluetooth**®, keď je pripojená služba Android Auto.

📄 **Nastavenie telefónu** Str. 319

Android Auto je ochranná známka spoločnosti Google LLC.

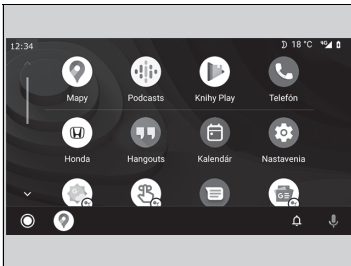
Ponuka Android Auto



- **Mapy**
Zobrazenie máp Google a používanie funkcie navigácie rovnako ako v telefóne so systémom Android. Keď sa vozidlo pohybuje, nie je možné zadávať hodnoty pomocou klávesnice. Zastavte vozidlo na bezpečnom mieste, ak chcete vykonať vyhľadávanie alebo zadávať iné vstupy.
- **Telefón**
Uskutočňovanie a prijímanie telefonických hovorov a počúvanie odkazovej schránky.
- **Honda**
-  Ovládanie služby Android Auto hlasom.
-  Môžete skontrolovať oznámenia systému Android.
-  (domovská obrazovka služby Android Auto)
Zobrazenie užitočných informácií organizovaných službou Android Auto do jednoduchých kariet, ktoré sa zobrazia, keď sú potrebné.

Android Auto™

Podrobnosti o krajinách a oblastiach, kde je služba Android Auto dostupná, ako aj informácie súvisiace s funkciou nájdete na domovskej stránke služby Android Auto.

Prevádzkové požiadavky a obmedzenia služby Android Auto

Služba Android Auto vyžaduje kompatibilné zariadenie so systémom Android s aktívnym mobilným pripojením a dátovým paušálom. Uplatňujú sa sadzobníky operátora.

Zmeny operačných systémov, hardvéru, softvéru a ostatných technológií spojených s poskytovaním funkcií služby Android Auto, ako aj nové alebo revidované vládne nariadenia môžu mať za následok obmedzenie alebo ukončenie poskytovania funkcií a služieb Android Auto. Spoločnosť Honda nedokáže poskytnúť a neposkytuje žiadnu záruku na budúci výkon a funkčnosť služby Android Auto.

Je možné používať aplikácie tretích strán, ak sú kompatibilné so službou Android Auto. Informácie o kompatibilných aplikáciách nájdete na domovskej stránke služby Android Auto.

■ Pripojenie automatickým spárovaním

Keď k jednotke pripojíte telefón so systémom Android prostredníctvom portu USB, služba Android Auto sa automaticky inicializuje.

■ Aktivácia služby Android Auto

Ak chcete povoliť službu Android Auto po pripojení telefónu s Androidom k systému, vyberte na obrazovke možnosť **Áno**.

Nastavenia súhlasu môžete zmeniť v ponuke nastavení **Pripojenie smartfónu**.

▣ Aktivácia služby Android Auto

Službu Android Auto inicializujte, len keď je vozidlo bezpečne zaparkované. Keď služba Android Auto prvýkrát rozpozná váš telefón, telefón bude potrebné nastaviť tak, aby bolo možné automatické párovanie. Pozrite si návod dodaný s telefónom.

Na zmenu nastavení služby Android Auto po vykonaní úvodného nastavenia môžete použiť nasledujúcu metódu:

Vyberte položky Všeobecné nastavenia →
Pripojenie smartfónu → Android Auto →
Vybrať zariadenie

Používanie informácií o používateľovi a vozidle

Používanie a spracovanie informácií o používateľovi a vozidle prenášaných do/z vášho telefónu prostredníctvom služby Android Auto sa riadi zásadami ochrany osobných údajov spoločnosti Google.

■ Ovládanie služby Android Auto pomocou funkcie rozpoznávania hlasu

Stlačením a podržaním tlačidla  (Hovorit) môžete ovládať službu Android Auto hlasom.

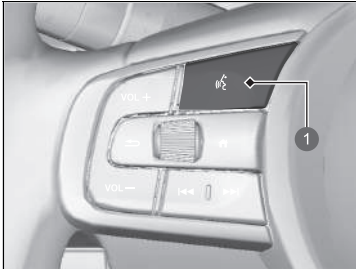

1 Tlačidlo  (Hovorit)

Stlačením a podržaním môžete ovládať službu Android Auto hlasom.

Stlačením a uvoľnením aktivujete štandardný systém rozpoznávania hlasu.

▣ Ovládanie služby Android Auto pomocou funkcie rozpoznávania hlasu

Nižšie sú uvedené príklady príkazov, ktoré môžete dať funkcii rozpoznávania hlasu:

- Odpovedať na textovú správu.
- Zavolať manželke.
- Navigovať k predajcovi Honda.
- Prehrať moju hudbu.
- Odoslať textovú správu mojej manželke.
- Zavolať do kvetinárstva.

Viac informácií nájdete na domovskej stránke služby Android Auto.

Funkciu rozpoznávania hlasu môžete aktivovať aj stlačením ikony  v ľavom dolnom rohu obrazovky.

Prispôsobiteľné funkcie

Na prispôsobenie niektorých funkcií použite obrazovku audiosystému/informačnú obrazovku.

■ Ako prispôbiť všeobecné nastavenia

Keď je režim napájania v polohe ZAPNUTÉ, vyberte položku **Všeobecné nastavenia**, potom vyberte položku nastavenia.

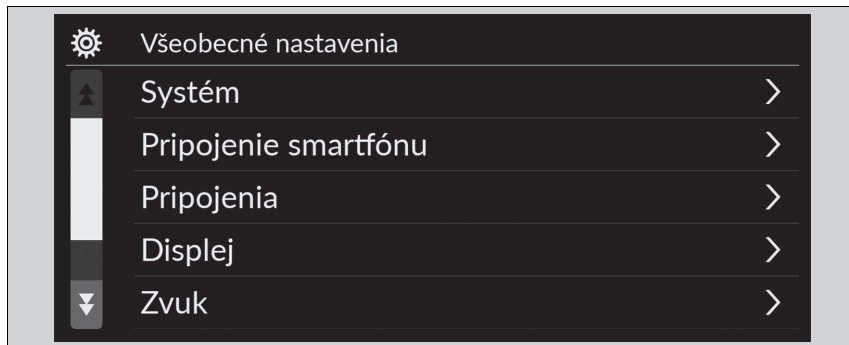

- **Systém** ➤ Str. 299
- **Pripojenie smartfónu** ➤ Str. 301
- **Pripojenia** ➤ Str. 302
- **Displej** ➤ Str. 303
- **Zvuk** ➤ Str. 303
- **Kamera** ➤ Str. 304
- **Ovládanie hlasom** ➤ Str. 304

» Prispôsobiteľné funkcie

Keď prispôsobujete nastavenia:

- Dbajte, aby bolo vozidlo úplne zastavené.
- Preradte prevodovku do polohy **P**.

■ **Systém**

Prispôsobiteľné funkcie		Opis	Nastavenia na výber
Dátum a čas	Nastaviť dátum a čas	Automatický dátum a čas Možnosť Zap. , vyberte, ak má GPS automaticky nastavovať hodiny. Výberom možnosti Vyp. túto funkciu zrušíte.	ZAP.*1/VYP.
	Nastaviť dátum a čas	Nastaviť dátum Nastavuje dátum. ▶ Nastavenie hodín Str. 260	Deň/Mesiac/Rok
	Nastaviť čas	Nastavuje čas. ▶ Nastavenie hodín Str. 260	Hodina/Minúta AM/PM
	Časové pásmo*	Automatické časové pásmo Nastavuje audiosystém tak, aby automaticky nastavoval hodiny pri jazde v rôznych časových pásmach.	Modely s navigačným systémom ZAP.*1/VYP. Modely bez navigačného systému ZAP./VYP.*1
	(Vybrať časové pásmo)	Manuálne zmení časové pásmo.	—
	Automatické nastavenie letného času*	Vyberte, či sa hodiny budú automaticky nastavovať na letný čas.	ZAP.*1/VYP.
	Formát dátumu	Vyberte formát dátumu.	MM/DD/RRRR/ DD/MM/RRRR*1/RRRR/MM/DD
Formát času:	Vyberte formát času.	12-H*1/24-H	

*1: Predvolené nastavenie

* Nie je k dispozícii u všetkých modelov

Prispôsobiteľné funkcie	Opis	Nastavenia na výber
Jazyk	Osobitne zmení informačné rozhranie vodiča a jazyka obrazovky audiosystému/informačnej obrazovky.	English^{*1} : Ďalšie nastaviteľné jazyky sa zobrazia na obrazovke.
Citlivosť dotykového panela	Nastavenie citlivosti obrazovky dotykového panela.	Vys./Norm.^{*1}
Hlasitosti systému	Systémové zvuky	Nastavuje úroveň hlasitosti systémových zvukov. —
	Prevod textu na reč	Nastavuje úroveň hlasitosti prevodu textu na reč. —
	Navádzanie navigácie	Nastavuje úroveň hlasitosti navádzania navigácie. —
	Telefonické hovory	Nastavuje úroveň hlasitosti telefonických hovorov. —
	Predvolené nastavenia	Resetuje všetky nastavenia Hlasitosti systému na predvolené hodnoty.
Zdieľanie údajov o polohe a vozidle	Zdieľanie údajov o polohe a vozidle	ZAP./VYP.^{*1}



*1: Predvolené nastavenie

Prispôsobiteľné funkcie		Opis	Nastavenia na výber
Informácie	Stav	Zobrazenie položiek nastavenia systému Android.	—
	Právne informácie		
	Číslo modelu		
	Verzia Androidu		
	Verzia jadra		
	Číslo zostavy		
Obnoviť výrobcom predvolené nastavenie	Resetuje všetky nastavenia na výrobcom predvolené nastavenie. <input checked="" type="checkbox"/> Obnovenie všetkých nastavení na predvolené hodnoty Str. 311	Pokračovať/Zrušiť	
Podrobnosti	Správca aplikácií	Zobrazuje systémovú pamäť systému Android a informácie o aplikáciách.	—

■ Pripojenie smartfónu

Prispôsobiteľné funkcie		Opis	Nastavenia na výber
Apple CarPlay	+ Pripojiť nové zariadenie	Spárovanie nového telefónu so službou Apple CarPlay. <input checked="" type="checkbox"/> Nastavenie telefónu Str. 319	—
	(Uložené zariadenia)	Pripojí, odpojí alebo vymaže spárovaný telefón <input checked="" type="checkbox"/> Nastavenie telefónu Str. 319	—
Android Auto	(Uložené zariadenia)	Pripojí, odpojí alebo vymaže spárovaný telefón <input checked="" type="checkbox"/> Nastavenie telefónu Str. 319	—

■ Pripojenia

	Prispôsobiteľné funkcie	Opis	Nastavenia na výber	
Wi-Fi	Zmeniť režim	Zmena režimu Wi-Fi.	Sieť/Smartfón^{*2}/VYP.^{*1}	
	(Dostupné siete/pripojené zariadenia)	Zobrazuje dostupné siete alebo aktuálne pripojené zariadenie(-a).	—	
	Možnosti	Pridať sieť	Pridáva novú sieť Wi-Fi.	—
		Uložené siete	Uloží pripojenú sieť.	—
Bluetooth	Možnosti	Bluetooth	Zapne a vypne <i>Bluetooth</i> [®]	ZAP.^{*1}/VYP.
		Prioritné zariadenie	Nastavuje zariadenie ako prioritné.	—
	+ Pripojiť nové zariadenie	Spárovanie nového telefónu so systémom HFT.  Nastavenie telefónu Str. 319	—	
	(Uložené zariadenia)	Pripojí, odpojí alebo vymaže spárovaný telefón  Nastavenie telefónu Str. 319	—	

*1: Predvolené nastavenie

*2: Zobrazí sa iba po pripojení k službe Apple CarPlay.

■ Displej

Prispôsobiteľné funkcie	Opis	Nastavenia na výber
Režim dňa *1	Prepínanie medzi denným a nočným režimom.	—
Režim noci	➤ Nastavenie displeja Str. 264	—
Jas	Zmena jasu obrazovky audiosystému/informačnej obrazovky.	—
Kontrast	Zmena obrazovky audiosystému/informačnej obrazovky.	—
Úroveň čiernej	Zmena úrovne čiernej obrazovky audiosystému/informačnej obrazovky.	—
Predvolené nastavenia	Obnoví všetky prispôsobené nastavenia jasu, kontrastu a úrovne čiernej.	—

*1: Predvolené nastavenie

■ Zvuk

Prispôsobiteľné funkcie	Opis	Nastavenia na výber
Basy/výšky:	Úprava nastavenia zvuku reproduktorov audiosystému.	—
Výšky	➤ Nastavenie zvuku Str. 263	—
Stredné pásmo		
Basy		
Pravo-ľavé/predno-zadné vyváženie		
Rýchla kompenz. hlas.		

■ Kamera

Prispôsobiteľné funkcie		Opis	Nastavenia na výber
Zadná kamera	Pevná vodiaca čiara	Zobrazí vodiacu čiaru, ktorá sa nepohybuje s volantom. ➤ Zadná kamera s viacerými pohľadmi Str. 496	ZAP.*1/VYP.
	Dynamická vodiaca čiara	Zobrazí vodiacu čiaru, ktorá sa hýbe s volantom. ➤ Zadná kamera s viacerými pohľadmi Str. 496	ZAP.*1/VYP.
Monitorovanie vozidiel blížiacich sa z boku*		Na obraze zo zadnej kamery zobrazí šípky ukazujúce vozidlá približujúce sa zo strán. ➤ Monitorovanie vozidiel blížiacich sa z boku* Str. 491	ZAP.*1/VYP.

*1: Predvolené nastavenie

■ Ovládanie hlasom

Prispôsobiteľné funkcie		Opis	Nastavenia na výber
Režim ovládania hlasom		Vyberie režim obrazovky hlasového portálu. ➤ Používanie ovládania hlasom Str. 249	Asistenčný/Normálne* ^{*1}

*1: Predvolené nastavenie

Ako prispôbiť nastavenia vozidla

Keď je režim napájania v polohe ZAPNUTÉ, vyberte položku **Nastavenia vozidla**, potom vyberte položku nastavenia.



- **Systém výstrahy poklesu tlaku v pneumatikách** ➤ Str. 306
- **Nastavenie systému podpory riadenia** ➤ Str. 306
- **Nastavenie počítadla** ➤ Str. 308
- **Nastavenie osvetlenia** ➤ Str. 309
- **Nastavenie dverí/okien** ➤ Str. 310
- **Informácie o údržbe.*** ➤ Str. 310

* Nie je k dispozícii u všetkých modelov

▶▶ Ako prispôbiť nastavenia vozidla

Ak sa na domovskej obrazovke nezobrazujú **Nastavenia vozidla**, vyberte možnosť **Všetky aplikácie**. Ikony zobrazené na domovskej obrazovke možno zmeniť.
➤ **Funkcia skratky aplikácií** Str. 253





■ Systém výstrahy poklesu tlaku v pneumatikách

Prispôsobiteľné funkcie	Opis	Nastavenia na výber
Systém výstrahy poklesu tlaku v pneumatikách	Zruší/kalibruje systém výstrahy poklesu tlaku v pneumatikách. ➤ Systém výstrahy poklesu tlaku v pneumatikách Str. 389	Kalibrácia/Zrušiť

■ Nastavenie systému podpory riadenia

Prispôsobiteľné funkcie	Opis	Nastavenia na výber
Vzdialenosť pre výstrahu kolízie spredu	Služí na zmenu vzdialenosti, pri ktorej brzdivý systém zmiernenia zrážky (CMBS) generuje výstrahu. ➤ Brzdový systém zmiernenia zrážky (CMBS) Str. 400	Ďaleko/Normálny*¹/Blízko
Pípnutie systému ACC upozorňujúce na rozpoznané vozidlo vpredu	Zapína/vypína zvukové upozornenie, keď sa vozidlo posunie dovnútra alebo von z dosahu adaptívneho tempomatu. ➤ Adaptívny tempomat (ACC) s funkciou sledovania vozidiel pri nízkych rýchlostiach Str. 422	ZAP./VYP.*¹
Nastavenie systému predchádzania vybočeniu z vozovky	Vyberie prevádzkový režim systému predchádzania vybočeniu z vozovky. ➤ Systém predchádzania vybočeniu z vozovky Str. 414	Skoré/Normálne/Oneskorené*¹
Pípnutie systému podpory riadenia vozidla v jazdnom pruhu	Zapne a vypne pozastavené výstražné zvukové signály systému LKAS. ➤ Systém podpory riadenia vozidla v jazdnom pruhu (LKAS) Str. 441	ZAP./VYP.*¹
Nastavenie zadného snímača	Zvoľte pre zapnutie/vypnutie zadného parkovacieho snímača. ➤ Systém parkovacieho snímača Str. 486	ZAP.*¹/VYP.

*1: Predvolené nastavenie

Prispôsobiteľné funkcie	Opis	Nastavenia na výber
Detekcia objektov v mŕtvom uhle*	Zapne/vypne zvukovú signalizáciu systému objektov vozidiel v mŕtvom uhle (BSI).  Systém detekcie objektov v mŕtvom uhle* Str. 392	Zvukové a vizuálne upozornenie* ¹ / Len vizuálne upozornenie
Displej systému rozpoznávania dopravných značiek	Zobrazí systém rozpoznávania dopravných značiek na prístrojovom paneli.  Systém rozpoznávania dopravných značiek Str. 461	Zobrazit* ¹ / Žiadne
Výstraha prekročenia rýchlosti v systéme rozpoznávania dopravných značiek*	Aktivuje varovanie pred prekročením maximálnej povolenej rýchlosti.  Systém rozpoznávania dopravných značiek Str. 461	ZAP.*¹/VYP.
Pípnutie pri zmene značky rýchlostného obmedzenia*	Slúži na zapnutie/vypnutie zvukového upozornenia pri zmene informácie značky rýchlostného obmedzenia.  Systém rozpoznávania dopravných značiek Str. 461	ZAP./VYP.*¹

*1: Predvolené nastavenie

■ Nastavenie počítadla

Prispôsobiteľné funkcie	Opis	Nastavenia na výber
Výstražná správa	Vyberie, či sa má zobraziť výstražná správa. ➤ Výstražné a informačné hlásenia rozhrania s informáciami pre vodiča Str. 126	ZAP./VYP.*1
Nastavenie zobrazenia vonkajšej teploty	Vyberie na úpravu odčítania vonkajšej teploty o niekoľko stupňov. ➤ Okolité teplota Str. 141	-3 °C ~ ±0 °C*1 ~ +3 °C
Vynulovanie času trasy A	Zvolí vynulovanie času trasy A. ➤ Rozsah / Palivo / Denné počítadlo kilometrov Str. 147 ➤ Merač rýchlosti/času/denné počítadlo kilometrov Str. 149	Po natankovaní plnej nádrže/Po vypnutí zapaľovania/Manuálne vynulovanie*1
Vynulovanie časovania trasy B	Zvolí vynulovanie času trasy B. ➤ Rozsah / Palivo / Denné počítadlo kilometrov Str. 147 ➤ Merač rýchlosti/času/denné počítadlo kilometrov Str. 149	Po natankovaní plnej nádrže/Po vypnutí zapaľovania/Manuálne vynulovanie*1
Ovládanie hlasitosti alarmu	Mení hlasitosť všetkých varovaní systému, varovanie pred otvorením dverí a indikátor.	Maximálna/Stredná*1/Minimálna
Zobrazenie podrobných pokynov	Zapína/vypína kontextové upozornenie v podrobnej navigácii v informačnom rozhraní vodiča. ➤ Podrobné pokyny Str. 151	ZAP.*1/VYP.
Jednotky rýchlosti/vzdialenosti	Výber jednotiek palubného počítadla. ➤ Zmena jednotiek Str. 159	Typ vozidla s ľavostranným riadením km/h · km*1/mph · míle Typ vozidla s pravostranným riadením km/h · km/mph · míle*1
Pripomenutie zadného sedadla	Zapnutie a vypnutie funkcie pripomenutia pre zadné sedadlá. ➤ Pripomenutie pre zadné sedadlá Str. 214	ZAP.*1/VYP.

*1: Predvolené nastavenie

■ Nastavenie osvetlenia

Prispôsobiteľné funkcie	Opis	Nastavenia na výber
Automatické diaľkové svetlá	Zapne/vypne funkciu automatických diaľkových svetiel. ➤ Automatické prepínanie diaľkových svetiel Str. 197	ZAP.*¹/VYP.
Čas stlmenia osvetlenia interiéru	Zvolí dĺžku času, počas ktorého ostanú vnútorné svetlá svietiť po zatvorení dverí. ➤ Interiérové svetlá Str. 220	60 sekúnd/30 sekúnd*¹/15 sekúnd
Časovač automatického vypnutia svetlometov	Zvolí dĺžku času, počas ktorého ostanú vonkajšie svetlá svietiť po zatvorení dverí vodiča. ➤ Funkcia automatického vypnutia svetiel Str. 192	60 sekúnd/30 sekúnd/15 sekúnd*¹/0 sekúnd
Integrácia svetlometov so stieračmi	Vyberie zapnutie/vypnutie funkcie svetlometov a stieračov, keď je nastavenie svetlometov v polohe AUTO . ➤ Integrácia svetlometov so stieračmi Str. 192	ZAP.*¹/VYP.

*1: Predvolené nastavenie

■ Nastavenie dverí/okien

Prispôsobiteľné funkcie	Opis	Nastavenia na výber
Oznámenie o bezklúčovom uzamknutí	Zapne/vypne blikanie exteriérových svetiel, keď sú dvere zamknuté/odomknuté diaľkovým ovládaním. ➤ Používanie diaľkového ovládača Str. 171	ZAP.*1/VYP.
Časovač bezpečnostného opätovného uzamknutia	Vyberie časovanie opätovného zamknutia po odomknutí vozidla kľúčom bez otvorenia dverí. ➤ Používanie diaľkového ovládača Str. 171	90 s/60 s/30 s*1
Autom. sklopenie bočných zrkadiel*	Vyberie fungovanie automatického sklopenia bočných zrkadiel.	ZAP.*1/VYP.

*1: Predvolené nastavenie

■ Informácie o údržbe*

Prispôsobiteľné funkcie	Opis	Nastavenia na výber
Informácie o údržbe	Vynuluje informácie o údržbe. ➤ Systém pripomenutia servisu* Str. 508	Vyb. polož. na vynul.

Obnovenie všetkých nastavení na predvolené hodnoty

Resetovanie všetkých ponúk a prispôsobených nastavení na výrobcom predvolené nastavenie.

■ Predvolené všeobecné nastavenia

1. Stlačte tlačidlo .
2. Vyberte položku **Všeobecné nastavenia**.
3. Vyberte položku **System**.
4. Vyberte položku **Obnovenie dát z výrobného závodu**.
▶ Na obrazovke sa zobrazí hlásenie s potvrdením.
5. Výberom položky **Pokračovať** vynulujete nastavenia.
6. Opätovným výberom položky **Pokračovať** vynulujete nastavenia.
▶ Systém sa reštartuje.

■ Predvolené nastavenia vozidla

1. Stlačte tlačidlo .
2. Vyberte položku **Nastavenie vozidla**.
3. Vyberte položku **Predvolené nastavenia**.
4. Zvoľte položku **Áno**.

▣ Obnovenie všetkých nastavení na predvolené hodnoty

Keď vozidlo prevádzate na tretiu stranu, obnovte všetky pôvodné nastavenia od výrobcu a odstráňte všetky osobné údaje.

Ak vykonáte príkaz **Obnovenie dát z výrobného závodu**, predinštalované aplikácie sa obnovia na výrobcom predvolené nastavenia.

Telefónny systém hands-free

Telefónny systém hands-free (HFT) umožňuje uskutočňovať a prijímať telefónne hovory pomocou audiosystému vozidla bez manipulácie s mobilným telefónom.

Tlačidlá systému HFT

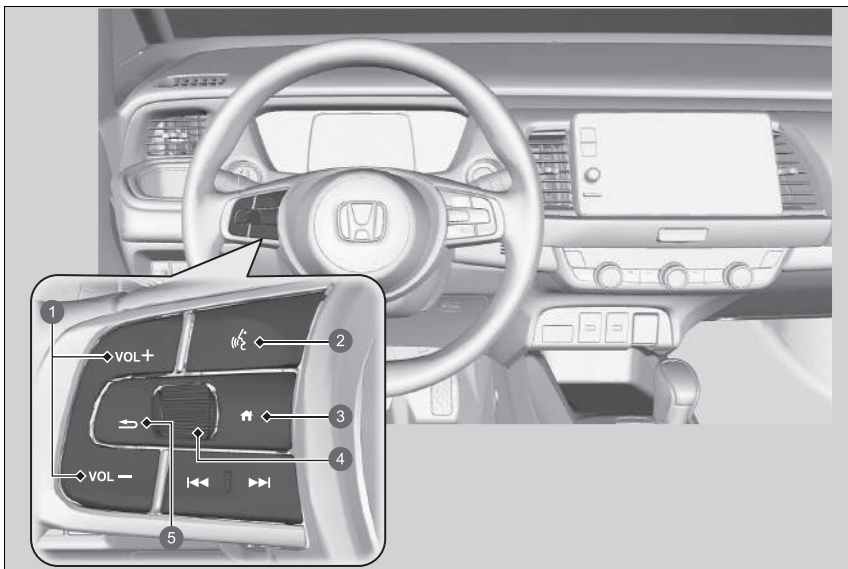

- 1 Tlačidlá **VOL +**/**VOL -** (Hlasitosť)
- 2 Tlačidlo (Hovorit)
- 3 Tlačidlo (Domov)
- 4 Nastavovacie koliesko vľavo
- 5 Tlačidlo (Späť)

Telefónny systém hands-free

Telefón umiestnite tam, kde máte dobrý príjem signálu.

Na používanie systému HFT budete potrebovať mobilný telefón kompatibilný s rozhraním *Bluetooth*. Zoznam kompatibilných telefónov, postupov párovania a špeciálnych možností funkcií si vyžiadajte od jeho predajcu alebo miestneho predajcu vozidiel Honda.

Ak chcete systém používať, položka **Bluetooth** musí byť nastavená na možnosť **Zapnuté**.

➤ **Nastavenie telefónu** Str. 319

Tipy na ovládanie hlasom



- Prieduchy nasmerujte smerom od stropu a zatvorte okná, pretože ich hluk by mohol rušiť fungovanie mikrofónov.
- Ak chcete zavolať na číslo pomocou telefónneho zoznamu alebo čísla, stlačte tlačidlo . Počkejte na pípnutie a potom hovorte jasne a prirodzene.
- Ak mikrofón okrem vášho hlasu zachytí aj iné hlasy, môže dôjsť k nesprávnemu vyhodnoteniu daného príkazu.
- Ak chcete zmeniť úroveň hlasitosti, použite tlačidlo **VOL** (Hlasitosť) audiosystému alebo použite diaľkové ovládanie zvuku na volante.

Ak v systéme nie je zadaný žiadny obľúbený kontakt, na obrazovke sa zobrazí kontextové upozornenie.

➤ **Obľúbené kontakty** Str. 324

Tlačidlo  (**Hovorit**): Stlačím získate prístup k hlasovému portálu.

Tlačidlo  (**Domov**): Stlačením prejdete späť na domovskú obrazovku informačného rozhrania vodiča.

Nastavovacie koliesko vľavo: Stlačte tlačidlo  (Domov), potom otáčajte nahor alebo nadol pre výber možnosti  (Telefón) na rozhraní s informáciami pre vodiča, a potom stlačte ľavé nastavovacie koliesko.

Pri prijímaní hovoru sa v rozhraní s informáciami pre vodiča zobrazí obrazovka prichádzajúceho hovoru. Hovor môžete prijať pomocou ľavého kolieska voliča.

 **Prijatie hovoru** Str. 328

 **Tlačidlo späť**: Stlačením tlačidla prejdete na predchádzajúcu obrazovku alebo zrušíte príkaz.

Telefónny systém hands-free

Bezdrôtová technológia *Bluetooth*[®]
Slovné označenie a logá *Bluetooth*[®] sú registrované ochranné známky spoločnosti *Bluetooth* SIG, Inc. a akékoľvek ich použitie spoločnosťou Honda Motor Co., Ltd. je v súlade s príslušnou licenciou. Ostatné ochranné známky a obchodné názvy patria ich príslušným vlastníkom.

Obmedzenia systému HFT

Prichádzajúci hovor do systému HFT preruší prehrávanie audiosystému. Po ukončení hovoru sa prehrávanie obnoví.

Zobrazenie stavu systému HFT

Obrazovka audiosystému/informačná obrazovka vás upozorní na prichádzajúci hovor.

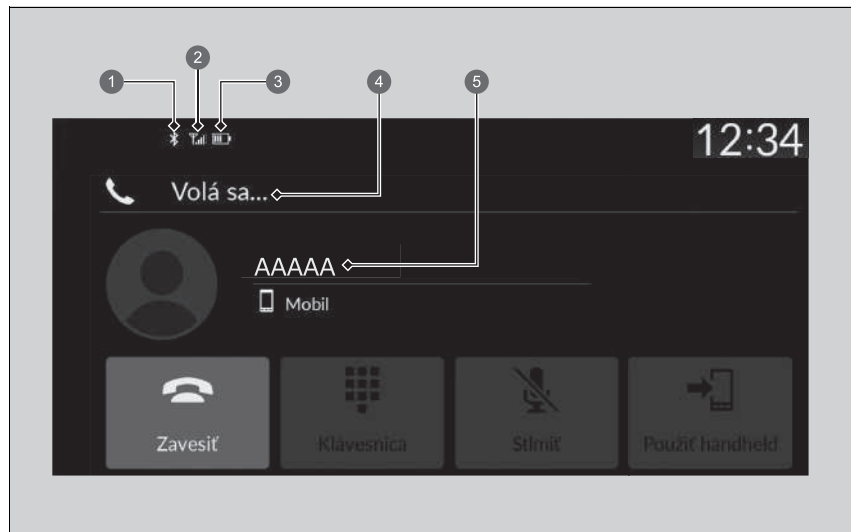

- ❶ Indikátor *Bluetooth*[®]
Rozsvieti sa, keď je telefón pripojený k systému HFT.
- ❷ Intenzita signálu
- ❸ Stav batérie
- ❹ Režim HFT
- ❺ Meno volajúceho (ak je zaregistrovaný)/číslo volajúceho (ak nie je zaregistrovaný)

Zobrazenie stavu systému HFT

Informácie zobrazené na obrazovke audiosystému/informačnej obrazovke sa líšia v závislosti od konkrétnych modelov telefónov.

■ Obmedzenia manuálnej obsluhy

Keď sa vozidlo pohybuje, niektoré manuálne funkcie sú vypnuté alebo ich nemožno používať. Kým sa vozidlo nezastaví, nemôžete vybrať žiadnu možnosť, ktorá sa zobrazuje nasivo.

Keď sa vozidlo pohybuje, pomocou hlasových príkazov možno vytočiť len vopred uložené mená a čísla v telefónnom zozname.

➤ **Oblúbené kontakty** Str. 324

■ Ponuky systému HFT

Ak chcete používať tento systém, režim napájania musí byť v polohe PRÍSLUŠENSTVO alebo ZAPNUTÉ. Vyberte položku **Telefón** na zobrazenie obrazovky telefónu.

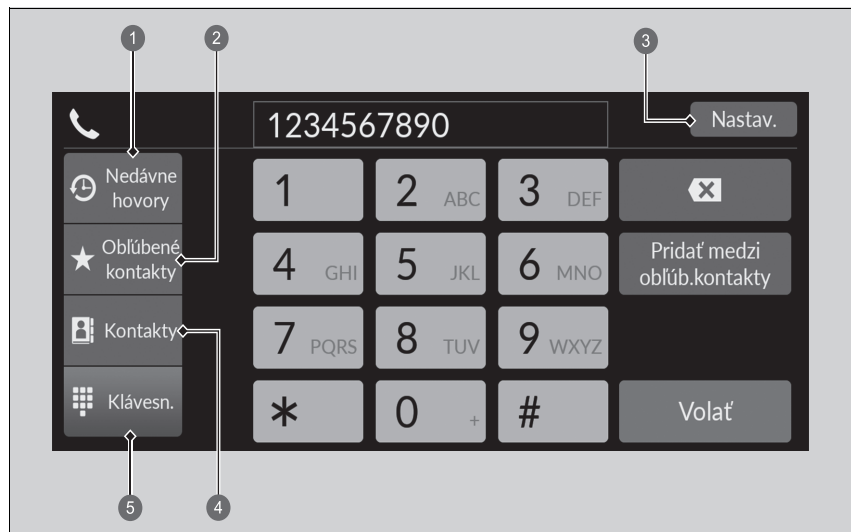

- ❶ Nedávne hovory
- ❷ Oblúbené kontakty
- ❸ Nastavenia
- ❹ Kontakty
- ❺ Klávesnica

▶▶ Ponuky systému HFT

Niektoré funkcie sú počas jazdy obmedzené.

Nedávne hovory: Zobrazí posledné odchádzajúce, prichádzajúce a zmeškané hovory.

➤ **Uskutočnenie hovoru pomocou nedávnych hovorov** Str. 326

Oblíbené kontakty: Vytočí vybrané číslo v položke Oblíbené kontakty.

➤ **Uskutočnenie hovoru pomocou položky oblíbených kontaktov** Str. 326

Nastavenia: Zmeny v nastaveniach telefónu.

➤ **Obrazovka nastavenia telefónu** Str. 318

Kontakty: Zobrazí telefónny zoznam spárovaného telefónu.

➤ **Uskutočnenie hovoru pomocou importovaného telefónneho zoznamu** Str. 327

Klávesnica: Zadávanie telefónneho čísla, ktoré sa má vytočiť.

➤ **Uskutočnenie hovoru pomocou telefónneho čísla** Str. 327

■ Obrazovka nastavenia telefónu

Ak chcete zobraziť obrazovku s nastaveniami telefónu, vyberte položku **Nastavenia** na obrazovke telefónu.

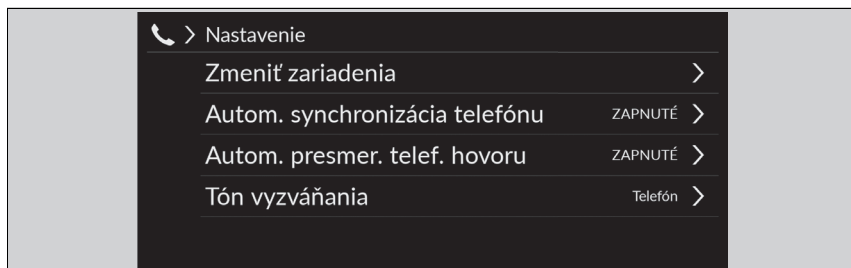

Zmeniť zariadenia Spáruje nový telefón so systémom a pripojí, odpojí alebo odstráni spárované zariadenie.

➤ **Nastavenie telefónu** Str. 319

Auto synchronizácia telefónu Nastavenie automatického importu telefónneho zoznamu a nedávnych hovorov pri spárovaní telefónu so systémom HFT.

➤ **Automatické importovanie telefónneho zoznamu a nedávnych hovorov z mobilného telefónu** Str. 322

Autom. presmer. telef. hovoru: Nastaví automatické presmerovanie hovorov z telefónu do systému HFT pri vstupe do vozidla.

➤ **Automatické presmerovanie** Str. 323

Tón vyzváňania Výber vyzváňacieho tónu.

➤ **Zvonenie** Str. 323

Nastavenie telefónu

■ Nastavenie *Bluetooth*®

Môžete zapnúť a vypnúť funkciu *Bluetooth*®.

1. Stlačte tlačidlo  HOME.
2. Vyberte položku **Všeobecné nastavenia**.
3. Vyberte položku **Pripojenia**.
4. Vyberte položku **Bluetooth**.
5. Vyberte položku **Možnosti**.
6. Vyberte položku **Bluetooth**, potom položku **ZAPNUTÉ**.

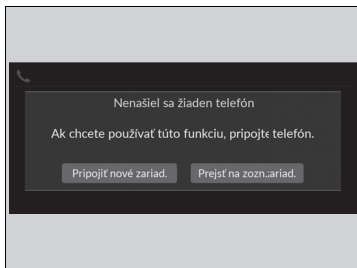

■ Párovanie mobilného telefónu (keď sa v systéme nenachádza žiaden spárovaný telefón)

1. Vyberte položku **Telefón**.
2. Vyberte položku **Pripojiť nové zariadenie**
3. Skontrolujte, či je telefón v režime vyhľadávania alebo v zistiteľnom režime.
4. V telefóne vyberte zariadenie **Honda HFT**.
 - ▶ Ak chcete spárovať telefón z tohto audiosystému, vyberte položku **Vyhľadať zariadenia**, a keď sa váš telefón zobrazí v zozname, vyberte ho.
5. Systém na obrazovke audiosystému/ informačnej obrazovke zobrazí párovací kód.
 - ▶ Potvrďte, či sa párovací kód na obrazovke a v telefóne zhodujú. Pri jednotlivých typoch telefónov existujú odlišnosti.
6. Vyberte požadované funkcie a potom položku **Pripojiť**.
7. Ak je párovanie úspešné, na obrazovke sa zobrazí oznámenie.
8. Zvoľte položku **OK**.



▶ Nastavenie telefónu

Ak chcete uskutočňovať a prijímať hovory prostredníctvom telefónneho systému hands-free, telefón kompatibilný s rozhraním *Bluetooth* musíte spárovať so systémom.

Tipy pre párovanie telefónu

- Váš telefón nemôžete párovať, keď je vozidlo v pohybe.
- Spárovať je možné až šesť telefónov.
- Keď je telefón spárovaný so systémom, jeho batéria sa môže rýchlejšie vybiť.

Po spárovaní telefónu sa telefón zobrazí na obrazovke spolu s nasledujúcimi ikonami.

- : Telefón je kompatibilný s funkciou *Bluetooth*® Audio.
- : Telefón možno používať so systémom HFT.
- : Telefón je kompatibilný so službou Apple CarPlay.

Ak existuje aktívne pripojenie k Apple CarPlay, nie je k dispozícii párovanie ďalších zariadení kompatibilných s *Bluetooth*®.

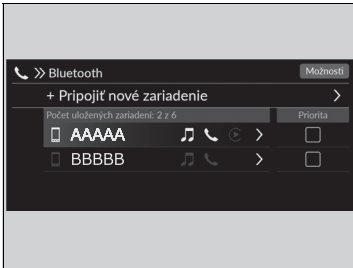

■ Ak chcete zmeniť aktuálne spárovaný telefón

1. Vyberte položku **Telefón**.
2. Vyberte položku **Nastavenia**.
3. Vyberte položku **Zmeniť zariadenia**.
4. Zvoľte telefón, ktorý chcete pripojiť.
 - Systém HFT odpojí pripojený telefón a začne hľadať iný spárovaný telefón.
 - Môžete nastaviť prioritu pripojených telefónov. Začiarknite políčko vedľa telefónu, ktorý má mať vyššiu prioritu.
5. Vyberte položku (Zvuk), (Telefón) alebo (Apple CarPlay).
 - Možnosti a je možné vybrať súčasne. Keď však vyberiete , nie je možné vybrať a .
6. Vyberte položku **Použiť**.

■ Odstránenie spárovaného telefónu

1. Vyberte položku **Telefón**.
2. Vyberte položku **Nastavenia**.
3. Vyberte položku **Zmeniť zariadenia**.
4. Vyberte telefón, ktorý chcete odstrániť.
5. Zvoľte položku **Odstrániť**.
6. Na obrazovke sa zobrazí hlásenie s potvrdením. Zvoľte položku **Odstrániť**.

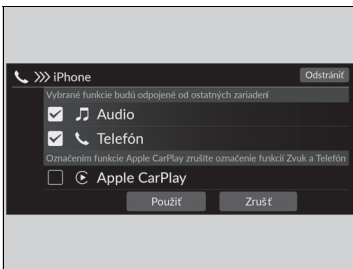

►► Ak chcete zmeniť aktuálne spárovaný telefón

Ak sa pri pokuse o prepnutie na iný telefón nenájdu alebo nespárujú žiadne iné telefóny, systém HFT vám oznámi, že bol opäť pripojený pôvodný telefón.

Na spárovanie iných telefónov vyberte položku + **Pripojiť nové zariadenie** z obrazovky **Bluetooth**.

■ Automatické importovanie telefónneho zoznamu a nedávnych hovorov z mobilného telefónu









Po spárovaní telefónu sa obsah jeho telefónneho zoznamu a nedávnych hovorov automaticky importuje do systému.

1. Vyberte položku **Telefón**.
2. Vyberte položku **Nastavenia**.
3. Vyberte položku **Auto synchronizácia telefónu**.
4. Zvoľte položku **ZAPNUTÉ** alebo **VYPNUTÉ**.
 - ▶ Predvolené nastavenie je **ZAPNUTÉ**.

☒ Automatické importovanie telefónneho zoznamu a nedávnych hovorov z mobilného telefónu

Na niektorých telefónoch je potrebné povoliť importovanie do telefónneho zoznamu mobilných telefónov.

Keď vyberiete meno z telefónneho zoznamu mobilného telefónu, môžete vidieť ikonu kategórie. Tieto ikony označujú, aký typ telefónnych čísel je uložený pre daný kontakt.

	Preferované		Fax
	Domov		Auto
	Mobil		Hlas
	Práca		Iné
	Pager		

Pri niektorých telefónoch nemusí byť možné importovať ikony kategórií do systému.

Telefónny zoznam sa aktualizuje pri každom pripojení. Nedávne hovory sa aktualizujú pri každom pripojení alebo po každom hovore.

Automatické presmerovanie

Ak počas telefonovania nastúpíte do vozidla, hovor môže byť automaticky presmerovaný do systému HFT.

1. Vyberte položku **Telefón**.
2. Vyberte položku **Nastavenia**.
3. Vyberte položku **Autom. presmer. telef. hovoru**.
4. Zvoľte položku **ZAPNUTÉ** alebo **VYPNUTÉ**.
 - ▶ Predvolené nastavenie je **ZAPNUTÉ**.

Zvonenie

Nastavenie vyzváňacieho tónu možno zmeniť.

1. Vyberte položku **Telefón**.
2. Vyberte položku **Nastavenia**.
3. Vyberte položku **Tón zvonenia**.
4. Vyberte položku **Vozidlo** alebo **Telefón**.
 - ▶ Predvolené nastavenie je **Telefón**.

Zvonenie

Vozidlo: Z reproduktorov znie pevný vyzváňací tón.

Telefón: V závislosti od značky a modelu mobilného telefónu zaznie vyzváňací tón uložený v telefóne, ak je telefón pripojený.

Oblúbené kontakty

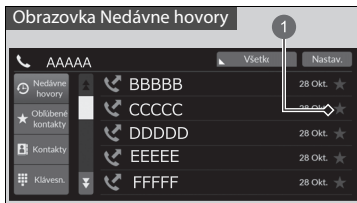

1 Ikona hviezdíčky

■ Pridanie kontaktu medzi Oblúbené kontakty

1. Vyberte položku **Telefón**.
2. Vyberte položku **Nedávne hovory, Kontakty** alebo **Klávesnica**.

Na obrazovke nedávnych hovorov alebo kontaktov

3. Vyberte ikonu hviezdíčky.

Na obrazovke klávesnice

3. Vyberte možnosť **Pridať medzi oblúb. kontakty**.

- ▶ Ak je oblúbený kontakt úspešne uložený, na obrazovke sa zobrazí oznámenie.
- ▶ Ak chcete odstrániť oblúbený kontakt, znova vyberte ikonu hviezdíčky.

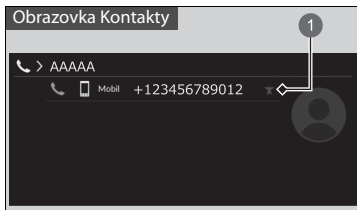

1 Ikona hviezdíčky

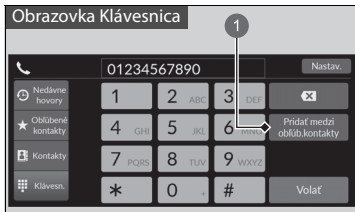

1 Pridať medzi oblúb. kontakty

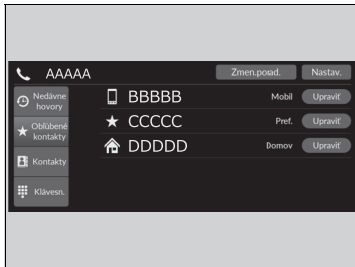

■ Úprava obľúbených kontaktov

1. Vyberte položku **Telefón**.
2. Vyberte možnosť **Obľúbené kontakty**.
3. Vyberte položku **Upraviť** na položke obľúbených kontaktov, ktorú chcete upraviť.
4. Vyberte požadované nastavenie.
5. Vyberte položku **Hotovo**.

■ Odstránenie obľúbených kontaktov

1. Vyberte položku **Telefón**.
2. Vyberte možnosť **Obľúbené kontakty**.
3. Vyberte položku **Upraviť** na položke obľúbených kontaktov, ktorú chcete odstrániť.
4. Vyberte položku **Odstrániť**.
5. Na obrazovke sa zobrazí hlásenie s potvrdením. Zvoľte položku **Áno**.

■ Uskutočnenie volania

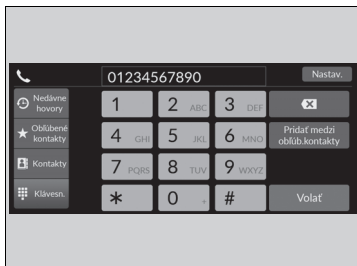

Hovory môžete uskutočňovať zadáním ľubovoľného telefónneho čísla alebo pomocou importovaných záznamov **Nedávne hovory**, **Oblíbené kontakty** a **Kontakty**.

■ Uskutočnenie hovoru pomocou nedávnych hovorov

Nedávne hovory sú uložené v časti **Všetky**, **Volané**, **Zmeškané** a **Prijaté**.

1. Vyberte položku **Telefón**.
2. Vyberte položku **Nedávne hovory**.
 - ▶ Môžete triediť podľa **Všetko**, **Volané**, **Zmeškané**, alebo **Prijaté**. Vyberte ikonu v pravom hornom rohu obrazovky.
3. Zvoľte číslo.
 - ▶ Vytáčanie sa spustí automaticky.

■ Uskutočnenie hovoru pomocou položky obľúbených kontaktov

1. Vyberte položku **Telefón**.
2. Vyberte možnosť **Oblíbené kontakty**.
 - ▶ Poradie položiek obľúbených kontaktov môžete zmeniť výberom možnosti **Zmen.porad.**
3. Zvoľte číslo.
 - ▶ Vytáčanie sa spustí automaticky.

▶▶ Uskutočnenie volania

Po spojení hovoru môžete počuť hlas druhej osoby cez reproduktory audiosystému.

Kým existuje aktívne spojenie so službou Apple CarPlay, nie je možné telefonovať pomocou systému handsfree (HFT) a hovory sa uskutočňujú iba prostredníctvom služby Apple CarPlay.

▶▶ Uskutočnenie hovoru pomocou nedávnych hovorov

Nedávne hovory sa zobrazia iba vtedy, keď je k systému pripojený telefón.

Všetky: Zobrazí posledné odchádzajúce, prichádzajúce a zmeškané hovory.

Volané: Zobrazí posledné odchádzajúce hovory.

Zmeškané: Zobrazí posledné zmeškané hovory.

Prijaté: Zobrazí posledné prichádzajúce hovory.

■ **Uskutočnenie hovoru pomocou importovaného telefónneho zoznamu**

1. Vyberte položku **Telefón**.
2. Vyberte položku **Kontakty**.
3. Zvoľte meno.
 - ▶ Môžete triediť podľa **krstného mena** alebo **priezviska**. Vyberte ikonu v pravom hornom rohu obrazovky.
4. Zvoľte číslo.
 - ▶ Vytáčanie sa spustí automaticky.

■ **Uskutočnenie hovoru pomocou telefónneho čísla**

1. Vyberte položku **Telefón**.
2. Vyberte položku **Klávesnica**.
3. Zvoľte číslo.
 - ▶ Na zadávanie čísel použite klávesnicu na dotykovej obrazovke.
4. Vyberte položku **Hovor**.
 - ▶ Vytáčanie sa spustí automaticky.

■ Prijatie hovoru

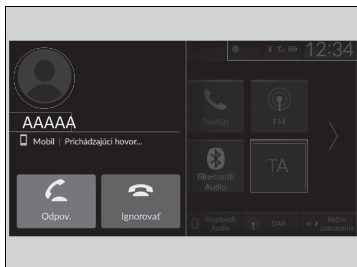

Pri prichádzajúcom hovore zaznie zvuk upozornenia (ak je funkcia aktivovaná) a zobrazí sa obrazovka **Prichádzajúci hovor**.

Hovor môžete prijať pomocou ľavého kolieska vodiča.

Ak chcete prijať hovor, otáčaním nahor alebo nadol vyberte možnosť  (Prijat) na rozhraní s informáciami pre vodiča a potom stlačte ľavé nastavovacie koliesko.

- ▶ Ak chcete odmietnuť alebo ukončiť hovor, vyberte možnosť  (Ignorovať) v rozhraní s informáciami pre vodiča pomocou ľavého kolieska vodiča.

▶▶ Prijatie hovoru



Čakajúci hovor

Stlačením tlačidla  (Prijat) podržte aktuálny hovor a prijmete prichádzajúci hovor.

Ak sa chcete vrátiť na aktuálny hovor, vyberte možnosť  pomocou ľavého kolieska vodiča.

Ak nechcete prijať prichádzajúci hovor, vyberte položku  (Ignorovať).

Ak chcete ukončiť aktuálny hovor, vyberte položku .

Namiesto použitia tlačidiel  a  na rozhraní s informáciami pre vodiča môžete vybrať ikony na obrazovke audiosystému/informačnej obrazovke.

Možnosti počas hovoru

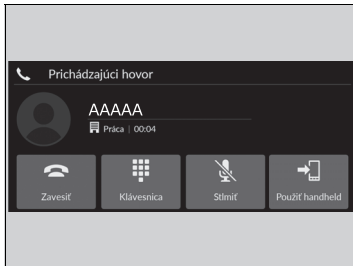

Počas hovoru sú k dispozícii nasledujúce možnosti.

Klávesnica: Odosielanie čísel počas hovoru. Je to užitočné, keď voláte telefónne systémy riadené pomocou ponuky.

Stlmiť: Stlmenie vášho hlasu.

Použiť mobilné zariadenie Presmerovanie hovoru zo systému do telefónu.

Dostupné možnosti sa zobrazujú v spodnej polovici obrazovky.

Vyberte požadovanú možnosť.

- ▶ Keď je zvolená možnosť **Stlmiť** a je otvorená iná obrazovka než obrazovka telefónu, zobrazí sa ikona stlmenia. Ak chcete funkciu vypnúť, znova vyberte položku **Stlmiť**.

Možnosti počas hovoru

Môžete vybrať ikony na obrazovke audiosystému/informačnej obrazovke.

Zariadenie iPod/jednotka USB flash

Ak dôjde k chybe pri prehrávaní zo zariadenia iPod alebo pamäťového zariadenia USB, môžu sa zobrazíť nasledujúce chybové hlásenia. Ak sa vám nedarí odstrániť chybové hlásenie, obráťte sa na predajcu.

Chybové hlásenie	Riešenie
Žiadna odpoveď zo zariadenia	Zobrazí sa, keď systém nerozpozna zariadenie iPod. Znova pripojte zariadenie iPod.
Pokus o opät. pripojenie	
Súbor nie je možné prehrať	Zobrazí sa, keď sú súbory v pamäťovom zariadení USB chránené autorskými právami alebo sú v nepodporovanom formáte. Toto chybové hlásenie sa zobrazí na päť sekúnd, potom sa prehrá ďalšia skladba.
Nepodporované zariadenie	Zobrazí sa, keď systém nedokáže nadviazať komunikáciu s pripojeným zariadením. Ak sa toto hlásenie zobrazuje, keď je zariadenie pripojené, obráťte sa na miesto nákupu tohto zariadenia.
Vyskytla sa chyba nabíjania pripojeného zariadenia USB. Keď to bude bezpečné, skontrolujte kompatibilitu zariadenia a kábla USB a skúste to znova.	Zobrazí sa, keď je pripojené nekompatibilné zariadenie. Zariadenie odpojte. Potom vypnite audiosystém a znova ho zapnite. Nepripájajte znova zariadenie, ktoré spôsobilo chybu.

Kompatibilné zariadenia iPod, iPhone a pamäťové zariadenia USB Flash

Kompatibilita s modelmi zariadení iPod a iPhone

Model
Určené pre iPod touch (5. až 6. generácia) vydaná medzi rokmi 2012 a 2015
Určené pre iPhone4S/iPhone 5/iPhone 5S/iPhone 5C/iPhone 6/iPhone 6 Plus/iPhone 6S/iPhone 6S Plus/iPhone SE/iPhone 7/iPhone 7 Plus/iPhone 8/iPhone 8 Plus/iPhone X/iPhone XS/iPhone XS Max/iPhone XR

Jednotky USB flash

- Používajte pamäťové zariadenie USB s kapacitou najmenej 256 MB.
- Niektoré digitálne zvukové prehrávače nemusia byť kompatibilné.
- Niektoré pamäťové zariadenia USB (napr. zariadenie s bezpečnostným blokováním) nemusia fungovať.
- Niektoré softvérové súbory neumožňujú prehrávanie zvuku alebo zobrazenie textových dát.
- Každý audiosystém je kompatibilný s nasledujúcimi formátmi. Niektoré verzie formátov nemusia byť podporované.
MP3, WMA, AAC, FLAC, WAV, PCM/WAVE, MP4, AVI, MKV, ASF/WMV

Kompatibilita s modelmi zariadení iPod a iPhone

Systém nemusí fungovať so všetkými softvérovými verziami nasledujúcich zariadení.

Jednotky USB flash

Súbory na pamäťovom zariadení USB sa prehrávajú v uloženom poradí. Toto poradie sa môže líšiť od poradia zobrazeného na vašom počítači alebo zariadení.

■ Odporúčané zariadenia

■ Súbor MP4

Médiá	Pamäťové zariadenie USB	
Profil (verzia MP4)	BaselineProfile/Level 3, MainProfile/Level 3.1 (MPEG4-AVC)	SimpleProfile/Level 5 (MPEG4)
Prípona súboru (verzia MP4)	.mp4/.m4v	
Kompatibilný zvukový kodek	AAC, MP3	
Kompatibilný video kodek	MPEG4-AVC (H.264)	MPEG4 (ISO/IEC 14496 časť 2)
Bitová rýchlosť	10 Mb/s, 14 Mb/s (MPEG4-AVC)	8 Mb/s (MPEG4)
Max. veľkosť obrázka	1 280 × 720 pixelov (MPEG4-AVC)	720 × 576 pixelov (MPEG4)

■ Súbor AVI

Médiá	Pamäťové zariadenie USB		
Profil (verzia AVI)	BaselineProfile/Level 3, MainProfile/ Level 3.1 (MPEG4-AVC)	SimpleProfile/Level 5 (MPEG4)	AdvancedProfile/Level 2, MainProfile/Level Medium, SimpleProfile/Level Medium (VC-1)
Prípona súboru (verzia AVI)	.avi		
Kompatibilný zvukový kodek	AAC, MP3, WMA		
Kompatibilný video kodek	MPEG4-AVC (H.264)	MPEG4 (ISO/IEC 14496 časť 2)	VC-1
Bitová rýchlosť	10 Mb/s, 14 Mb/s (MPEG4-AVC)	8 Mb/s (MPEG4)	20 Mb/s, 10 Mb/s, 384 kb/s (VC-1)
Max. veľkosť obrázka	1 280 × 720 pixelov (MPEG4-AVC)	720 × 576 pixelov (MPEG4)	1 280 × 720 pixelov, 720 × 480 pixelov, 352 × 288 pixelov (VC-1)

■ Súbor MKV

Médiá		Pamäťové zariadenie USB	
Profil (verzia MKV)	BaselineProfile/Level 3, MailProfile/Level 3.1 (MPEG4-AVC)	SimpleProfile/Level 5 (MPEG4)	AdvancedProfile/Level 2, MainProfile/Level Medium, SimpleProfile/Level Medium (VC-1)
Prípona súboru (verzia MKV)	.mkv		
Kompatibilný zvukový kodek	AAC, MP3		
Kompatibilný video kodek	MPEG4-AVC (H.264)	MPEG4 (ISO/IEC 14496 časť 2)	VC-1
Bitová rýchlosť	10 Mb/s, 14 Mb/s (MPEG4-AVC)	8 Mb/s (MPEG4)	20 Mb/s, 10 Mb/s, 384 kb/s (VC-1)
Max. veľkosť obrázka	1 280 × 720 pixelov (MPEG4-AVC)	720 × 576 pixelov (MPEG4)	1 280 × 720 pixelov, 720 × 480 pixelov, 352 × 288 pixelov (VC-1)

■ Súbor ASF/WMV

Médiá		Pamäťové zariadenie USB	
Profil (verzia ASF/WMV)	BaselineProfile/Level 3, MailProfile/Level 3.1 (MPEG4-AVC)	AdvancedProfile/Level 2, MainProfile/Level Medium, SimpleProfile/Level Medium (VC-1)	
Prípona súboru (verzia ASF/WMV)	.asf/.wmv		
Kompatibilný zvukový kodek	WMA		
Kompatibilný video kodek	MPEG4-AVC (H.264)		VC-1
Bitová rýchlosť	10 Mb/s, 14 Mb/s (MPEG4-AVC)		20 Mb/s, 10 Mb/s, 384 kb/s (VC-1)
Max. veľkosť obrázka	1 280 × 720 pixelov (MPEG4-AVC)		1 280 × 720 pixelov, 720 × 480 pixelov, 352 × 288 pixelov (VC-1)

Informácie o licenciách Open Source

Ak chcete zobraziť informácie o licencií na otvorený zdrojový kód, postupujte nasledovne.

1. Vyberte položku **Všeobecné nastavenia**.
2. Vyberte položku **System**.
3. Vyberte položku **Informácie o zariadení**.
4. Vyberte položku **Právne informácie**.

Informácie o licenciách

Bluetooth

Slovné označenie a logá *Bluetooth*[®] sú registrované ochranné známky spoločnosti Bluetooth SIG, Inc. a akékoľvek ich použitie spoločnosťou Panasonic Automotive Systems Co., Ltd. je v súlade s príslušnou licenciou. Ostatné ochranné známky a obchodné názvy patria ich príslušným vlastníkom.

<https://www.bluetooth.com/develop-with-bluetooth/marketing-branding/>



Windows Media

Tento produkt je chránený určitými právami duševného vlastníctva spoločnosti Microsoft. Používanie alebo distribúcia takejto technológie mimo tohto produktu sú bez licencie od spoločnosti Microsoft zakázané.

■ Apple

Označenia „Vyrobené pre iPod“ a „Vyrobené pre iPhone“ znamenajú, že elektronické príslušenstvo bolo navrhnuté špeciálne na pripojenie k zariadeniam iPod alebo iPhone, a že vývojár vydal osvedčenie, že spĺňa výkonové štandardy spoločnosti Apple. Spoločnosť Apple nezodpovedá za prevádzku tohto zariadenia ani za jeho súlad s bezpečnostnými a regulačnými normami. Upozorňujeme, že používanie tohto príslušenstva so zariadeniami iPod alebo iPhone môže ovplyvniť výkon bezdrôtového pripojenia.

Apple, logo Apple, iPhone, iPod touch sú ochranné známky spoločnosti Apple Inc. registrované v USA a iných krajinách. Apple CarPlay, iPod, iPhone, iTunes, Siri a Lightning sú ochranné známky spoločnosti Apple Inc. App Store je servisná značka spoločnosti Apple Inc.



MPEG

MPEG4 Visual

TENTO PRODUKT JE LICENCOVANÝ NA ZÁKLADE LICENCIE NA PORTFÓLIO VIZUÁLNYCH PATENTOV MPEG-4 NA OSOBNÉ A NEKOMERČNÉ POUŽITIE SPOTREBITEĽOM NA (i) KÓDOVANIE VIDEA V SÚLADE SO ŠTANDARDOM MPEG-4 VISUALA („MPEG-4 VIDEO“) ALEBO (ii) DEKÓDOVANIE VIDEA MPEG-4, KTORÉ ZAKÓDOVAL SPOTREBITEĽ ZAPOJENÝ DO OSOBNEJ A NEKOMERČNEJ ČINNOSTI ALEBO ZÍSKAL OD POSKYTOVATEĽA VIDEA S LICENCIOU MPEG LA NA POSKYTNUTIE VIDEA VO FORMÁTE MPEG-4. ŽIADNA LICENCIA SA NEUDEĽUJE ANI NEZNAMENÁ POUŽITIE NA AKÉKOL'VEK INÉ ÚČELY. ĎALŠIE INFORMÁCIE VRÁTANE INFORMACÍÍ TÝKAJÚCICH SA PROPAGAČNÉHO, INTERNÉHO A KOMERČNÉHO VYUŽITIA A LICENCIÍ MOŽNO ZÍSKAŤ OD SPOLOČNOSTI MPEG LA, LLC. POZRI WEBOVÚ LOKALITU [HTTP://WWW.MPEGLA.COM](http://www.mpegla.com).

VC-1

TENTO PRODUKT JE LICENCOVANÝ NA ZÁKLADE LICENCIE NA PORTFÓLIO PATENTOV VC-1 NA OSOBNÉ A NEKOMERČNÉ POUŽITIE SPOTREBITEĽOM NA (i) KÓDOVANIE VIDEA V SÚLADE S NORMOU VC-1 („VC-1 VIDEO“) ALEBO (ii) DEKÓDOVANIE VIDEA VC-1, KTORÉ ZAKÓDOVAL SPOTREBITEĽ V RÁMCI OSOBNEJ A NEKOMERČNEJ ČINNOSTI ALEBO ZÍSKAL OD POSKYTOVATEĽA VIDEA S LICENCIOU NA POSKYTOVANIE VIDEA VC-1. ŽIADNA LICENCIA SA NEUDEĽUJE ANI NEZNAMENÁ POUŽITIE NA AKÉKOL'VEK INÉ ÚČELY. ĎALŠIE INFORMÁCIE JE MOŽNÉ ZÍSKAŤ OD SPOLOČNOSTI MPEG LA, L.L.C. POZRITE WEBOVÚ LOKALITU [HTTP://WWW.MPEGLA.COM](http://www.mpegla.com).

AVC/H.264

TENTO PRODUKT JE LICENCOVANÝ V RÁMCI LICENCIE NA PORTFÓLIO PATENTOV AVC NA OSOBNÉ A NEKOMERČNÉ POUŽITIE SPOTREBITEĽOM NA (i) KÓDOVANIE VIDEA V SÚLADE S NORMOU AVC („AVC VIDEO“) ALEBO (ii) DEKÓDOVANIE VIDEA AVC ZAKÓDOVANÉHO SPOTREBITEĽOM, A KTORÉ SA ZAOBERALO OSOBNOU A NEKOMERČNOU ČINNOSŤOU ALEBO BOLO ZÍSKANÉ OD POSKYTOVATEĽA VIDEA S LICENCIOU NA POSKYTOVANIE VIDEA AVC. ŽIADNA LICENCIA SA NEUDEĽUJE ANI NEZNAMENÁ POUŽITIE NA AKÉKOL'VEK INÉ ÚČELY.

ĎALŠIE INFORMÁCIE JE MOŽNÉ ZÍSKAŤ OD SPOLOČNOSTI MPEG LA, L.L.C. POZRITE WEBOVÚ LOKALITU

[HTTP://WWW.MPEGLA.COM](http://www.mpegla.com)

Právne informácie týkajúce sa služby Apple CarPlay/Android Auto

■ VYHLÁSENIA TÝKAJÚCE SA LICENCIE NA UŽÍVATEĽSKÚ PRÍRUČKU/ZODPOVEDNOSTI

POUŽÍVANIE SLUŽBY APPLE CARPLAY PODLIEHA VÁŠMU SÚHLASU SO ZMLUVNÝMI PODMIENKAMI SLUŽBY CARPLAY, KTORÉ SÚ SÚČASŤOU ZMLUVNÝCH PODMIENOK APPLE iOS. V SKRATKE, NA ZÁKLADE ZMLUVNÝCH PODMIENOK SLUŽBY CARPLAY SPOLOČNOSŤ APPLE ANI JEJ POSKYTOVATEĽIA SLUŽIEB NENESÚ ŽIADNU ZODPOVEDNOSŤ, AK SLUŽBY NEBUDÚ FUNGOVAŤ SPRÁVNE ALEBO SA SKONČÍ ICH POSKYTOVANIE, VÝRAZNE SA OBMEDZUJE INÁ ZODPOVEDNOSŤ SPOLOČNOSTI APPLE A JEJ POSKYTOVATEĽOV SLUŽIEB, OPISUJÚ SA TYPY INFORMÁCIÍ O POUŽÍVATEĽOVI (VRÁTANE, NAPRIKLAD, POLOHY VOZIDLA, RÝCHLOSTI VOZIDLA A STAVU VOZIDLA), KTORÉ ZHROMAŽĎUJE A UCHOVÁVA SPOLOČNOSŤ APPLE A JEJ POSKYTOVATEĽIA SLUŽIEB, A UVÁDZAJÚ SA URČITÉ MOŽNÉ RIZIKÁ SPOJENÉ S POUŽÍVANÍM SLUŽBY CARPLAY VRÁTANE MOŽNÉHO NARUŠENIA POZORNOSTI VODIČA. PODROBNOSTI TÝKAJÚCE SA POUŽÍVANIA A SPRACOVANIA ÚDAJOV SPOLOČNOSŤOU APPLE ODOVZDANÝCH SLUŽBOU CARPLAY NÁJDETE V ZÁSADÁCH OCHRANY OSOBNÝCH ÚDAJOV SPOLOČNOSTI APPLE.

POUŽÍVANIE SLUŽBY ANDROID AUTO PODLIEHA VÁŠMU SÚHLASU SO ZMLUVNÝMI PODMIENKAMI SLUŽBY ANDROID AUTO, S KTORÝMI MUSÍTE SÚHLASIŤ PRI PREVZATÍ APLIKÁCIE ANDROID AUTO DO TELEFÓNU SO SYSTÉMOM ANDROID. V SKRATKE, NA ZÁKLADE ZMLUVNÝCH PODMIENOK SLUŽBY ANDROID AUTO SPOLOČNOSŤ GOOGLE ANI JEJ POSKYTOVATEĽIA SLUŽIEB NENESÚ ŽIADNU ZODPOVEDNOSŤ, AK SLUŽBY NEBUDÚ FUNGOVAŤ SPRÁVNE ALEBO SA SKONČÍ ICH POSKYTOVANIE, VÝRAZNE SA OBMEDZUJE INÁ ZODPOVEDNOSŤ SPOLOČNOSTI GOOGLE A JEJ POSKYTOVATEĽOV SLUŽIEB, OPISUJÚ SA TYPY INFORMÁCIÍ O POUŽÍVATEĽOVI (VRÁTANE, NAPRIKLAD, POLOHY VOZIDLA, RÝCHLOSTI VOZIDLA A STAVU VOZIDLA), KTORÉ ZHROMAŽĎUJE A UCHOVÁVA SPOLOČNOSŤ GOOGLE A JEJ POSKYTOVATEĽIA SLUŽIEB, A UVÁDZAJÚ SA URČITÉ MOŽNÉ RIZIKÁ SPOJENÉ S POUŽÍVANÍM SLUŽBY ANDROID AUTO VRÁTANE MOŽNÉHO NARUŠENIA POZORNOSTI VODIČA. PODROBNOSTI TÝKAJÚCE SA POUŽÍVANIA A SPRACOVANIA ÚDAJOV SPOLOČNOSŤOU GOOGLE ODOVZDANÝCH SLUŽBOU ANDROID AUTO NÁJDETE V ZÁSADÁCH OCHRANY OSOBNÝCH ÚDAJOV SPOLOČNOSTI GOOGLE.

■ VYHLÁSENIE O ZÁRUKÁCH A OBMEDZENÍ ZODPOVEDNOSTI

VÝSLOVNE POTVRDZUJETE A SÚHLASÍTE, ŽE POUŽÍVANIE SLUŽBY APPLE CARPLAY ALEBO ANDROID AUTO („APLIKÁCIE“) JE VÝLUČNE NA VLASTNÉ RIZIKO, A ŽE VŠETKY RIZIKÁ TÝKAJÚCE SA VYHOVUJÚCEJ KVALITY, VÝKONNOSTI, PRESNOSTI A ÚSILIA SÚ V PLNOM ROZSAHU POVOLENOM PLATNÝMI ZÁKONMI, A ŽE APLIKÁCIE A INFORMÁCIE O APLIKÁCIÁCH SA POSKYTUJÚ „V DANOM STAVE“ A „SÚ DOSTUPNÉ“ SO VŠETKÝMI CHYBAMI BEZ AKEJKOL'VEK ZÁRUKY, A SPOLOČNOSŤ HONDA TÝMTO ODMIETA VŠETKY ZÁRUKY A PODMIENKY S OHĽADOM NA APLIKÁCIE A INFORMÁCIE O APLIKÁCIÁCH, ČI UŽ VÝSLOVNÉ, ODVODENÉ ALEBO VYPLÝVAJÚCE ZO ZÁKONA VRÁTANE, NIE VŠAK VÝHRADNE, ODVODENÝCH ZÁRUK A PODMIENOK PREDAJNOSTI, USPOKOJIVEJ KVALITY, VHODNOSTI NA KONKRÉTNY ÚČEL, PRESNOSTI, BEZPROBLÉMOVÉHO UŽÍVANIA A NEPORUŠENIA PRÁV TRETÍCH STRÁN. ŽIADNE ÚSTNE ANI PÍSMENNÉ VYJADRENIE POSKYTNUTÉ SPOLOČNOSŤOU HONDA ALEBO AUTORIZOVANÝM ZÁSTUPCOM NEVYTVÁRA ZÁRUKU. AKO PRÍKLADY, A TO BEZ AKÉHOKOL'VEK OBMEDZENIA, SA SPOLOČNOSŤ HONDA ZRIEKA AKEJKOL'VEK ZÁRUKY SÚVISIACEJ S PRESNOSŤOU ÚDAJOV POSKYTNUTÝCH APLIKÁCIAMI, AKO JE NAPRÍKLAD PRESNOSŤ NAVIGÁCIE, ODHADOVANÝ ČAS JAZDY, RÝCHLOSTNÉ OBMEDZENIA, PODMIENKY NA CESTE, SPRÁVY, POČASIE, DOPRAVA ALEBO INÝ OBSAH POSKYTOVANÝ SPOLOČNOSŤOU APPLE, GOOGLE, ICH POBOČKAMI ALEBO EXTERNÝMI POSKYTOVATEĽMI. SPOLOČNOSŤ HONDA NERUČÍ ZA STRATY ÚDAJOV APLIKÁCIÍ, KTORÉ SA MÔŽU KEDYKOL'VEK STRATIŤ. SPOLOČNOSŤ HONDA NEZARUČUJE, ŽE APLIKÁCIE ANI ŽIADNE SLUŽBY POSKYTNUTÉ PROSTREDNÍCTVOM NICH BUDÚ POSKYTOVANÉ NEPRETRŽITE, ANI ŽE AKÉKOL'VEK ALEBO VŠETKY SLUŽBY BUDÚ K DISPOZÍCII V AKOMKOL'VEK KONKRÉTNOM ČASE ALEBO NA AKOMKOL'VEK KONKRÉTNOM MIESTE. MÔŽE SA NAPRÍKLAD BEZ OZNÁMENIA POZASTAVIŤ ALEBO PRERUŠIŤ POSKYTOVANIE SLUŽIEB NA ÚČELY OPRAVY, ÚDRŽBY, OPRÁV ZABEZPEČENIA, AKTUALIZÁCIÍ A PODOBNE, SLUŽBY NEMUSIA BYŤ K DISPOZÍCII VO VAŠEJ OBLASTI ALEBO NA VAŠOM MIESTE ATĎ. OKREM TOHO STE SI VEDOMÍ TOHO, ŽE KVÔLI ZMENÁM TECHNOLOGIÍ TRETÍCH STRÁN ALEBO VLÁDNEMU NARIADENIU SA MÔŽU SLUŽBY A APLIKÁCIE STAŤ ZASTARANÉ ALEBO NEPOUŽITEĽNÉ.

V ROZSAHU POVOLENOM ZÁKONOM SPOLOČNOSŤ HONDA ANI JEJ POBOČKY V ŽIADNOM PRÍPADE NEPREBERAJÚ ZODPOVEDNOSŤ ZA ŽIADNE ZRANENIA OSÔB ANI ŽIADNE NÁHODNÉ, OSOBITÉ, NEPRIAME ANI NÁSLEDNÉ ŠKODY VRÁTANE, NIE VŠAK VÝLUČNE, ŠKÔD V PODOBE STRATY ZISKOV, POŠKODENIA ALEBO STRATY ÚDAJOV, NEMOŽNOSTI PRENIESŤ ALEBO PRIJAŤ AKÉKOL'VEK ÚDAJE, PRERUŠENIA OBCHODNEJ ČINNOSTI A AKÝCHKOL'VEK INÝCH OBCHODNÝCH ŠKÔD ALEBO STRÁT VYPLÝVAJÚCICH Z APLIKÁCIÍ ALEBO ICH POUŽÍVANIA ALEBO NEMOŽNOSTI POUŽÍVANIA APLIKÁCIÍ ALEBO INFORMÁCIÍ O APLIKÁCIÁCH ALEBO S NIMI SÚVISIACICH, BEZ OHĽADU NA PRÍČINU ICH VZNIKU, RESP. PRINCÍP ZODPOVEDNOSTI (ZMLUVNÁ, TRESTNOPRÁVNÁ ALEBO INÁ ZODPOVEDNOSŤ) A TO DOKONCA AJ V PRÍPADE INFORMOVANIA SPOLOČNOSTI HONDA O MOŽNOSTI VZNIKU TAKÝCHTO ŠKÔD. NIEKTORÉ REGIÓNY ALEBO JURISDIKCIE MÔŽU ZAKÁZAŤ VYLÚČENIE ALEBO VYMEDZENIE ZODPOVEDNOSTI ZA ŠKODY, TAKŽE SA TIETO OBMEDZENIA A VYLÚČENIA NEMUSIA VZŤAHOVAŤ NA VÁS. UVEDENÉ OBMEDZENIA PLATIA, AJ KEĎ AKÉKOL'VEK VYŠŠIE UVEDENÉ NÁPRAVNÉ OPATRENIE NEBUDE ZODPOVEDAŤ ZÁKLADNÉMU ÚČELU.

Automatické tiesňové volanie



1 Indikátor systému eCall

- Identifikačné číslo vozidla (VIN)
- Typ vozidla (osobné vozidlo alebo ľahké úžitkové vozidlo)
- Typ pohonu vozidla (benzínový/motorová nafta/CNG/LPG/elektrický/vodíkový)
- Tri posledné polohy vozidla
- Smer jazdy
- Režim aktivácie (automatický alebo manuálny)
- Časová značka

Po inicializácii tiesňového hovoru sa vypnú reproduktory vozidla, aby ste mohli počuť operátora.

Keď je režim napájania nastavený na možnosť ZAP., indikátor systému eCall sa rozsvieti nazeleno na 1 sekundu a potom načerveno na 1 sekundu.

V prípade nehody sa vozidlo pokúsi spojiť s operátorom strediska tiesňového volania (PSAP, z angl. Public Safety Answering Point). Po nadviazaní spojenia sa operátorovi PSAP odošlú rôzne údaje o vozidle a s týmto operátorom budete môcť hovoriť. Medzi tieto informácie patria nasledujúce údaje:

☒ Tiesňová linka (eCall)*

Vaše vozidlo je vybavené systémom služby eCall, ktorá využíva tiesňovú linku 112.

Služba eCall využívajúca tiesňovú linku 112 je verejná služba všeobecného záujmu, ktorá je dostupná bezplatne.

Systém eCall vo vozidle na volanie čísla 112 sa aktivuje pri nastavení režimu napájania do polohy ZAPNUTÉ. V prípade kolízie systém určí stupeň nárazu na základe informácií získaných zo snímačov vo vozidle a v závislosti od závažnosti zrážky aktivuje núdzové volanie.

Palubný systém eCall využívajúci tiesňovú linku 112 je v prípade potreby možné spustiť aj manuálne.

☒ **Manuálne tiesňové volanie** Str. 343

Akékoľvek spracúvanie osobných údajov prostredníctvom palubného systému eCall využívajúceho tiesňovú linku 112 spĺňa pravidlá ochrany osobných údajov stanovené v smerniciach 95/46/ES (nahradenej smernicou 2016/679/ES) a 2002/58/ES, a najmä vychádza z potreby ochrany životne dôležitých záujmov jednotlivca v súlade s článkom 7 písm. d) smernice 95/46/ES (nahradenej smernicou 2016/679/ES).

Spracúvanie takýchto údajov je určené výlučne na účely spracovania tiesňového volania eCall na jednotné európske číslo tiesňového volania 112.

Ak systém eCall funguje správne, indikátor sa rozsvieti nazeleno.

- Zelená: Systém eCall je pripravený.
- Bliká nazeleno: Systém eCall je pripojený a uskutočňuje tiesňové volanie na účely kontaktovania operátora PSAP.

Okrem tureckých modelov

- Opakovaný vzor blikania červeného svetla: Systému eCall sa nepodarilo nadviazať spojenie s operátorom. Indikátor systému eCall bude tento vzor postupu opakovať počas 5 sekúnd a následne sa rozsvieti nazeleno.

Turecké modely

- Opakovaný vzor blikania červeného svetla: Systému eCall sa nepodarilo nadviazať spojenie s operátorom. Indikátor systému eCall bude tento vzor postupu opakovať počas 30 sekúnd a následne sa rozsvieti nazeleno.

Ak dôjde k vyradeniu systému eCall z činnosti z dôvodu kritickej poruchy systému, pasažierov vozidla upozorní nasledujúca výstraha:

- Svetí načerveno alebo nesvieti: Vyskytol sa problém so systémom eCall. Ak indikátor aj po opätovnom naštartovaní motora svieti načerveno alebo nesvieti, nechajte systém skontrolovať predajcovi.
- Bliká načerveno: Úroveň napätia záložného akumulátora je príliš nízka. Keď je režim napájania v polohe ZAPNUTÉ, záložný akumulátor sa nabíja. Keď sa akumulátor nabije na určitú úroveň, indikátor systému eCall sa rozsvieti nazeleno.

►► Tiesňová linka (eCall)*

Prijemcami údajov spracúvaných prostredníctvom palubného systému eCall využívajúceho tiesňovú linku 112 sú príslušné strediská tiesňového volania určené zodpovednými verejnými orgánmi štátu, na území ktorého sa nachádzajú, ktoré ako prvé prijímajú volania na jednotné európske číslo tiesňového volania 112. Toto číslo je výhradne určené pre tieto strediská.

Vaše vozidlo NEBUDE schopné nadviazať spojenie s operátorom PSAP, ak:

- je napätie oboch akumulátorov (12 V akumulátora a záložného akumulátora) príliš nízke,
- sa vozidlo nachádza v oblasti bez dostatočného pokrytia mobilným signálom,
- sa vyskytol problém so samotným systémom eCall alebo s jeho periférnymi zariadeniami, ako sú reproduktory alebo mikrofón.

Záložný akumulátor je navrhnutý tak, aby fungoval najmenej 3 roky. Po uplynutí 3 rokov ho môže byť potrebné vymeniť.

Záložný akumulátor sa nedá získať priamym nákupom. Ak je potrebná jeho výmena, obráťte sa na svojho predajcu.

Manuálne tiesňové volanie

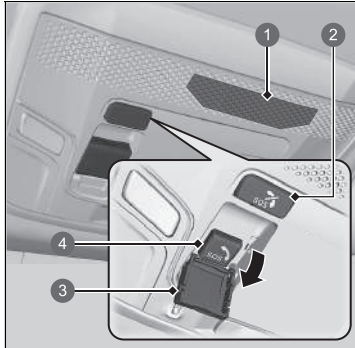

- ❶ Mikrofón
- ❷ Tlačidlo zrušenia signálu **SOS**
- ❸ Kryt
- ❹ Tlačidlo **SOS**

Tlačidlo **SOS** sa nachádza za krytom. Ak sa k nim chcete dostať, otvorte kryt.

Po inicializácii tiesňového hovoru sa vypnú reproduktory vozidla, aby ste mohli počuť operátora.

Ak potrebujete uskutočniť tiesňový hovor, môžete spojenie nadviazať manuálne: Stlačte a podržte tlačidlo **SOS** dlhšie ako 0,5 sekundy.

Ak chcete hovor zrušiť, stlačte a podržte tlačidlo zrušenia signálu **SOS** na dlhšie ako 0,5 sekundy skôr, než uplynie 5 sekúnd od stlačenia tlačidla **SOS**.

Manuálne tiesňové volanie

NESTLÁČAJTE tlačidlo počas jazdy. Ak sa potrebujete spojiť s operátorom, najprv zaparkujte vozidlo na bezpečnom mieste a až potom uskutočnite hovor.

Ak sa systému eCall nepodarí na prvý pokus nadviazať spojenie s operátorom PSAP, bude to opakovane skúšať, až kým nenadviaže spojenie. Systém sa však po uplynutí 2 minút od vykonania prvého pokusu prestane ďalej pokúšať o nadviazanie spojenia.

Akonáhle sa systém spojí s operátorom, tlačidlo zrušenia signálu **SOS** hovor nezruší.

Izraelské modely

מוצר : מערכת טלמטיקה (כולל סוללת גיבר)

סימן רשום : DENSO

ארץ ייצור : ראה מוצר

דגם : OGEY10

שנת ייצור : ראה מוצר

Názov importéra: **Mayer's Cars and Trucks Co. Ltd.**

Adresa importéra: 17 Yitzhak Sadeh St. Tel Aviv 677775, Israel

►► Tiesňová linka (eCall)*

Ochrana údajov

Palubný systém eCall využívajúci tiesňovú linku 112 je navrhnutý tak, aby sa zabezpečilo, že:

- údaje obsiahnuté v systémovej pamäti nebudú dostupné mimo systému pred vytvorením volania eCall,
- v bežnom stave prevádzky nebude sledovateľný ani nijakým spôsobom nepretržite sledovaný,
- údaje vo vnútornej pamäti systému sa budú automaticky a nepretržite odstraňovať.

Lokalizačné údaje vozidla sa vo vnútornej pamäti systému neustále prepisujú tak, aby sa vždy uchovávali tri posledné aktuálne polohy vozidla potrebné pre riadne fungovanie systému.

Záznamy údajov o činnosti palubného systému eCall využívajúceho tiesňovú linku 112 sa neuchovávajú dlhšie, než je nevyhnutné na účely spracovania tiesňových volaní eCall, a v každom prípade nie dlhšie než 13 hodín od okamihu, keď sa tiesňové volanie eCall uskutočnilo.

►► Tiesňová linka (eCall)***Práva vlastníka vozidla**

Dotknutá osoba (vlastník vozidla) má právo na prístup k údajom a v prípade potreby môže požiadať o opravu, vymazanie alebo zablokovanie údajov, ktoré sa jej týkajú a ktorých spracovanie nie je v súlade s ustanoveniami smernice 95/46/ES (nahradenej smernicou 2016/679/ES).

Všetkým tretím stranám, ktorým sa tieto údaje oznámili, sa musí nahlásiť akákoľvek úprava, vymazanie alebo zablokovanie údajov vykonané v súlade s touto smernicou, pokiaľ je to možné a ak si to nevyžaduje neprimerané úsilie.

Dotknutá osoba má právo podať sťažnosť príslušnému orgánu na ochranu údajov, ak sa domnieva, že jej práva boli porušené následkom spracovania jej osobných údajov.

Informácie o službe Honda eCall:

Ak máte akékoľvek otázky o službe eCall, obráťte sa na pobočku v krajine vášho trvalého pobytu. Zoznam pobočiek nájdete v servisnej knižke alebo na webovej lokalite spoločnosti Honda.

Riadenie

V tejto kapitole je opísaná jazda a tankovanie.



Pred jazdou	348
Ťahanie prívesu	352
Počas jazdy	
Zapnutie napájania.....	357
Bezpečnostné opatrenia počas jazdy	360
Prevodovka	362
Radenie.....	363
Páčkový volič spomalenia *	365
Režim ECON *	369
Akustický systém signalizácie vozidla.....	370
Spínač jazdných režimov *	371
Nastaviteľný obmedzovač rýchlosti	374
Inteligentný obmedzovač rýchlosti.....	379

Systém asistenta stability vozidla (VSA)	386
Asistencia agilnej jazdy	388
Systém výstrahy poklesu tlaku v pneumatikách.....	389
Systém detekcie objektov v mŕtvom uhle*	392
Vysokonapäťová batéria	396
Honda SENSING	397
Brzdový systém zmiernenia zrážky (CMBS)	400
Systém predchádzania vybočeniu z vozovky	414
Adaptívny tempomat (ACC) s funkciou sledovania vozidiel pri nízkych rýchlostiach	422
Systém podpory riadenia vozidla v jazdnom pruhu (LKAS)	441

Traffic Jam Assist	452
Systém rozpoznávania dopravných značiek.....	461
Predná širokouhlá kamera	471
Brzdenie	473
Parkovanie vozidla	
Po zastavení.....	484
Systém parkovacieho snímača.....	486
Monitorovanie vozidiel blížiacich sa z boku*.....	491
Zadná kamera s viacerými pohľadmi	496
Tankovanie	498
Spotreba paliva a emisie CO₂	501

* Nie je k dispozícii u všetkých modelov

Príprava na jazdu

Pred jazdou skontrolujte nasledujúce položky.

Kontrola exteriéru

- Skontrolujte, či okná, bočné zrkadlá, exteriérové svetlá ani iné časti vozidla nič neblokuje.
 - ▶ Odstráňte námrazu, sneh alebo ľad.
 - ▶ Odstráňte zo strechy sneh, pretože sa môže zosunúť a obmedzovať váš výhľad pri riadení. Ak je ľad úplne zmrznutý, odstráňte ho, keď zmäkne.
 - ▶ Keď odstraňujete ľad z oblasti kolies, dávajte pozor, aby ste nepoškodili kolesá alebo ich komponenty.
- Skontrolujte, či je kapota bezpečne zatvorená.
 - ▶ Ak sa kapota otvorí počas jazdy, výhľad dopredu nebude možný.
- Skontrolujte, či sú pneumatiky v dobrom stave.
 - ▶ Skontrolujte tlak v pneumatikách, poškodenie pneumatík a ich nadmerné opotrebovanie.
 - ▶ **Kontrola a údržba pneumatík** Str. 543
- Uistite sa, že za vozidlom alebo v jeho okolí sa nenachádzajú žiadne osoby ani predmety.
 - ▶ Zvnútra vozidla nemáte dokonalý výhľad na celé okolie.

☒ Kontrola exteriéru

POZNÁMKA

Keď sú dvere primrznuté, roztopte ľad okolo okrajov dverí pomocou teplej vody. Neotvárajte ich násilu, pretože môžete poškodiť gumené obloženie okolo dverí. Po dokončení vytrite vodu dosucha, aby ste predišli ďalšiemu zamrznutiu.

Nelejte teplú vodu do zámku kľúča.
Ak v otvore zamrzne voda, nebudete môcť vložiť kľúč.

Teploto z motora a výfuku môže zapáliť horľavé materiály ponechané pod kapotou a spôsobiť požiar. Ak bolo vozidlo dlhší čas zaparkované, skontrolujte, či sa vo vozidle nenahromadili nečistoty, napríklad suchá tráva a listy. Tieto nečistoty mohli do vozidla spadnúť alebo ich mohol priniesť malý živočích na vytvorenie hniezda. Všetky takéto nečistoty odstráňte. Tiež skontrolujte, či nezostali pod kapotou žiadne horľavé materiály po tom, ako ste vy alebo niekto iný vykonali údržbu vozidla.

Kontrola interiéru

- Správne uložte alebo zaistite veci vo vozidle.
 - Preprava veľkého množstva batožiny alebo jej nesprávne uloženie ovplyvňuje jazdné vlastnosti, stabilitu, brzdnú vzdialenosť a stav pneumatík vozidla a znižuje bezpečnosť jazdy.
 - **Nosnosť** Str. 351
- Prevážané predmety nesmú presahovať výšku sedadla.
 - Takéto predmety by blokovali váš výhľad a pri náhlom zabrzdení by mohli byť hodené dopredu.
- Neukladajte nič do priestoru pre nohy predných sedadiel. Skontrolujte, či sa podlahová rohož nehýbe.
 - Predmet alebo nezaistená rohož môžu blokovať brzdový a plynový pedál počas jazdy.
- Ak vo vozidle prevádzate zvieratá, nedovoľte im pohybovať sa v interiéru.
 - Mohli by prekážať pri riadení vozidla a spôsobiť nehodu.
- Bezpečne zatvorte všetky dvere aj dvere batožinového priestoru.
- Nastavte si správne sedadlo.
 - Nastavte aj opierku hlavy.
 - **Sedadlá** Str. 208
 - **Nastavenie polohy prednej opierky hlavy** Str. 216
- Nastavte si správne zrkadlá a volant.
 - Nastavte ich až vtedy, keď sedíte v správnej polohe na riadenie.
 - **Zrkadlá** Str. 205
 - **Nastavenie volantu** Str. 204

►► Kontrola interiéru

Uhol svetlometov je nastavený vo výrobe a zvyčajne sa nemusí upravovať. Ak však pravidelne prevádzate v batožinovom priestore ťažké predmety alebo ťaháte za vozidlom prívies*, obráťte sa na predajcu alebo kvalifikovaného technika kvôli nastaveniu uhla svetlometov.

Môžete sami nastaviť uhol stretávacích svetiel svetlometov.

➤ **Ovládač nastavenia svetlometu** Str. 196

* Nie je k dispozícii u všetkých modelov

- Uistite sa, že veci umiestnené za prednými sedadlami sa nemôžu presunúť pod sedadlá.
 - Mohli by prekážať vodičovi pri obsluhu pedálov alebo nastavovaní sedadiel.
- Každý vo vozidle musí byť pripútaný bezpečnostným pásom.
 - ☒ **Pripútanie sa bezpečnostným pásom** Str. 50
- Skontrolujte, či sa indikátory na prístrojovej doske pri naštartovaní vozidla zapnú a o chvíľu vypnú.
 - V prípade signalizácie problému vždy nechajte vozidlo skontrolovať predajcovi.
 - ☒ **Indikátory** Str. 106

Nosnosť

Pri nakladaní batožiny myslite na to, že celková hmotnosť vozidla, všetkých cestujúcich a batožiny nesmie prekročiť maximálnu povolenú hmotnosť.

➤ **Technické údaje** Str. 610

Zaťaženie prednej a zadnej nápravy tiež nesmie prekročiť maximálne povolené zaťaženie jednotlivých náprav.

➤ **Technické údaje** Str. 610

▣ Nosnosť

⚠ VÝSTRAHA

Preťaženie alebo nerovnomerné zaťaženie vozidla môže ovplyvniť jeho ovládateľnosť a stabilitu a spôsobiť nehodu a následné zranenie alebo smrť.

Dodržiňte všetky limity nosnosti a iné pokyny týkajúce sa zaťaženia vozidla uvedené v tejto príručke.

Modely bez spínača predného interiérového svetla

Vozidlo nie je navrhnuté na ťahanie prívesu. Ak sa pokúsite za vozidlom ťahať príves, môžete stratiť záruku.

Modely so spínačom predného interiérového svetla

Príprava na ťahanie

■ Limity nosnosti pri ťahaní

Vaše vozidlo je schopné ťahať príves, ak dôkladne dodržiavate limity nosnosti, používate správne vybavenie a dodržiavate pokyny pre ťahanie prívesu. Pred jazdou vždy skontrolujte príslušné limity nosnosti.

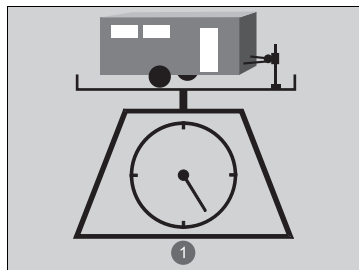

1 Celkové zaťaženie

■ Celková hmotnosť prívesu

Neprekráčajte maximálnu hmotnosť ťahania prívesu a ťažnej tyče (s brzdami/bez brzd), batožiny a všetkých predmetov na prívese.

Ťahanie nákladov presahujúcich maximálnu hmotnosť ťahania môže zásadným spôsobom narušiť ovládateľnosť a výkon vozidla a spôsobiť poškodenie motora a hnacieho ústrojenstva.

» Limity nosnosti pri ťahaní

⚠ VÝSTRAHA

Prekročenie limitov nosnosti alebo nesprávne zaťaženie vozidla a prívesu môže viesť k nehode s následkom poranenia alebo smrti.

Pred jazdou dôkladne skontrolujte záťaž vozidla a prívesu.

Na váhe skontrolujte, či sú všetky záťaže v rámci limitov. Ak nie je k dispozícii verejná váha, pripočítajte odhadovanú hmotnosť nákladu vašej batožiny k hmotnosti prívesu (podľa údajov výrobcu) a zaťaženiu ťažného zariadenia prívesom.

Obdobie zábehu

Neťahajte príves počas prvých 1 000 km prevádzky vozidla.

Keď používate odnímateľné ťažné zariadenie, vždy ho vyberte, keď sa nepoužíva, a inštalujte ho len pri ťahaní, aby nezakrývalo ani neskrývalo nič na zadnej strane vozidla, ako sú napríklad vonkajšie svetlá alebo poznávací značka.

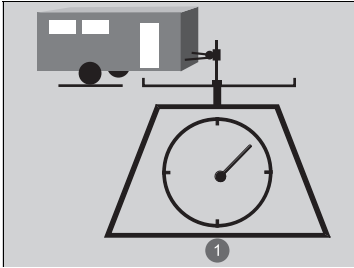

■ Zataženie ťažného zariadenia prívesom

Zaťaženie ťažného zariadenia prívesom nesmie nikdy prekročiť 50 kg. Tento údaj predstavuje hmotnosť, ktorou plne naložený príves pôsobí na ťažnú tyč. Podľa všeobecného pravidla by pri hmotnosti prívesu nižšej ako 500 kg malo zaťaženie ťažného zariadenia prívesom predstavovať 10 percent celkovej hmotnosti zostavy prívesu.

1 Zataženie ťažného zariadenia prívesom

- Nadmerné zataženie ťažného zariadenia prívesom znižuje trakciu predných pneumatík a tým aj účinnosť riadenia. Príliš nízke zataženie ťažného zariadenia prívesom môže spôsobiť nestabilitu prívesu a pohyb prívesu do strán.
- Aby ste dosiahli správnu hodnotu zataženia ťažného zariadenia prívesom, najskôr naložte 60 % nákladu do prednej časti prívesu a 40 % do zadnej časti. V prípade potreby upravte rozloženie nákladu.

▣ Limity nosnosti pri ťahaní

Nikdy neprekračujte maximálnu hmotnosť ťahania a stanovený limit zaťaženia.

▣ Technické údaje Str. 610

Ak ťaháte príves v hornatej oblasti, nezabudnite od maximálnej hmotnosti ťahania odpočítať 10 % kombinovanej hmotnosti vozidla a prívesu na každých 1 000 metrov nadmorskej výšky.

■ Ťažné vybavenie a príslušenstvo

Ťažné vybavenie sa líši podľa veľkosti prívesu, hmotnosti ťahanej záťaže a vzdialenosti, ktorú prejdete ťahaním.

■ Ťažné tyče

Ťažná tyč musí byť schválená príslušnými úradmi a správne upevnená k spodnej časti vozidla.

■ Bezpečnostné reťaze

Pri ťahaní prívesu používajte vždy bezpečnostné reťaze. Nechajte dostatok miesta na to, aby sa príves mohol v zákrutách ľahko otáčať, ale nedovoľte, aby sa reťaze ťahali po zemi.

■ Brzdy prívesu

Ak rozmýšľate nad kúpou prívesu s brzdami, uistite sa, že sú aktivované elektricky. Nepokúšajte sa ťuknúť do hydraulického systému vášho vozidla. Napriek zdanlivému úspechu takéhoto pokusu o pripojenie brzd prívesu k hydraulickému systému vozidla spôsobí zníženie účinnosti brzd a vytvára potenciálne nebezpečenstvo.

■ Prídavné ťažné vybavenie

Niektoré zákony môžu prikazovať používanie špeciálnych vonkajších zrkadiel počas ťahania prívesu. Aj keď sa vo vašom okolí takéto zrkadlá nevyžadujú, mali by ste si nainštalovať špeciálne zrkadlá, ak je viditeľnosť akýmkoľvek spôsobom obmedzená.

■ Svetlá prívesu

Svetlá a vybavenie prívesu musia spĺňať nariadenia platné v krajine, kde vozidlo používate. Obráťte sa na lokálneho predajcu alebo požičovňu prívesov a overte požiadavky platné v oblasti, v ktorej chcete príves ťahať.

►► Ťažné vybavenie a príslušenstvo

Skontrolujte, či je všetko vybavenie správne nainštalované a v dobrom stave a či spĺňa všetky predpisy krajiny, v ktorej budete vozidlo používať.

Obráťte sa na predajcu alebo požičovňu prívesov a overte, či sú potrebné alebo odporúčané ďalšie veci pre vašu situáciu s ťahaním prívesu.

Informácie o správnej inštalácii a nastavení vybavenia vám poskytne výrobca prívesu.

Nesprávna inštalácia a nastavenie môže ovplyvniť elektrické komponenty, ovládateľnosť, stabilitu a brzdný účinok vozidla.

Osvetlenie a kabeláž prívesov sa líši podľa typu a značky. Ak sa vyžaduje konektor, mal by ho inštalovať iba kvalifikovaný technik.

Modely so spínačom predného interiérového svetla

Bezpečná jazda s prívesom

Veci, ktoré potrebujete vedieť pred ťahaním prívesu

- Príves nechajte riadne prehliadnúť v servise a udržiajte ho v dobrom stave.
- Skontrolujte, či je celé zaťaženie a hmotnosť vozidla a prívesu v rámci limitov.
 - **Limity nosnosti pri ťahaní** Str. 352
- Bezpečne pripojte ťažnú tyč, bezpečnostné reťaze a ďalšie nevyhnutné časti k prívesu.
- Bezpečne uložte všetky predmety do prívesu alebo na príves tak, aby sa pri jazde nemohli posúvať.
- Skontrolujte, či správne fungujú svetlá a brzdy prívesu.
- Skontrolujte tlak v pneumatikách prívesu vrátane náhradnej pneumatiky.
- Overte si nariadenia týkajúce sa maximálnej rýchlosti alebo obmedzení riadenia vozidiel s prívesom. Ak prechádzate viacerými krajinami, pred odjazdom skontrolujte nariadenia platné vo všetkých krajinách, pretože sa v jednotlivých krajinách môžu líšiť.
- Vypnite systém zadného parkovacieho snímača.
 - **Prispôsobiteľné funkcie** Str. 298

Bezpečná jazda s prívesom

Počas ťahania prívesu nesmie prevádzková rýchlosť prekročiť 100 km/h.

Parkovanie

Okrem bežných bezpečnostných opatrení umiestnite klíny za každé koleso prívesu.

Odporúčame, aby ste nejazdili do strmších svahov než 12 %. Dodržiavajte príslušné odporúčania organizácií zaoberajúcimi sa jazdou s prívesom na cestách.

Vietor, ktorý vzniká predbiehaním veľkým vozidlom, môže rozkývať príves. Dodržiavajte konštantnú rýchlosť a jazdite priamo vpred.

Pri cúvaní vždy jazdite pomaly a požiadajte ďalšiu osobu, aby vás usmerňovala.

Pred výmenou pneumatiky s defektom nezabudnite príves odopnúť. Spýtajte sa v predajni alebo v požičovni prívesov, kde a ako uskladňovať rezervnú pneumatiku prívesu.



■ Rýchlosti a prevodové stupne pri ťahaní

- Jazdite pomalšie než zvyčajne.
- Dodržiavajte rýchlostné obmedzenia pre vozidlá s prívesmi.
- Pri ťahaní prívesu na rovnej ceste použite polohu **D**.

■ Odbočovanie a brzdenie

- Odbočujte pomalšie v širšom oblúku než normálne.
- Pri brzdení rátajte s dlhšou dobou a vzdialenosťou.
- Nevykonávajte náhle brzdenie alebo odbočenie.

■ Jazda v kopcovitom teréne

- Ak sa v rozhraní s informáciami pre vodiča zobrazí (biele) hlásenie , vypnite systém klimatizácie a znížte otáčky.
- Ak sa v rozhraní s informáciami pre vodiča zobrazí (červené) hlásenie , bezpečne prejdite na okraj cesty, aby sa motor ochladil.
- Ak sa v rozhraní s informáciami pre vodiča zobrazí hlásenie , bezpečne prejdite na okraj cesty, aby sa systém napájania ochladil.

► Rýchlosti a prevodové stupne pri ťahaní

Pri ťahaní prívesu s fixnými stranami (napr. kempingový príves) neprekračujte rýchlosť 88 km/h. Pri vyšších rýchlostiach sa môže príves kolísať alebo ovplyvniť ovládateľnosť vozidla.

Zapnutie napájania



1 Spínač elektrickej parkovacej brzdy

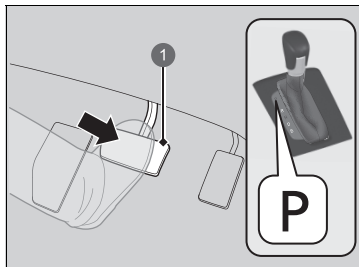

1 Brzdový pedál

1. Uistite sa, že je parkovacia brzda zatahnutá.
 - ▶ Keď potiahnete spínač elektrickej parkovacej brzdy, na 30 sekúnd sa rozsvieti indikátor parkovacej brzdy a brzďového systému.
2. Skontrolujte, či sa prevodovka nachádza v polohe **P**, a stlačte brzdový pedál.
 - ▶ Hoci je možné naštartovať vozidlo v polohe **N**, bezpečnejšie je naštartovať ho v polohe **P**.

» Zapnutie napájania

Pri zapínaní systému napájania držte nohu pevne na brzďovom pedáli.

Motor štartuje ťažšie v chladnom počasí a redšom vzduchu v nadmorskej výške nad 2 400 metrov.

Pri zapínaní systému napájania v chladnom počasí vypnite všetko elektrické príslušenstvo, ako sú svetlá, systém klimatizácie a vyhrievanie zadného okna, aby sa znížil odber z 12-voltového akumulátora.

Ak výfukový systém vydáva nezvyčajné zvuky alebo vo vozidle cítite výfukové plyny, nechajte vozidlo skontrolovať predajcovi. Môže byť problém s motorom alebo výfukovým systémom.

Ak je batéria v diaľkovom ovládači bezklúčového otvárania takmer vybitá, premiestnite ho bližšie k tlačidlu

POWER.

» **Ak je slabá batéria diaľkového ovládača bezklúčového otvárania** Str. 586

System napájania sa nemusí aktivovať, ak na diaľkový ovládač bezklúčového otvárania pôsobia silné rádiové vlny.

Ak chcete spustiť systém napájania, nedržte tlačidlo **POWER** stlačené.

Ak sa systém napájania nespustí, pred ďalším pokusom počkajte minimálne 30 sekúnd.

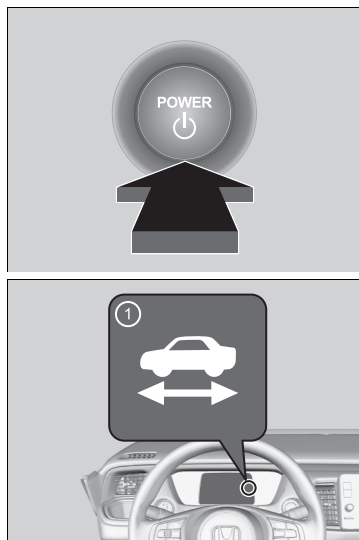

1 Indikátor

3. Bez toho, aby ste stlačili plynový pedál, stlačte tlačidlo **POWER** (Napájanie) a zároveň stlačte brzdový pedál.

4. Skontrolujte indikátor (Pripravené).
- Držte stlačený brzdový pedál, až kým sa nerozsvieti indikátor .
 - Indikátor sa rozsvieti, keď je zapnutý systém napájania. Vtedy môžete začať jazdiť.
 - Ak je vonkajšia teplota extrémne nízka, nemôžete jazdiť, kým sa nezlepšia podmienky. V tomto prípade sa indikátor nerozsvieti a v rozhraní s informáciami pre vodiča sa zobrazí výstražná správa.
 - **Výstražné a informačné hlásenia rozhrania s informáciami pre vodiča** Str. 126

►► Zapnutie napájania

Motor nemusí bežať, aj keď je vozidlo pripravené na jazdu.

Ak svieti indikátor , môžete začať jazdiť.

Ak stlačíte tlačidlo **POWER** a súčasne stlačíte brzdový pedál, kým indikátor svieti, nastaví sa režim napájania VOZIDLO VYPNUTÉ a nemožno začať jazdiť.

► **Indikátor pripravenosti** Str. 110

Systém imobilizéra chráni vozidlo pred ukradnutím.

Ak sa používa nesprávny kódovaný kľúč (alebo iné zariadenie), systém napájania sa neaktivuje.

► **Systém imobilizéra** Str. 179

Keď nastavíte režim napájania do polohy ZAPNUTÉ, môžete cítiť, že brzdový pedál mierne klesne. Je to normálne.

Pohnutie sa z miesta

1. Držte pravú nohu na brzdovom pedáli a skontrolujte, či svieti indikátor , potom zaradíte radiacu páku do polohy **D**. Pri cúvaní zaradíte polohu **R**.
2. Aktivujte elektrickú parkovaciu brzdu, uvoľnite brzdový pedál a jemne stlačte plynový pedál.
 - Uistite sa, že indikátor parkovacej brzdy a brzdového systému zhasol.
 - **Parkovacia brzda** Str. 473

Asistent rozjazdu do kopca

Asistent rozjazdu do kopca pomáha predchádzať pohybu vozidla vzad, keď na naklonenej vozovke uvoľníte nohu z brzdového pedála, aby ste stlačili plynový pedál, tým, že na chvíľu ponechá aktivovaný brzdou.

Preradte prevodovku do polohy **D**, **B** ak je vozidlo otočené smerom do kopca, alebo do polohy **R**, ak je vozidlo otočené smerom z kopca. Potom uvoľníte brzdový pedál.

Zastavenie systému napájania

Systém napájania môžete vypnúť, keď je vozidlo úplne zastavené.

1. Stlačte brzdový pedál a radiacu páku preradte do polohy **P**.
2. Stlačte tlačidlo **POWER**.

Pohnutie sa z miesta

Môžete tiež uvoľniť parkovaciu brzdu tým, že stlačíte spínač elektrickej parkovacej brzdy a súčasne stlačíte brzdový pedál. Ak je vozidlo otočené smerom z kopca, môžete sa pomaly rozbehnúť tak, že manuálne stlačíte spínač elektrickej parkovacej brzdy a potom stlačíte plynový pedál.

Keďže ide o hybridné vozidlo, nemusí byť počuť zvuky a cítiť vibrácie z motora, aj keď je vozidlo pripravené na jazdu. Preto vám nemusí byť zrejmé, že sa môžete pohnúť.

Pred jazdou skontrolujte, či svieti indikátor .

Asistent rozjazdu do kopca

Asistent rozjazdu do kopca nemusí zabrániť pohybu vozidla, ak sa nachádza na veľmi strmom alebo klzkom povrchu. Systém sa neaktivuje pri nízkom sklone.

Asistent rozjazdu do kopca sa zapne, aj keď je systém VSA vypnutý.

Asistent rozjazdu do kopca nepredstavuje náhradu ručnej brzdy.

Bezpečnostné opatrenia počas jazdy

■ Jazda v hmle

V hmlistom počasí sa znižuje viditeľnosť. Počas jazdy zapnite stretávacie svetlá, aj keď jazdíte cez deň. Spomaľte a na navádzanie počas jazdy používajte čiaru, zvodidlá a zadné svetlá vozidla pred vami.

■ Jazda vo vetre

Ak počas jazdy naráža do vozidla silný bočný vietor, pevne držte volant. Pomaly spomaľujte vozidlo a udržiavajte ho v strede vozovky. Dávajte si pozor na poryvy vetra, najmä pri výjazde z tunela, jazde po moste alebo brehu rieky a pri jazde na otvorenom priestranstve, napríklad v lome, aj v prípade, keď vás míňa veľké nákladné vozidlo.

» Bezpečnostné opatrenia počas jazdy

POZOR: Nejazdite na vozovke, na ktorej sa nachádza hlboká voda. Jazda cez hlbokú vodu poškodí motor a elektrické zariadenia a vozidlo sa pokazí.

POZNÁMKA

Radiacu páku nepreraďujte, pokým stláčate plynový pedál. Mohli by ste poškodiť prevodovku.

POZNÁMKA

Ak opakovane otáčate volantom pri jazde mimoriadne nízkou rýchlosťou alebo keď podržíte volant v polohe úplného otočenia doľava alebo doprava, systém EPS (elektrický posilňovač riadenia) sa začne zahrievať. Systém prechádza do ochranného režimu a obmedzuje výkon. Ovládanie volantu je čoraz ťažšie. Keď systém vychladne, funkcia systému EPS sa obnoví. Opakované používanie za týchto podmienok môže viesť k poškodeniu systému.

Ak počas jazdy nastavíte režim napájania do polohy PRÍSLUŠENSTVO, systém napájania sa vypne, všetky funkcie posilňovača riadenia a brzd prestanú fungovať a vozidlo sa stane ťažko ovládateľné.

Počas jazdy nepreraďujte do polohy **N**, v opačnom prípade nebude možné rekuperačné brzdenie ani zrýchľovanie.

■ V daždi

Keď prší, vozovka je šmykľavá. Počas jazdy sa vyhnite prudkému brzdeniu, zrýchľovaniu a riadeniu, a buďte opatrnejší. Výskyt akvaplaningu je pravdepodobný, ak jazdíte po zbrzdenej vozovke s mlákami. Nejazdite v hlbokej vode a na zaplavených cestách. Môže sa poškodiť systém napájania alebo hnacie ústrojenstvo alebo môže dôjsť k poruche elektrických komponentov.

■ Iné bezpečnostné opatrenia

Ak ste cítili silný náraz niečoho pod vozidlom, zastavte na bezpečnom mieste. Skontrolujte, či nie je poškodený podvozok a či nedochádza k úniku kvapalín.

⌘ Bezpečnostné opatrenia počas jazdy

Počas prvých 1 000 km prevádzky vozidla sa vyhýbajte prudkému zrýchľovaniu alebo jazde na plný plyn, aby ste nepoškodili systém napájania ani hnacie ústrojenstvo.

Prvých 300 km po zakúpení nového vozidla alebo po výmene brzdových doštičiek alebo rotorov sa vyhýbajte prudkému brzdeniu, aby bol umožnený správny zábeh.

⌘ V daždi

Keď sa vyskytne akvaplaning, buďte opatrní. Ak jazdíte po ceste pokrytej vodou vysokou rýchlosťou, medzi pneumatikou a povrchom cesty sa nahromadí vrstva vody. Ak k tomu dôjde, vozidlo nebude reagovať na ovládanie, napríklad riadenie a brzdenie.

Keď zrýchlite spomaľovanie pomocou pákového voliča spomaľenia, pomaly spomaľte. Ak je vozovka šmykľavá, náhle rekuperačné brzdenie môže spôsobiť, že sa budú pneumatiky šmykať.

Prevodovka

■ Plazivá rýchlosť

Rovnako ako pri konvenčnom vozidle s benzínovým pohonom s automatickou prevodovkou sa toto vozidlo bude pohybovať plazivou rýchlosťou. Keď vozidlo stojí, pevne stlačte brzdový pedál.

■ Podradenie na nižší prevodový stupeň

Ak pri jazde do kopca rýchlo stlačíte plynový pedál, vozidlo môže zareagovať podobne ako pri vozidle s automatickou prevodovkou, čím sa nečakane zvýši jeho rýchlosť. Opatrne stláčajte plynový pedál, najmä na klzkých cestách a v zákrutách.

Radenie

Zmeňte prevodový stupeň podľa aktuálnej potreby pri jazde.

Polohy radiacej páky

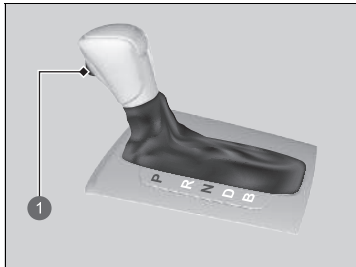

1 Tlačidlo uvoľnenia

P Parkovanie

Používa sa pri parkovaní alebo pri aktivácii či deaktivácii napájania.

R Cúvanie

Používa sa pri cúvaní.

N Neutrál

Prevodovka nie je zamknutá.

D Jazda

- Používa sa pri bežnej jazde.

Modely so spínačom jazdných režimov

- Dočasne možno používať páčkový volič spomalenia.
- Páčkový volič spomalenia možno použiť, keď je zapnutý režim **SPORT**.

B Jazda (B)

- Používa sa na jazdu z dlhého kopca a na zvýšenie rekuperačného brzdenia.

Modely so spínačom jazdných režimov

- Je možné použiť páčkový volič spomalenia.

Radenie

⚠ VÝSTRAHA

Ak vozidlo ponecháte bez dozoru a neuistíte sa, že je zaradená parkovacia poloha, môže sa svojvoľne posunúť.

Vozidlo, ktoré sa svojvoľne posunie, môže spôsobiť nehodu s následkom vážnych alebo smrteľných zranení.

Kým sa neuistíte, že sa na indikátore polohy radiacej páky zobrazuje symbol **P**, neustále držte nohu na brzdovom pedáli.

Kým je úroveň nabitia vysokonapäťovej batérie plná alebo je teplota vysokonapäťovej batérie nízka, rekuperačné brzdenie môže byť menej efektívne.

Ak stlačíte plynový pedál s prevodovým stupňom v polohe **N**, zaznie zvuková signalizácia a v rozhraní s informáciami pre vodiča sa zobrazí hlásenie.

⚠ Výstražné a informačné hlásenia rozhrania s informáciami pre vodiča Str. 126

Preradte do polohy **D** alebo **R** so stlačeným brzdovým pedálom.

Režim napájania nemôžete zmeniť z možnosti ZAPNUTÉ na možnosť VOZIDLO VYPNUTÉ, kým sa radiaca páka nenachádza v polohe **P**.

■ Ovládanie radiacej páky



- 1 Indikátor polohy radenia (indikátor systému prevodovky)
- 2 Stlačte brzdový pedál a stlačením tlačidla uvoľnenia radiacej páky preradte prevodový stupeň.
- 3 Preradte bez stlačenia tlačidla uvoľnenia radiacej páky.
- 4 Stlačte tlačidlo uvoľnenia radiacej páky a preradte prevodový stupeň.
- 5 Indikátor páčkového voliča spomalenia
- 6 Indikátor **M**
- 7 Modely bez spínača **DRIVE MODE**
- 8 Modely so spínačom **DRIVE MODE**

►► Ovládanie radiacej páky

POZNÁMKA

Ak preradujete z polohy **D** do polohy **R** a naopak, úplne zastavte a držte stlačený brzdový pedál. Preradenie prevodového stupňa pred úplným zastavením vozidla môže poškodiť prevodovku.

Pred zastavením skontrolujte polohu radenia pomocou indikátora polohy radiacej páky.

Ak počas jazdy s radiacou pákou v ktorejkoľvek polohe bliká indikátor systému prevodovky, vyskytol sa problém s prevodovkou.

Vyhýbajte sa prudkému zrýchľovaniu a čo najskôr nechajte prevodovku skontrolovať predajcovi.

Pri preradovaní rýchlostných stupňov pri mimoriadne nízkych teplotách ($-30\text{ }^{\circ}\text{C}$) sa môže zaradená poloha zobrazit s krátkym oneskorením. Pred jazdou vždy overte, či je zaradený správny prevodový stupeň.

Keď je stlačené tlačidlo uvoľnenia radiacej páky a stlačíte brzdový pedál, nemusí byť možné používať radiacu páku. Najprv stlačte brzdový pedál.

Páčkový volič spomalenia *

Keď uvoľníte plynový pedál, môžete ovládať mieru spomalenia bez toho, aby ste museli zložiť ruky z volante. Pomocou páčkového voliča spomalenia na volante môžete postupne prepínať medzi štyrmi stupňami spomalenia.

Pri jazde dole svahom môžete použiť páčkový volič spomalenia, aby ste pomohli udržať rýchlosť spomalenia, čo vám umožní udržať bezpečnú vzdialenosť medzi vozidlom a vozidlom pred vami.

▶ Páčkový volič spomalenia *

⚠ POZOR

Rýchle zvyšovanie miery spomalenia rýchlym posúvaním páčkového voliča spomalenia môže spôsobiť preklzávanie pneumatík, čo môže mať za následok haváriu, ktorá by mohla spôsobiť zranenie alebo usmrtenie osôb.

Vždy zachovávajúte primeranú mieru spomalenia.

V nasledujúcich situáciách sa stupeň nemusí zmeniť a ikona stupňa bude blikať, aj keď potiahnete volič dozadu. Stupeň spomalenia sa môže automaticky znížiť alebo zrušiť v nasledujúcich prípadoch:

- Vysokonapäťová batéria je plne nabitá alebo jej teplota je príliš nízka alebo príliš vysoká.
- Rýchlosť vozidla je mimo rozsahu spomalenia.
- Je potrebná ochrana hybridného systému.
- Použijete páčkový volič vo vozidle automaticky zastavenom systémom ACC s funkciou sledovania vozidiel pri nízkych rýchlostiach.

Ak sa počas jazdy použije niektorý páčkový volič, tak sa automaticky zruší adaptívny tempomat (ACC) s funkciou sledovania vozidiel pri nízkych rýchlostiach.

Ak súčasne potiahnete dozadu ľavý aj pravý páčkový volič, stupeň spomalenia sa nemusí zmeniť.

* Nie je k dispozícii u všetkých modelov

■ Použitie páčkového voliča spomalenia

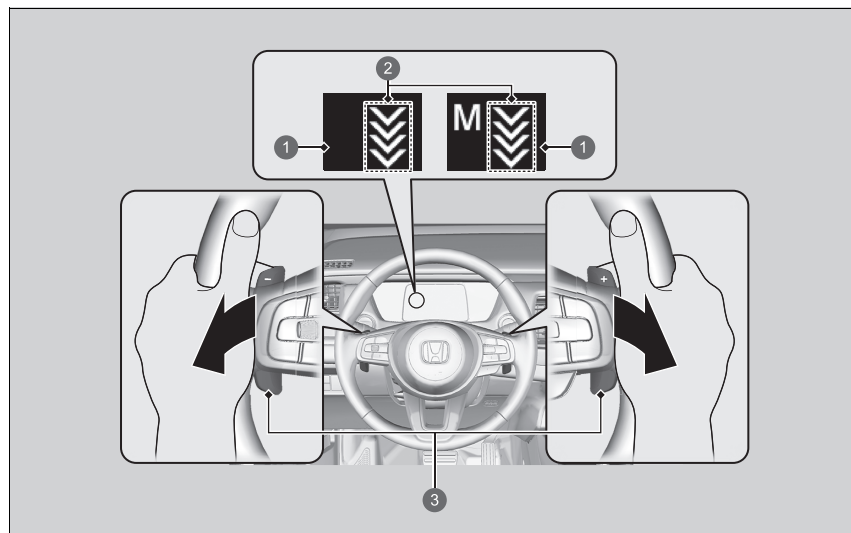

- 1 Indikátor páčkového voliča spomalenia
- 2 Stupeň spomalenia
- 3 Páčkový volič

■ Keď je radenie v polohe D

Ak potiahnete páčkový volič dozadu, stupeň spomalenia sa dočasne zvýši a na ukazovateli sa zobrazí príslušný stupeň.

Keď jazdíte konštantnou rýchlosťou alebo pomaly až do blízkeho zastavenia, páčkový volič spomalenia sa automaticky zruší a indikátor páčkového voliča spomalenia na ukazovateli zmizne.

■ Keď je zaradená poloha D a režim jazdy je SPORT

Ak vyberiete režim **SPORT**, rýchlosť spomalenia sa zvýši a zobrazí sa stupeň spolu s indikátorom **M**.

Ak chcete zrušiť páčkový volič spomalenia, zrušte režim **SPORT**. Po zrušení indikátor páčkového voliča spomalenia na ukazovateli zmizne.

■ Keď je radenie v polohe B



Ak preradíte do polohy B, stupeň spomalenia sa zvýši a zobrazí sa stupeň aj indikátor **M**.

Ak chcete zrušiť páčkový volič spomalenia, preradte do polohy D a zrušte režim **SPORT**.

Po zrušení indikátor páčkového voliča spomalenia na ukazovateli zmizne.

■ Bežné operácie

Výber rôznych stupňov spomalenia:

- Potiahnite volič  (pravá strana) na zníženie stupňa spomalenia.
- Potiahnite volič  (ľavá strana) na zvýšenie stupňa spomalenia.

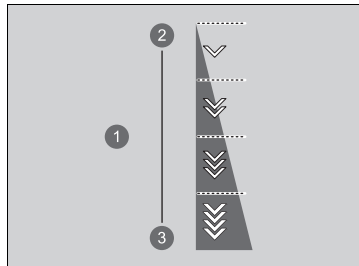

Každé použitie páčkového voliča zmení nastavenie spomalenia o jeden stupeň.

- Stupeň spomalenia sa nemusí zmeniť, ak páčkový volič necháte potiahnutý späť.

- 1 Stupeň spomalenia
- 2 Zníženie
- 3 Zvýšenie

Režim ECON *

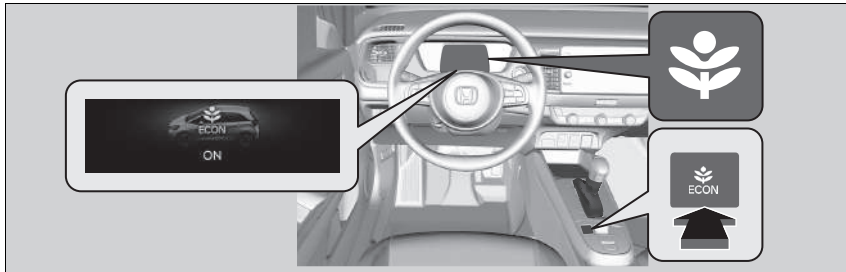

Tlačidlo **ECON** zapína a vypína režim **ECON**.

Režim **ECON** pomáha znížiť spotrebu paliva tým, že upraví výkon systému klimatizácie a reakciu plynového pedála.

Režim **ECON** môžete zapnúť a vypnúť stlačením tlačidla , keď je zapnutý režim napájania.

Režim ECON *

V režime **ECON** dochádza k výraznejším výkyvom teploty systému klimatizácie.

Pri jazdení v určitých podmienkach nemusí tento režim umožniť zmenu na iný jazdný režim.

Ak dôjde k poruche systému vozidla, v rozhraní s informáciami pre vodiča sa zobrazí aj nasledujúce hlásenie a nebude možné vybrať žiadny iný režim.



* Nie je k dispozícii u všetkých modelov

Akustický systém signalizácie vozidla

Táto funkcia upozorňuje chodcov, keď je vozidlo poháňané výlučne elektrickou energiou a blíži sa rýchlosťou okolo 25 km/h alebo menej.

Spínač jazdných režimov *

Stlačením spínača **DRIVE MODE** vyberte príslušný režim. V rozhraní s informáciami pre vodiča sa zobrazí vami zvolený režim.

■ Výber režimu jazdy

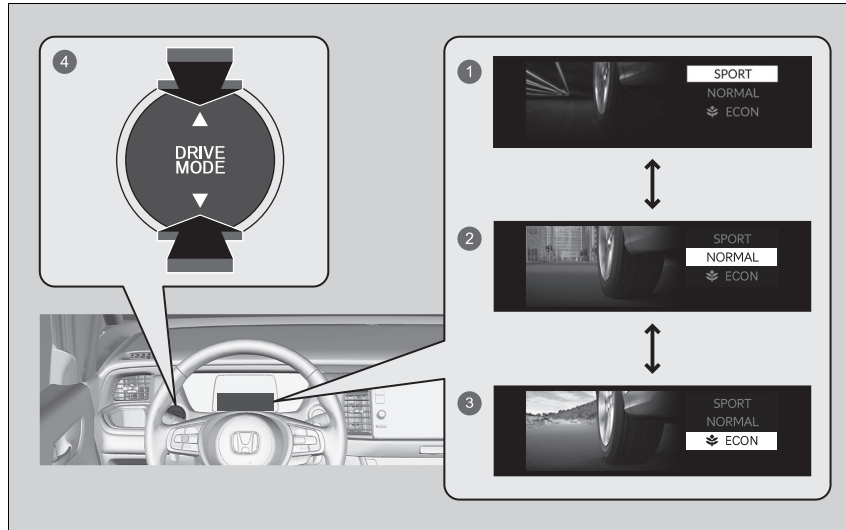

- ① Režim **SPORT**
- ② Režim **NORMAL**
- ③ Režim **ECON**
- ④ Spínač **DRIVE MODE**

►► Spínač jazdných režimov *

Pri jazdení v určitých podmienkach nemusí tento režim umožniť zmenu na iný jazdný režim. Ak dôjde k poruche systému vozidla, v rozhraní s informáciami pre vodiča sa zobrazí aj nasledujúce hlásenie a nebude možné vybrať žiadny iný režim.



* Nie je k dispozícii u všetkých modelov

Režim SPORT

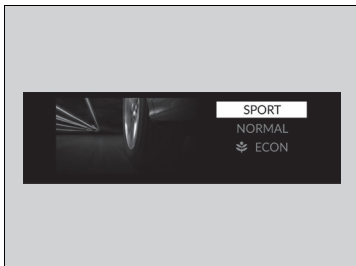

Zlepšuje schopnosť vozidla reagovať na pokyny vodiča.

Režim NORMAL

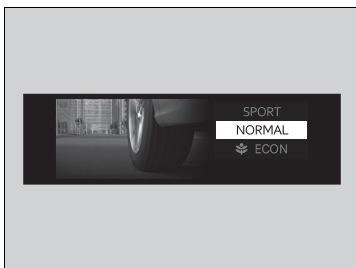

Optimalizuje rovnováhu medzi obsluhou a komfortom.

Režim ECON

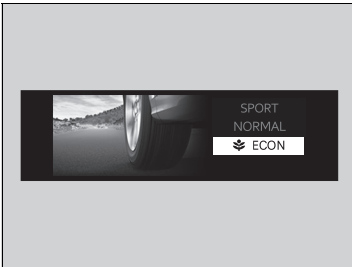

Uľahčuje palivovo úspornú jazdu.

Režim ECON

V režime **ECON** bude systém klimatizácie menej účinný a vozidlo bude pomalšie zrýchľovať.

Režim ďalšieho spustenia

Režim ďalšieho spustenia sa uloží podľa nasledujúceho grafu.

Režim posledného pohonu	Režim ďalšieho pohonu
Režim ECON	Režim ECON
Režim NORMAL	Režim NORMAL
Režim SPORT	Režim NORMAL

Nastaviteľný obmedzovač rýchlosti

Tento systém vám umožňuje nastaviť maximálnu rýchlosť, ktorú vozidlo nemôže prekročiť, ani keď ďalej stláčate plynový pedál. Rýchlostné obmedzenie vozidla možno nastaviť na hodnotu od približne 30 km/h do približne 250 km/h.

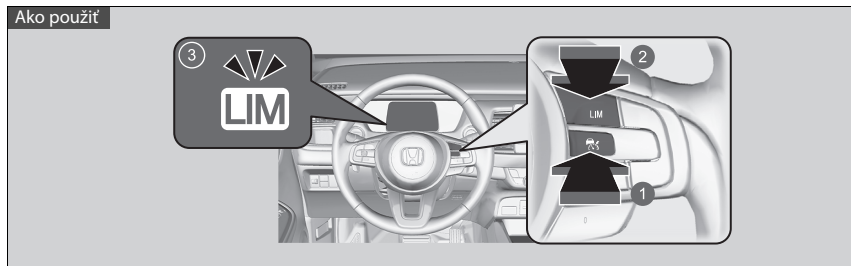

- 1 Stlačte tlačidlo  na volante.
- 2 Ak sa rozsvieti iný indikátor, stlačením tlačidla **LIM** prepnete na nastaviteľný obmedzovač rýchlosti.
- 3 **Indikátor nastaviteľného obmedzovača rýchlosti (biely) je zapnutý na ukazovateli.**
Nastaviteľný obmedzovač rýchlosti je pripravený na použitie.

► Nastaviteľný obmedzovač rýchlosti

⚠ VÝSTRAHA

Nastaviteľný obmedzovač rýchlosti má obmedzenia.
Je vždy vašou zodpovednosťou nastaviť rýchlosť vozidla tak, aby bolo dodržané rýchlostné obmedzenie a aby sa dalo vozidlo bezpečne ovládať.

⚠ VÝSTRAHA

Nestláčajte plynový pedál viac, než je nutné.
Udržujte vhodnú polohu plynového pedála v závislosti od rýchlosti vozidla.

Nastaviteľný obmedzovač rýchlosti nemusí pri jazde z kopca udržať nastavenú rýchlosť, najmä ak prevádzate ťažký náklad alebo ťaháte príves*. V takomto prípade spomaľte stlačením brzdového pedála.

Keď nepoužívate nastaviteľný obmedzovač rýchlosti: Vypnite nastaviteľný obmedzovač rýchlosti pomocou tlačidla .

Nastaviteľný obmedzovač rýchlosti a systémy uvedené nižšie nemožno používať naraz.

- Adaptívny tempomat (ACC) s funkciou sledovania vozidiel pri nízkych rýchlostiach
- Inteligentný obmedzovač rýchlosti

Nastavenie rýchlostného obmedzenia

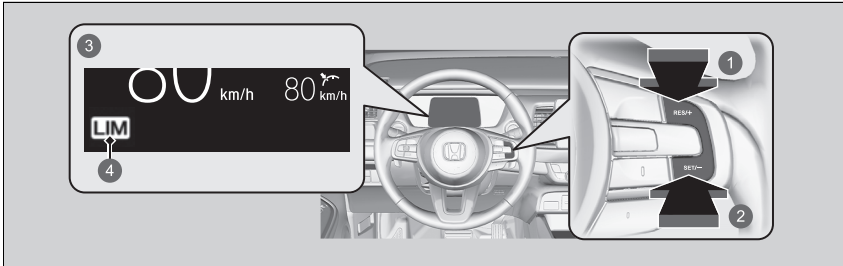

- 1 Tlačidlo **RES/+**
 - 2 Tlačidlo **SET/-**
 - 3 Svieti, keď je nastavený nastaviteľný obmedzovač rýchlosti.
 - 4 Indikátor nastaviteľného obmedzovača rýchlosti (zelený)
- Keď dosiahnete požadovanú rýchlosť, zložte nohu z pedála a stlačte tlačidlo **SET/-**. Po uvoľnení tlačidla **SET/-** bude rýchlostné obmedzenie stále a spustí sa nastaviteľný obmedzovač rýchlosti. Zobrazí sa rýchlostné obmedzenie.
 - Predchádzajúce nastavené rýchlostné obmedzenie môžete nastaviť stlačením tlačidla **RES/+**.

►► Nastavenie rýchlostného obmedzenia

Ak nastavíte rýchlostné obmedzenie počas jazdy nižšou rýchlosťou ako 30 km/h, rýchlostné obmedzenie sa nastaví na hodnotu 30 km/h.

Modely bez spínača predného interiérového svetla

Ak pri strmom klesaní vozidlo prekročí obmedzenie rýchlosti o viac ako 3 km/h, zaznie zvuková signalizácia a zobrazené obmedzenie rýchlosti začne blikať.

Nastaviteľný obmedzovač rýchlosti sa nastaví na aktuálnu rýchlosť, ak je vyššia ako predchádzajúce nastavené rýchlostné obmedzenie, keď stlačíte tlačidlo **RES/+**.

Nastavenú rýchlosť zobrazenú v rozhraní s informáciami pre vodiča* alebo na obrazovke audiosystému/ informačnej obrazovke môžete prepínať medzi jednotkami km/h a mph.

► **Zmena jednotiek** Str. 159

► **Prispôbitelné funkcie** Str. 298

■ Úprava rýchlostného obmedzenia

Pomocou tlačidla **RES/+** alebo **SET/-** na volante zvýšte alebo znížte hodnotu rýchlostného obmedzenia.

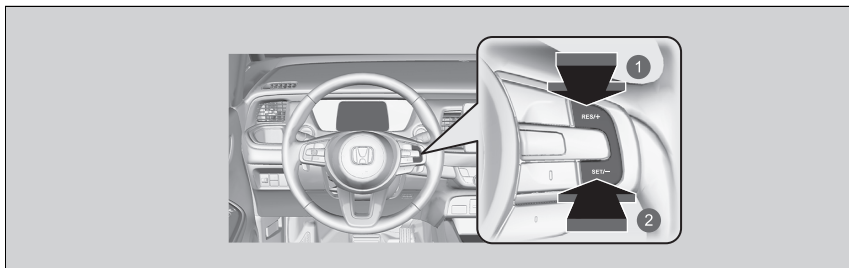

- 1 Zvýšenie rýchlosti
- 2 Zníženie rýchlosti

- Po každom stlačení tlačidla sa rýchlostné obmedzenie zvýši alebo zníži približne o 1 km/h.
- Ak tlačidlo podržíte stlačené, rýchlostné obmedzenie sa bude zvyšovať alebo znižovať v prírastkoch po 10 km/h každých 0,5 sekundy, kým sa nedosiahne limit systému.
- Vozidlo môže zrýchľovať alebo spomaľovať, kým sa nedosiahne nastavená rýchlosť.

■ Dočasné prekročenie rýchlostného obmedzenia

Rýchlostné obmedzenie môžete prekročiť, ak úplne stlačíte plynový pedál.

- Zobrazené rýchlostné obmedzenie začne blikať.
- Po prekročení rýchlostného obmedzenia raz zaznie zvuková signalizácia.

►► Dočasné prekročenie rýchlostného obmedzenia

Zvuková signalizácia zaznie, keď sa rýchlosť vozidla zvýši nad nastavené rýchlostné obmedzenie po úplnom stlačení plynového pedála.

Keď rýchlosť vozidla znova klesne pod nastavené rýchlostné obmedzenie, prevádzka nastaviteľného obmedzovača rýchlosti sa obnoví.

Zrušenie

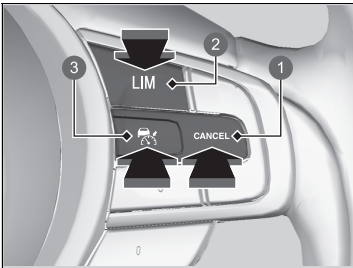

- 1 Tlačidlo **CANCEL**
- 2 Tlačidlo **LIM**
- 3 Tlačidlo

Ak chcete zrušiť nastaviteľný obmedzovač rýchlosti, urobte jednu z nasledujúcich činností:

- Stlačte tlačidlo **CANCEL**.
- Stlačte tlačidlo .
- Stlačte tlačidlo **LIM**.

Zrušenie

Nastaviteľný obmedzovač rýchlosti sa zmení na adaptívny tempomat (ACC) s funkciou sledovania vozidiel pri nízkych rýchlostiach alebo inteligentný obmedzovač rýchlosti, keď stlačíte tlačidlo **LIM**.

Obnovenie predchádzajúcej nastavenej rýchlosti: Stlačením tlačidla **CANCEL** zobrazíte predchádzajúcu nastavenú rýchlosť (šedú) a stlačením tlačidla **RES/+** obnovíte predchádzajúcu nastavenú rýchlosť. Ak jazdíte pri rýchlosti vyššej, ako bola predchádzajúca nastavená rýchlosť (sivá), nastaviteľný obmedzovač rýchlosti sa nastaví na aktuálnu rýchlosť stlačením tlačidla **RES/+**.

Ak stlačíte tlačidlo **RES/+**, keď sa nezobrazí žiadna predchádzajúca nastavená rýchlosť (v sivej farbe), rýchlosť sa nastaví podľa aktuálnej rýchlosti vozidla.

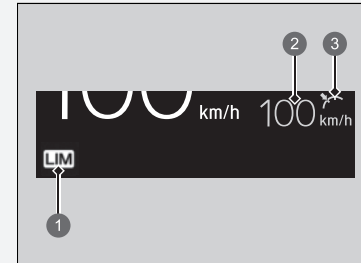

- 1 Indikátor nastaviteľného obmedzovača rýchlosti (biely)
- 2 Predchádzajúca nastavená rýchlosť (sivá)
- 3 Stav nastavenia (sivá)

» Zrušenie

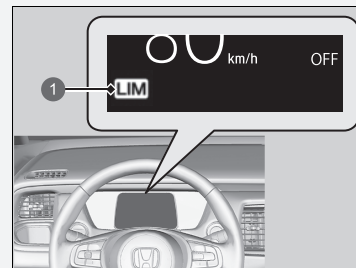

- 1 Indikátor nastaviteľného obmedzovača rýchlosti (biely)

Ak počas používania nastaviteľného obmedzovača rýchlosti dôjde k chybe systému, zaznie zvuková signalizácia a rozsvieti sa indikátor **OFF**. Nastaviteľný obmedzovač rýchlosti sa vypne.

Inteligentný obmedzovač rýchlosti

Automaticky nastaví rýchlostné obmedzenie podľa detekcie systému rozpoznávania dopravných značiek. Rýchlostné obmedzenie sa nedá prekročiť, ani keď stláčate plynový pedál. Ak stlačíte plynový pedál na doraz, môžete prekročiť rýchlostné obmedzenie.

📄 **Systém rozpoznávania dopravných značiek** Str. 461

📄 Inteligentný obmedzovač rýchlosti

⚠️ VÝSTRAHA

Inteligentný obmedzovač rýchlosti má obmedzenia. Inteligentný obmedzovač rýchlosti sa môže sám nastaviť na vyššiu alebo nižšiu povolenú rýchlosť alebo nemusí fungovať, najmä keď systém rozpoznávania dopravných značiek nepracuje správne alebo sa na ceste nenachádza značka rýchlostného obmedzenia. Je vždy vašou zodpovednosťou upraviť rýchlosť tak, aby bolo dodržané rýchlostné obmedzenie a aby sa dalo vozidlo bezpečne ovládať.

V závislosti od toho, ako silno stlačíte plynový pedál, vozidlo zrýchli, až kým nedosiahne rýchlosť, ktorú rozpoznal systém rozpoznávania dopravných značiek.

Ako použiť

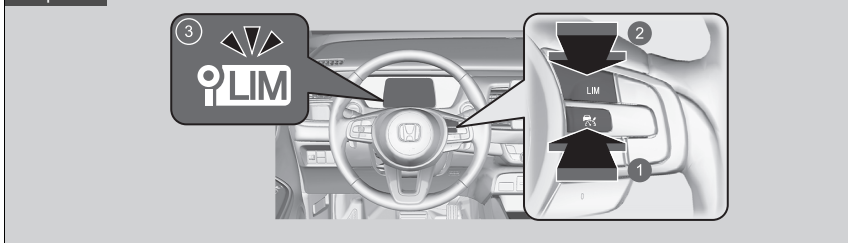

- 1 Stlačte tlačidlo  na volante.
- 2 Ak sa rozsvieti iný indikátor, stlačením tlačidla **LIM** ho prepnete na inteligentný obmedzovač rýchlosti.
- 3 **Indikátor inteligentného obmedzovača rýchlosti (biely) je zapnutý na ukazovateli.**
Inteligentný obmedzovač rýchlosti je pripravený na použitie.

►► Inteligentný obmedzovač rýchlosti

Systém je navrhnutý tak, aby rozpoznával dopravné značky zodpovedajúce normám Viedenského dohovoru. Nie všetky značky musia byť detegované, avšak žiadne značky umiestnené po okrajoch ciest sa nesmú ignorovať. Systém nemusí fungovať s oficiálnymi dopravnými značkami vo všetkých krajinách, v ktorých jazdíte, a nemusí fungovať vo všetkých situáciách.

►► Systém rozpoznávania dopravných značiek

Str. 461

Ak je inteligentný obmedzovač rýchlosti nastavený na zlé rýchlostné obmedzenie, pokúste sa vykonať jedno z nasledovného:

Zrušenie

- Stlačte tlačidlo **CANCEL**.

- Stlačte tlačidlo .
- Stlačte tlačidlo **LIM**.

Dočasné prekročenie rýchlostného obmedzenia

- Úplné stlačenie plynového pedála.

Inteligentný obmedzovač rýchlosti nemusí pri jazde z kopca udržať nastavenú rýchlosť, najmä ak prevádzate ťažký náklad alebo ťaháte príves*. V takomto prípade spomaľte stlačením brzdového pedála.

Keď nepoužívate inteligentný obmedzovač rýchlosti, vypnite ho stlačením tlačidla .

Inteligentný obmedzovač rýchlosti a adaptívny tempomat (ACC) s funkciou sledovania vozidiel pri nízkych rýchlostiach alebo nastaviteľný obmedzovač rýchlosti nie je možné používať súčasne.

Nastavenie rýchlostného obmedzenia

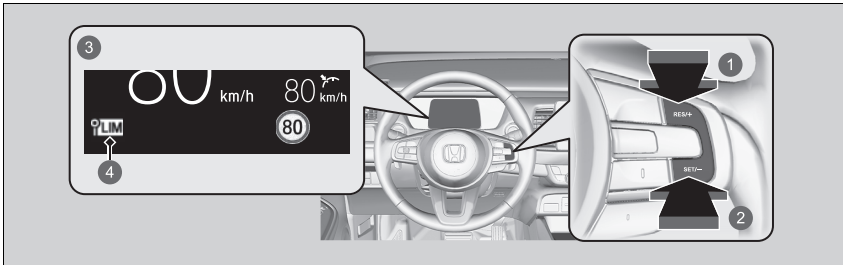

- 1 Tlačidlo **RES/+**
 - 2 Tlačidlo **SET/-**
 - 3 Zapnuté, keď je inteligentný obmedzovač rýchlosti nastavený na rýchlostné obmedzenie detegované systémom rozpoznávania dopravných značiek.
 - 4 Indikátor inteligentného obmedzovača rýchlosti (zelený)
- Po uvoľnení tlačidla **SET/-** alebo tlačidla **RES/+** sa inteligentný obmedzovač rýchlosti nastaví na rýchlostné obmedzenie detegované systémom rozpoznávania dopravných značiek. Zobrazí sa rýchlostné obmedzenie.

*1: Modely bez spínača predného interiérového svetla

►► Inteligentný obmedzovač rýchlosti

Nepoužívajte inteligentný obmedzovač rýchlosti v oblastiach s odlišnými jednotkami než je zobrazená jednotka inteligentného obmedzovača rýchlosti. Zmení zobrazenú mernú jednotku nastavenej rýchlosti vozidla na rovnaké jednotky, aké sa používajú na mieste jazdy.

► **Zmena jednotiek** Str. 159

► **Prispôbitelné funkcie** Str. 298

►► Nastavenie rýchlostného obmedzenia

Ak nastavíte inteligentný obmedzovač rýchlosti, keď je rýchlostné obmedzenie detegované systémom rozpoznávania dopravných značiek menšie než 30 km/h, môže dôjsť k pozastaveniu funkcie obmedzenia rýchlosti a výstražnej funkcie*1.

Ak je rýchlosť vozidla vyššia než rýchlostné obmedzenie detegované systémom rozpoznávania dopravných značiek, vozidlo postupne spomalí na rýchlostné obmedzenie alebo menej. Ak je to potrebné, spomalte stlačením brzdového pedála.

Modely bez spínača predného interiérového svetla

Ak vozidlo prekročí obmedzenie rýchlosti o 3 km/h alebo viac, zaznie zvuková signalizácia a zobrazené obmedzenie rýchlosti začne blikať.

■ Keď systém rozpoznávania dopravných značiek deteguje novú značku rýchlostného obmedzenia

Inteligentný obmedzovač rýchlosti je nastavený na nové rýchlostné obmedzenie detegované systémom rozpoznávania dopravných značiek.

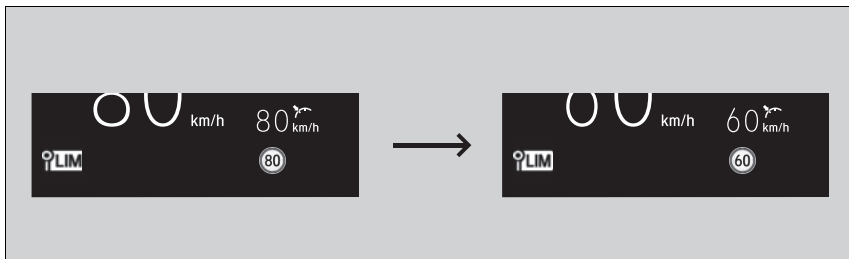

■ Môže dôjsť k pozastaveniu funkcie obmedzenia rýchlosti a výstražnej funkcie*1, ak sa na obrazovke systému rozpoznávania dopravných značiek nezobrazuje žiadna značka v týchto prípadoch:

- Zistí sa koniec rýchlostného obmedzenia alebo iného určeného obmedzenia.
- Vozidlo vyjde na diaľnicu/zíde z diaľnice.
- Na križovatke použijete smerový signál, aby ste odbočili na inú smer.

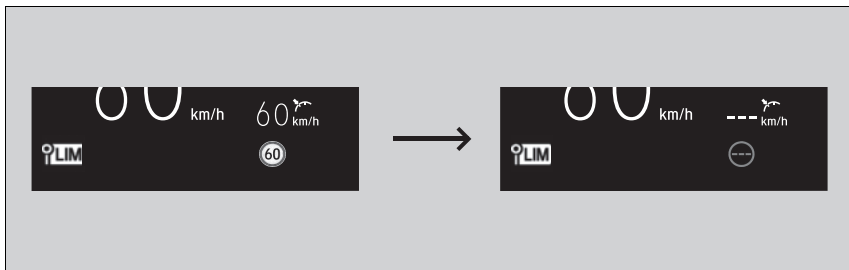

*1 : Modely bez spínača predného interiérového svetla

▣ Nastavenie rýchlostného obmedzenia

Inteligentný obmedzovač rýchlosti sa tiež môže pozastaviť, keď systém rozpoznávania dopravných značiek deteguje iba doplnkové značky rýchlostného obmedzenia.

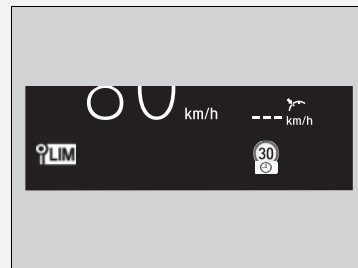

■ **Keď systém rozpoznávania dopravných značiek deteguje značku rýchlostného obmedzenia pri pozastavenom inteligentnom obmedzovači rýchlosti.**

Funkcia obmedzenia rýchlosti a výstražná funkcia sa automaticky obnovia.

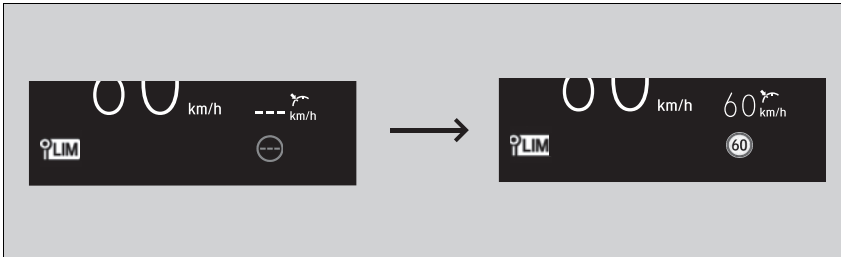

Modely bez spínača predného interiérového svetla

■ **Keď systém rozpoznávania dopravných značiek po určitú dobu nedeteguje značku rýchlostného obmedzenia pri pozastavenom inteligentnom obmedzovači rýchlosti.**

Počas jazdy, keď systém rozpoznávania dopravných značiek nedeteguje značku rýchlostného obmedzenia, nemusí systém rozpoznávania dopravných značiek zobrazit žiadne rýchlostné obmedzenie.

Funkcie inteligentného obmedzovača rýchlosti však pracujú aj naďalej.

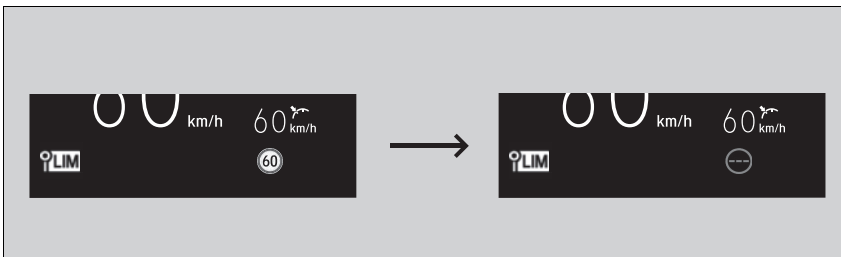

Modely bez spínača predného interiérového svetla

■ Úprava rýchlostného obmedzenia

Pomocou tlačidla **RES/+** alebo **SET/-** na volante zvýšte alebo znížte hodnotu rýchlostného obmedzenia.

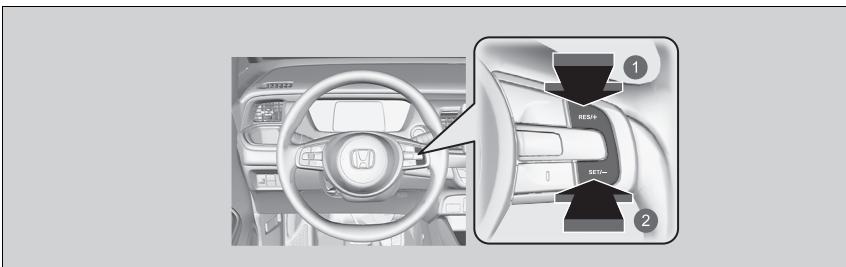

- 1 Zvýšenie rýchlosti
- 2 Zníženie rýchlosti

- Po každom stlačení tlačidla sa rýchlostné obmedzenie zníži alebo zvýši približne o 1 km/h.
- Rýchlostné obmedzenie môžete zvýšiť o +10 km/h v porovnaní s rýchlostným obmedzením detegovaného systémom rozpoznávania dopravných značiek.
- Rýchlostné obmedzenie môžete znížiť o -10 km/h v porovnaní s rýchlostným obmedzením detegovaného systémom rozpoznávania dopravných značiek.
- Môžete zrýchľovať, až kým sa nedosiahne nastavená rýchlosť. Ak je rýchlosť vozidla vyššia než rýchlostné obmedzenie zistené systémom rozpoznávania dopravných značiek, vozidlo postupne spomalí na rýchlostné obmedzenie.

► Úprava rýchlostného obmedzenia

Negatívna alebo pozitívna odchýlka od rýchlostného obmedzenia bude automaticky vynulovaná, keď systém rozpoznávania dopravných značiek deteguje novú značku rýchlostného obmedzenia.

Rýchlostné obmedzenie nemôžete znížiť na hodnotu nižšiu ako 30 km/h.

Dočasné prekročenie rýchlostného obmedzenia

Rýchlostné obmedzenie môžete prekročiť, ak úplne stlačíte plynový pedál.

► Zobrazené rýchlostné obmedzenie bliká.

Po prekročení rýchlostného obmedzenia raz zaznie zvuková signalizácia.

Zrušenie

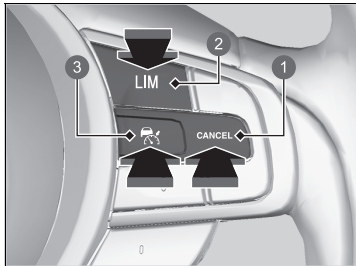

1 Tlačidlo **CANCEL**

2 Tlačidlo **LIM**

3 Tlačidlo

Ak chcete zrušiť inteligentný obmedzovač rýchlosti, urobte jednu z nasledujúcich činností:

- Stlačte tlačidlo **CANCEL**.
- Stlačte tlačidlo .
- Stlačte tlačidlo **LIM**.

Dočasné prekročenie rýchlostného obmedzenia

Zvuková signalizácia sa rozozvučí, keď sa rýchlosť vozidla zvýši nad nastavené rýchlostné obmedzenie po úplnom stlačení plynového pedála.

Keď rýchlosť vozidla znova klesne pod nastavené rýchlostné obmedzenie, prevádzka inteligentného obmedzovača rýchlosti sa obnoví.

Zrušenie

Inteligentný obmedzovač rýchlosti sa zmení na adaptívny tempomat (ACC) s funkciou sledovania vozidiel pri nízkych rýchlostiach alebo nastaviteľný obmedzovač rýchlosti, keď stlačíte tlačidlo **LIM**.

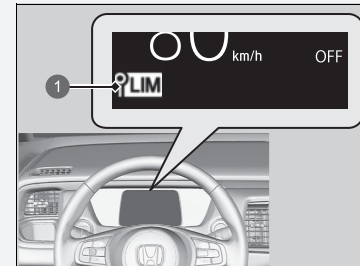

- 1 Indikátor inteligentného obmedzovača rýchlosti (biely)

Ak počas používania inteligentného obmedzovača rýchlosti dôjde k chybe systému alebo systému rozpoznávania dopravných značiek, zaznie zvuková signalizácia a rozsvieti sa indikátor **vypnutia**. Inteligentný obmedzovač rýchlosti sa vypne.

► **Systém rozpoznávania dopravných značiek** Str. 461

Systém asistenta stability vozidla (VSA)

Systém VSA pomáha stabilizovať vozidlo počas zatáčania v prípade, ak vozidlo zatočí viac alebo menej, než chcete. Táto funkcia taktiež pomáha zachovať trakciu v prípade šmykľavého povrchu. Vykonáva sa to reguláciou výkonu motora a elektromotora a selektívnym použitím brzd.

■ Prevádzka systému VSA

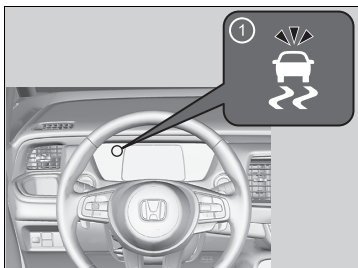

1 Indikátor systému VSA

Keď sa systém VSA aktivuje, môžete si všimnúť, že motor a elektromotor nereagujú na plynový pedál. Taktiež si môžete všimnúť hluk vychádzajúci z hydraulického brzdového systému. Všimnete si aj to, že indikátor začne blikať.

►► Systém asistenta stability vozidla (VSA)

Systém VSA nemusí fungovať správne, ak sú zmiešané rôzne typy a veľkosti pneumatík. Používajte rovnakú veľkosť a typ pneumatík a predpísaný tlak vzduchu.

Keď sa indikátor VSA počas jazdy rozsvieti a ostane svietiť, pravdepodobne sa vyskytol problém s týmto systémom. Nemusí to prekážať pri bežnej jazde, ale nechajte hneď vozidlo skontrolovať predajcovi.

Systém VSA nedokáže zlepšiť stabilitu vo všetkých jazdných situáciách a neovláda celý brzdový systém. Je potrebné, aby ste jazdili a zatáčali vhodnou rýchlosťou vzhľadom na podmienky jazdy a vždy zachovávali potrebnú bezpečnostnú rezervu.

Hlavná funkcia systému VSA je vo všeobecnosti známa pod názvom Elektronická regulácia stability (ESC). Systém disponuje aj funkciou ovládania trakcie.

Po opätovnom pripojení 12-voltového akumulátora a nastavení režimu napájania do polohy ZAPNUTÉ sa môžu naoranžovo rozsvietiť indikátory adaptívneho tempomatu (ACC) s funkciou sledovania vozidiel pri nízkych rýchlostiach, asistenčného systému stability vozidla (VSA), asistenčného systému stability vozidla (VSA) **OFF**, nízkeho tlaku v pneumatikách/systému výstrahy poklesu tlaku v pneumatikách a bezpečnostnej podpory spolu s hlásením na ukazovateli.

Prejdite krátku vzdialenosť rýchlosťou vyššou ako 20 km/h. Všetky indikátory by mali zhasnúť. Ak niektorý z nich nezhasne, nechajte vozidlo skontrolovať u predajcu.

Zapnutie a vypnutie systému VSA

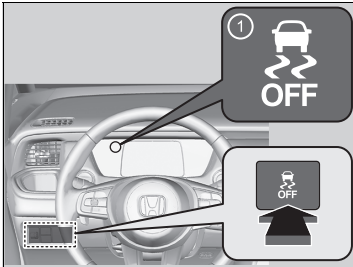

1 Indikátor VSA OFF

Toto tlačidlo sa nachádza na ovládacom paneli na strane vodiča. Ak chcete čiastočne vypnúť fungovanie/funkcie systému VSA, stlačte a podržte toto tlačidlo, kým nezaznie pípnutie.

Vozidlo dokáže normálne brzdiť a zatáčať, no funkcia ovládania trakcie je menej účinná.

Ak chcete znova zapnúť fungovanie/funkcie systému VSA, držte tlačidlo , kým nezaznie pípnutie.

System VSA sa zapne vždy, keď naštartujete motor, aj keď ste ho vypli pri poslednej jazde.

System asistenta stability vozidla (VSA)

Za určitých, nie bežných podmienok, keď vozidlo zapadne v plytkom bahne alebo čerstvom snehu, bude jednoduchšie ho uvoľniť, keď dočasne vypnete systém VSA.

Keď je stlačené tlačidlo , funkcia ovládania trakcie je menej účinná. To umožňuje kolesám voľnejšie sa pretáčať pri nízkej rýchlosti. Svoje vozidlo uvoľnite s vypnutým systémom VSA len vtedy, keď to nie je možné so zapnutým systémom VSA.

Hneď po uvoľnení vozidla opäť zapnite systém VSA. Neodporúčame riadiť vozidlo s vypnutým systémom VSA.

Z motorového priestoru môžete počuť zvuk elektromotora, keď sa vykonávajú systémové kontroly hneď po zapnutí systému napájania alebo počas jazdy. Je to normálne.

Asistencia agilnej jazdy

V prípade potreby mierne pribrzdí predné kolesá, keď otočíte volantom, a pomáha zabezpečiť stabilitu vozidla a výkon počas jazdy v zákrutách.

Asistencia agilnej jazdy

Systém asistencie agilnej jazdy nedokáže zlepšiť stabilitu vo všetkých jazdných situáciách. Je potrebné, aby ste jazdili a zatáčali vhodnou rýchlosťou vzhľadom na podmienky jazdy a vždy zachovávali potrebnú bezpečnostnú rezervu.

Keď sa rozsvieti indikátor systému VSA a počas jazdy zostane rozsvietený, systém asistencie agilnej jazdy sa neaktivuje.

Prí aktivovaní systému asistencie agilnej jazdy môžete počuť zvuk vychádzajúci z priestoru motora. Je to normálne.

Systém výstrahy poklesu tlaku v pneumatikách

Namiesto priameho merania tlaku v každej z pneumatík systém výstrahy poklesu tlaku v pneumatikách monitoruje a porovnáva počas jazdy valivý polomer a vlastnosti otáčania každého kolesa aj pneumatiky a zisťuje, či sú niektoré pneumatiky výrazne podhustené.

Vtedy sa rozsvieti indikátor nízkeho tlaku pneumatiky/systému výstrahy poklesu tlaku v pneumatikách a na ukazovateli sa zobrazí hlásenie.

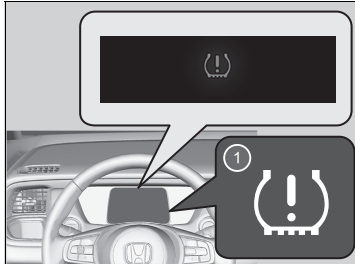

- 1 Indikátor nízkeho tlaku v pneumatikách/systému výstrahy poklesu tlaku v pneumatikách

► Systém výstrahy poklesu tlaku v pneumatikách

Systém pneumatiky nemonitoruje počas jazdy nízku rýchlosťou.

Určité podmienky, ako napríklad nízka okolitá teplota a zmena nadmorskej výšky, priamo ovplyvňujú tlak v pneumatikách a môžu byť príčinou aktivácie indikátora nízkeho tlaku v pneumatikách/systému výstrahy poklesu tlaku v pneumatikách.

Ak ste tlak pneumatiky kontrolovali a dohustovali:

- v teplom počasí, v chladnom počasí môžu byť pneumatiky nedostatočne nahustené;
- v chladnom počasí, v teplom počasí môžu byť pneumatiky príliš nahustené.

Indikátor nízkeho tlaku v pneumatikách/systému výstrahy poklesu tlaku v pneumatikách sa nerozsvieti v prípade vysokého tlaku v pneumatikách (nadhustenia).

Systém výstrahy poklesu tlaku v pneumatikách nemusí fungovať správne, ak sú zmiešané typy a veľkosti pneumatík. Dbajte na používanie pneumatík rovnakej veľkosti a typu.

► Kontrola a údržba pneumatík Str. 543

Po opätovnom pripojení 12-voltového akumulátora a nastavení režimu napájania do polohy ZAPNUTÉ sa môžu naoranzovo rozsvietiť indikátory adaptívneho tempomatu (ACC) s funkciou sledovania vozidiel pri nízkych rýchlostiach, asistenčného systému stability vozidla (VSA), asistenčného systému stability vozidla (VSA) **OFF**, nízkeho tlaku v pneumatikách/systému výstrahy poklesu tlaku v pneumatikách a bezpečnostnej podpory spolu s hlásením na ukazovateli.

Prejdite krátku vzdialenosť rýchlosťou vyššou ako 20 km/h. Všetky indikátory by mali zhasnúť. Ak niektorý z nich nezhasne, nechajte vozidlo skontrolovať u predajcu.

■ Kalibrácia systém výstrahy poklesu tlaku v pneumatikách

Kalibráciu systému výstrahy poklesu tlaku v pneumatikách musíte vykonať vždy, keď:

- upravíte tlak niektorej pneumatiky,
- navzájom vystriedate pneumatiky,
- vymeníte niektorú pneumatiku za novú.

Pred kalibráciou systému výstrahy poklesu tlaku v pneumatikách:

- Nastavte tlak vo všetkých štyroch pneumatikách za studena.
 - **Kontrola pneumatik** Str. 543

Dodržiujte nasledujúce opatrenia:

- Vozidlo je v úplnom pokoji.
- Prevodovka je v polohe **P**.
- Je nastavený režim napájania ZAPNUTÉ.

►► System výstrahy poklesu tlaku v pneumatikách

Indikátor nízkeho tlaku v pneumatikách/systému výstrahy poklesu tlaku v pneumatikách sa v nasledujúcich prípadoch môže rozsvietiť s časovým oneskorením alebo sa nemusí rozsvietiť vôbec:

- Intenzívne zrýchlenie, spomalenie alebo otočenie volantom.
- Jazda na zasnežených alebo šmyklavých cestách.
- Používanie snehových reťazí.
- Pneumatika rýchlo stráca tlak vzduchu.

Indikátor nízkeho tlaku v pneumatikách/systému výstrahy poklesu tlaku v pneumatikách sa môže rozsvietiť pri nasledujúcich podmienkach:

- Vyššia a nerovnomerná záťaž pneumatík (napríklad ťahanie prívesu)* než pri kalibrácii.
- Používanie snehových reťazí.

►► Kalibrácia systém výstrahy poklesu tlaku v pneumatikách

Proces kalibrácie vyžaduje približne 30-minútovú kumulatívnu jazdu rýchlosťou v rozmedzí 40 – 100 km/h.

Ak je počas tohto časového úseku zapnutý režim napájania a vozidlo sa nepohne do 45 sekúnd, na chvíľu sa môže rozsvietiť indikátor nízkeho tlaku v pneumatikách. Ide o bežný jav, ktorý signalizuje, že proces kalibrácie sa ešte neskončil.

Ak sú nasadené snehové reťaze*, pred kalibráciou systému výstrahy poklesu tlaku v pneumatikách ich odstráňte.

Ak sa indikátor nízkeho tlaku v pneumatikách/systému výstrahy poklesu tlaku v pneumatikách rozsvieti aj v prípade, ak sú namontované správne nahustené predpísané bežné pneumatiky, nechajte vozidlo skontrolovať u predajcu.

Odporúčame, aby ste pri výmene použili pneumatiky rovnakej značky, modelu a veľkosti, ako boli pôvodné pneumatiky. Požiadajte predajcu o podrobné informácie.

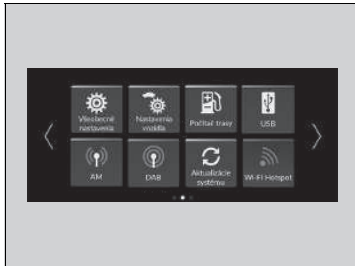

Pri kalibrácii systému výstrahy poklesu tlaku v pneumatikách postupujte nasledovne.

► **Prispôsobiteľné funkcie** Str. 298

1. Nastavte režim napájania ZAPNUTÉ.
2. Stlačte tlačidlo .
3. Vyberte položku **Nastavenie vozidla**.
4. Vyberte položku **System výstrahy poklesu tlaku v pneumatikách**.



5. Vyberte možnosť **Inicializovať** alebo **Zrušiť**.

- Ak sa zobrazí hlásenie **Kalibráciu sa nepodarilo spustiť**, opakujte krok 5.
- Proces kalibrácie sa ukončí automaticky.

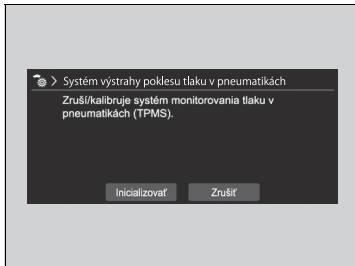

Systém detekcie objektov v mŕtvom uhle *

Tento systém je určený na zisťovanie vozidiel v určených zónach upozornenia vedľa vášho vozidla, najmä v ťažšie viditeľných priestoroch známych pod názvom „mŕtvy uhol“. Keď systém rozpozná vozidlá, ktoré sa približujú zozadu vo vedľajších jazdných pruhoch, na niekoľko sekúnd sa rozsvieti príslušný indikátor poskytujúci asistenciu pri zmene jazdného pruhu.

►► Systém detekcie objektov v mŕtvom uhle *

VÝSTRAHA

Ak si vizuálne vopred neoveríte, či je bezpečné prejsť do iného jazdného pruhu, môže to viesť k nehode a vážnemu zraneniu alebo usmrteniu.



Pri zmene jazdného pruhu sa nespoliehajte len na systém detekcie objektov v mŕtvom uhle (TSR).

Pred zmenou jazdného pruhu sa vždy pozrite do zrkadiel, na obe strany vozidla a za seba, či sa tam nenachádzajú iné vozidlá.

Dôležitá bezpečnostná informácia

Ako všetky asistenčné systémy, aj systém Detekcia objektov v mŕtvom uhle (BSI) má určité obmedzenia. Ak sa budete na systém Detekcia objektov v mŕtvom uhle (BSI) príliš spoliehať, môže dôjsť k zrážke.

Tento systém slúži len ako doplnok komfortu vodiča. Aj keď sa v zóne upozornenia bude nachádzať nejaký objekt, môžu nastať nasledovné situácie.

- Indikátor upozornenia systému Detekcia objektov v mŕtvom uhle (BSI) sa nemusí rozsvietiť kvôli prekážke (striekajúce tekutiny a pod.), a to aj bez zobrazenia ikony  v rozhraní s informáciami pre vodiča.
- Indikátor upozornenia systému detekcie objektov v mŕtvom uhle (BSI) sa môže spustiť, aj keď sa hlásenie  zobrazí.

■ Spôsob fungovania systému

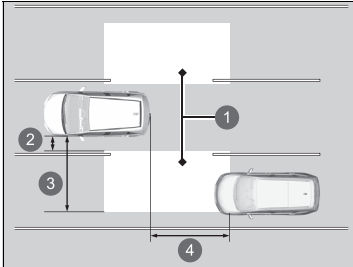

- 1 Zóna upozornenia
- 2 Pribl. 0,5 m
- 3 Pribl. 3 m
- 4 Pribl. 3 m

- Radarové snímače rozpoznávajú vozidlá v zóne upozornenia, keď sa vaše vozidlo pohybuje vpred rýchlosťou aspoň 20 km/h.
- Radarové snímače: pod rohami zadného nárazníka

►► Systém detekcie objektov v mŕtvom uhle*

Indikátor upozornenia Detekcia objektov v mŕtvom uhle (BSI) sa nemusí spustiť pri nasledujúcich podmienkach:

- Vozidlo nezostane v zóne upozornenia viac ako dve sekundy.
- Vozidlo je zaparkované v bočnom jazdnom pruhu.
- Rýchlostný rozdiel medzi vaším vozidlom a vozidlom, ktoré predbiehate, je väčší než 10 km/h.
- K vášmu vozidlu sa približuje alebo ho predbieha objekt, ktorý radarové snímače nezachytia.
- Vozidlo v susednom jazdnom pruhu je motocykel alebo malé vozidlo.

Modely so spínačom predného interiérového svetla

Systém vypnete, keď ťaháte prívies. Systém nemusí fungovať správne z nasledujúcich dôvodov:

- Vyššia hmotnosť vozidlo nakloní a zmení pokrytie radaru.
- Radarové snímače môžu snímať samotný prívies, čo bude spôsobovať spúšťanie indikátorov upozornenia systému Detekcia objektov v mŕtvom uhle (BSI).

* Nie je k dispozícii u všetkých modelov

■ Keď systém rozpozná vozidlo

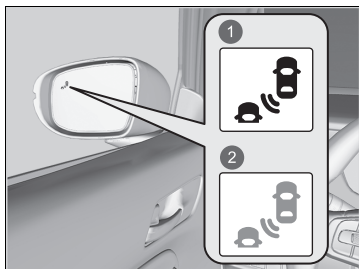

- 1 Rozsvieti sa
- 2 Bliká

Indikátor upozornenia systému detekcie objektov v mŕtvom uhle (BSI):
Nachádza sa na oboch vonkajších spätných zrkadlách.

Rozsvieti sa v nasledujúcich prípadoch:

- Do zóny upozornenia sa zozadu dostane vozidlo, ktoré vás predbieha s rýchlostným rozdielom maximálne 50 km/h v porovnaní s vaším vozidlom.
- Predbiehate vozidlo s rýchlostným rozdielom maximálne 20 km/h.

Bliká a znie zvuková signalizácia v nasledujúcich prípadoch:

Posuniete páčku smerového signálu v smere rozpoznaného vozidla. Trikrát zaznie zvuková signalizácia.

►► Systém detekcie objektov v mŕtvom uhle*

Na systém Detekcia objektov v mŕtvom uhle (BSI) môžu mať nepriaznivý vplyv nasledujúce okolnosti:

- Pri odbáčaní na križovatke.
- Systém deteguje objekty (zvodidlá, stĺpy, stromy a pod.).
- V zóne upozornenia sa bude nachádzať objekt, ktorý dobre neodráža rádiové vlny, napríklad motocykel.
- Jazdíte na ceste so zákrutami.
- Vozidlo sa presúva zo vzdialeného jazdného pruhu do vedľajšieho jazdného pruhu.
- Systém zachytí vonkajšie elektrické rušenie.
- Zadný nárazník alebo snímače sú nevhodne opravené alebo zadný nárazník je zdeformovaný.
- Zmenila sa orientácia snímačov.
- Za nepriaznivého počasia (dážď, sneh a hmla).
- Pri jazde po vozovke s hrboľmi.
- Pri jazde do ostrej zákruty, pri ktorej sa vozidlo nakloní.

Pokyny na zaistenie správneho fungovania systému Detekcia objektov v mŕtvom uhle (BSI):

- Vždy udržiavajte rohovú časť zadného nárazníka v čistote.
- Rohovú časť zadného nárazníka nezakrývajte žiadnymi štítkami ani nálepkami.
- Ak potrebujete opraviť rohovú časť zadného nárazníka alebo radarové snímače alebo ak rohovú časť zadného nárazníka zasiahol silný náraz, dopravte vozidlo k predajcovi.

■ Zapnutie a vypnutie systému detekcie objektov v mŕtvom uhle (BSI)

Systém môžete zapínať a vypínať pomocou rozhrania s informáciami pre vodiča.

➤ **Prepínanie displeja** Str. 143

➤ **Bezpečnostná podpora** Str. 158

Systém detekcie objektov v mŕtvom uhle zostane na predtým zvolenom nastavení zapnutia alebo vypnutia pri každom zapnutí napájacieho systému.

☒ Systém detekcie objektov v mŕtvom uhle*

Nastavenia systému detekcie objektov v mŕtvom uhle (BSI) môžete zmeniť.

➤ **Prispôsobiteľné funkcie** Str. 298

* Nie je k dispozícii u všetkých modelov

Vysokonapätová batéria

Vysokonapätová batéria sa postupne vybíja, aj keď sa vozidlo nepoužíva. V dôsledku toho sa úroveň nabitia batérie zníži, ak je vozidlo dlhší čas zaparkované. Predĺžené časové obdobia pri nízkej úrovni nabitia skracujú životnosť batérie. Ak chcete zachovať stav kapacity batérie, aspoň raz za tri mesiace jazdite vozidlom dlhšie ako 30 minút. Extrémne vysoké teploty môžu mať vplyv na životnosť batérie. Tieto účinky môžete minimalizovať tým, že vozidlo v letnom období zaparkujete v tieni.

⚠ Vysokonapätová batéria

Dávajte pozor, aby sa vysokonapätová batéria príliš nevybila. Ak sa úroveň nabitia batérie blíži k nule, zabráni to spusteniu systému napájania.

Pomáha s funkciami, ako je zrýchľovanie, brzdenie a riadenie, aby sa znížilo zaťaženie vodiča a zabránilo kolízii alebo znížilo riziko jej vzniku.

Honda SENSING má nasledujúce funkcie.

■ Funkcie, ktoré nevyžadujú na aktiváciu použitie spínačov

- Brzdový systém zmiernenia zrážky (CMBS) ➤ Str. 400
- Systém predchádzania vybočeniu z vozovky ➤ Str. 414
- Systém rozpoznávania dopravných značiek ➤ Str. 461
- Automatické prepínanie diaľkových svetiel ➤ Str. 197
- Systém detekcie objektov v mŕtvom uhle* ➤ Str. 392
- Monitorovanie vozidiel blížiacich sa z boku* ➤ Str. 491
- Systém parkovacieho snímača ➤ Str. 486
- Monitorovanie pozornosti vodiča ➤ Str. 153

■ Funkcie, ktoré vyžadujú na aktiváciu použitie spínačov

- Adaptívny tempomat (ACC) s funkciou sledovania vozidiel pri nízkych rýchlostiach ➤ Str. 422
- Inteligentný obmedzovač rýchlosti ➤ Str. 379
- Systém podpory riadenia vozidla v jazdnom pruhu (LKAS) ➤ Str. 441
- Traffic Jam Assist ➤ Str. 452

* Nie je k dispozícii u všetkých modelov

■ Prevádzkové spínače adaptívneho tempomatu (ACC) s funkciou sledovania vozidiel pri nízkych rýchlostiach/systému podpory riadenia vozidla v jazdnom pruhu (LKAS)/Traffic Jam Assist

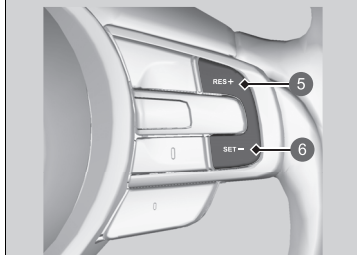
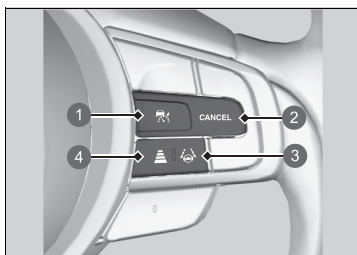

- 1 Tlačidlo 
- 2 Tlačidlo **CANCEL**
- 3 Tlačidlo LKAS
- 4 Tlačidlo odstupu
- 5 Tlačidlo **RES/+**
- 6 Tlačidlo **SET/-**

■ Tlačidlo

Stlačením aktivujete pohotovostný režim systému ACC s funkciou sledovania vozidiel pri nízkych rýchlostiach. Prípadne stlačením zrušíte tento systém.

■ Tlačidlo LKAS

Stlačením aktivujete pohotovostný režim pre systém LKAS a systém Traffic Jam Assist. Prípadne stlačením zrušíte tieto systémy.

■ Tlačidlo odstupu

Stlačením zmeníte nastavený odstup systému ACC s funkciou sledovania vozidiel pri nízkych rýchlostiach.

■ Tlačidlo CANCEL

Stlačením zrušíte systém ACC s funkciou sledovania vozidiel pri nízkych rýchlostiach.

■ Tlačidlo RES/+ a SET/-

Stlačením nastavíte alebo obnovíte adaptívny tempomat s funkciou sledovania vozidiel pri nízkych rýchlostiach alebo upravíte rýchlosť vozidla.

Obsah ukazovateľa

Môžete zobraziť aktuálny stav systému ACC s funkciou sledovania vozidiel pri nízkych rýchlostiach, systému LKAS a systém Traffic Jam Assist.

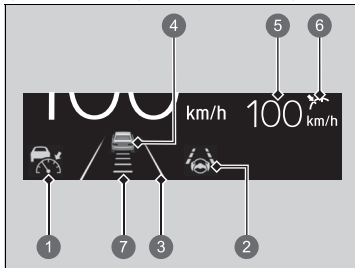

- 1 Signalizuje, že systém ACC s funkciou sledovania vozidiel pri nízkych rýchlostiach je pripravený na aktiváciu.
 - Biela: Systém je v pohotovostnom režime.
 - Zelená: Systém je zapnutý.
 - Oranžová: Vyskytol sa problém so systémom.
- 2 Signalizuje, že systém LKAS alebo systém Traffic Jam Assist je pripravený na aktiváciu.
 - Zelená: Systém je zapnutý alebo v pohotovostnom režime.
 - Oranžová: Vyskytol sa problém so systémom.
- 3 Signalizuje, že je systém LKAS alebo systém Traffic Jam Assist aktivovaný, a indikuje, či boli rozpoznané jazdné pruhy.
 - Čiary jazdného pruhu: Systém je zapnutý.
 - Dvojité čiary jazdného pruhu: Systém je v pohotovostnom režime.
- 4 Označuje, či adaptívny tempomat s funkciou sledovania vozidiel pri nízkych rýchlostiach rozpoznal vozidlo vpredu.
- 5 Označuje, či adaptívny tempomat s funkciou sledovania vozidiel pri nízkych rýchlostiach zobrazuje nastavenú rýchlosť vozidla.
 - Biela: Nastavená rýchlosť vozidla
 - Sivá: Predchádzajúca nastavená rýchlosť
- 6 Označuje, či adaptívny tempomat s funkciou sledovania vozidiel pri nízkych rýchlostiach zobrazuje stav nastavenia.
 - Zelená: Systém je zapnutý.
 - Sivá: Systém nie je aktivovaný.
- 7 Zobrazuje nastavený odstup vozidla v ACC s funkciou sledovania vozidiel pri nízkych rýchlostiach.

Brzdový systém zmiernenia zrážky (CMBS)

Systém vám môže pomôcť, keď zistí, že hrozí kolízia vášho vozidla s iným vozidlom (vrátane motocyklov) pred vami zozadu, s oproti idúcim vozidlom spredu, vozidlom približujúcim sa z boku, s chodcom alebo cyklistom (pohybujúcim sa bicyklom). Systém CMBS je navrhnutý tak, aby vás upozornil pri rozpoznaní novej kolízie a tiež vám asistoval pri znižovaní rýchlosti, predchádzaní kolíziám a zmenšovaní ich závažnosti.

Brzdový systém zmiernenia zrážky (CMBS)

Dôležitá bezpečnostná informácia

Systém CMBS je určený na obmedzenie závažnosti zrážky, ktorej nemožno zabrániť. Tento systém nezabraňuje zrážkam ani automaticky nezastaví vozidlo. Ako vodič nesiete zodpovednosť za správne používanie brzdového pedála a volantu vzhľadom na jazdné podmienky.

Za určitých podmienok sa funkcia CMBS nemusí aktivovať alebo nemusí rozpoznať vozidlo, ktoré sa nachádza pred vašim vozidlom:

➤ **Podmienky a obmedzenia systému CMBS**
Str. 405

Prečítajte si informácie o manipulácii s prednou širokouhlou kamerou tvoriacou súčasť tohto systému.

➤ **Predná širokouhlá kamera** Str. 471

Keď je aktivovaný systém CMBS, ostane v prevádzke aj vtedy, keď je plynový pedál čiastočne stlačený. Ak však príde k úplnému stlačeniu plynového pedála, zruší sa.

■ Spôsob fungovania systému

Kedy použiť

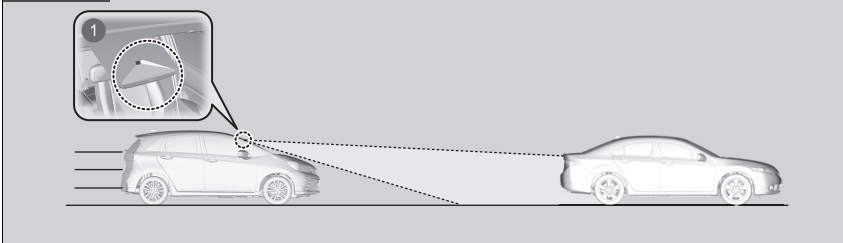

- ① Predná širokouhlá kamera sa nachádza za spätným zrkadlom.

Systém začne monitorovať cestu pred vozidlom, keď dosiahne rýchlosť približne 5 km/h alebo vyššiu a vyhledá pred vami iné vozidlo (vrátane motocyklov), chodca, alebo pohybujúci sa bicykel.

Systém CMBS sa aktivuje, keď:

- Rozdiel rýchlostí medzi vašim vozidlom a zaznamenaným vozidlom (vrátane motocyklov), chodcom alebo pohybujúcim sa bicyklom pred vami dosiahne približne 5 km/h alebo viac, pričom hrozí zrážka.
- Vaše vozidlo ide rýchlosťou zhruba 30 km/h alebo menej a existuje riziko predného nárazu so zisteným prichádzajúcim vozidlom (vrátane motocykla), chodcom alebo pohybujúcim sa bicyklom pri odbočení doľava^{*1}/doprava^{*2} na križovatke.
- Vaše vozidlo dosahuje rýchlosť približne 100 km/h alebo menej a systém určí, že hrozí zrážka s:
 - Rozpoznaným prichádzajúcim alebo stojacim vozidlom pred vami.
 - Rozpoznaným chodcom alebo pohybujúcim sa bicyklom pred vami.
 - Vozidlo približujúce sa zo strany pred vami.

*1: Typ vozidla s ľavostranným riadením

*2: Typ vozidla s pravostranným riadením

▶ Spôsob fungovania systému

Predná širokouhlá kamera brzdového systému zmiernenia zrážky (CMBS) zároveň slúži na rozpoznávanie chodcov.

Táto funkcia na rozpoznávanie chodcov sa však v určitých podmienkach nemusí aktivovať alebo nemusí byť schopná rozpoznať chodca pred vozidlom. Pozrite si zoznam podmienok, pri ktorých sa znižuje schopnosť rozpoznania chodcov.

▶ Podmienky a obmedzenia systému CMBS

Str. 405

Brzdový systém zmiernenia zrážky (CMBS) sa zruší, keď vozidlo zastaví alebo systém zistí, že už neexistuje možnosť kolízie.

Brzdový systém zmiernenia zrážky (CMBS) je možné tiež zrušiť, keď vodič používa volant alebo brzdový či plynový pedál, aby sa vyhol zrážke.

■ Keď sa systém aktivuje

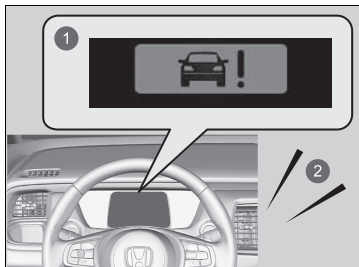

System poskytuje vizuálne aj zvukové upozornenia na možnú zrážku a deaktivuje sa, ak k zrážke nedôjde.

- Vykonajte príslušné kroky na zabránenie zrážke (použite brzdy, prejdite do vedľajšieho jazdného pruhu a pod.).

- 1 Vizualne upozornenia
- 2 Zvuková signalizácia

Môžete zmeniť vzdialenosť medzi vozidlami (**Ďaleko**/**Normálna**/**Blízko**), pri ktorej systém spustí najskoršie upozornenie na zrážku.

➤ **Prispôsobiteľné funkcie** Str. 298

Keď je systém nastavený na možnosť **Ďaleko**, vizuálne a zvukové upozornenia sa aktivujú pri väčšej vzdialenosti od vozidla pred vami ako v prípade nastavenia **Normálna**. Ak je nastavená možnosť **Blízko** vzdialenosť je kratšia ako v prípade nastavenia **Normálna**.

■ Fázy upozornenia na zrážku

Systém disponuje tromi fázami upozornenia na možnú zrážku. V závislosti od okolností však systém CMBS nemusí prejsť všetkými fázami pred iniciovaním poslednej fázy.

Vzdialenosť medzi vozidlami		CMBS		
		Snímače zaznamenajú vozidlo	Zvukové a vizuálne VÝSTRAHY	Brzdenie
Prvá fáza		Riziko zrážky s vozidlom pred vami.	Vizuálne upozornenie bliká. Ak sa vzdialenosť medzi vaším vozidlom a vozidlom pred vami naďalej znižuje, okrem blikania vizuálneho upozornenia zaznie aj zvukové upozornenie. ► Vzdialenosť výstrahy pred kolíziou je možné zmeniť. ► Prispôsobiteľné funkcie Str. 298	—
Druhá fáza		Zvýšené riziko zrážky, čas na reakciu sa skrátil.	Vizuálne a zvukové upozornenia.	Jemné brzdenie
Tretia fáza		Systém CMBS vyhodnotí, že zrážke sa nedá vyhnúť.		Maximálne brzdenie

- ❶ Vaše vozidlo
- ❷ Vozidlo pred vami
- ❸ **Ďaleko**
- ❹ **Normálna**
- ❺ **Blízko**

■ Zapnutie a vypnutie systému CMBS

Systém môžete zapínať a vypínať pomocou rozhrania s informáciami pre vodiča.

➤ **Prepínanie displeja** Str. 143

➤ **Bezpečnostná podpora** Str. 158

Systém CMBS sa zapne vždy, keď zapnete systém napájania, aj keď ste ho pri poslednej jazde vyppli.

▣ Brzdový systém zmiernenia zrážky (CMBS)

Počas jazdy nie je možné systém CMBS vypnúť.

Systém CMBS sa môže za určitých podmienok automaticky vypnúť, pričom indikátor bezpečnostnej podpory (oranžový) a indikátor brzdového systému zmiernenia zrážky (CMBS) (oranžový) môžu zostať svietiť.

➤ **Podmienky a obmedzenia systému CMBS**

Str. 405

Systém CMBS sa aktivuje až po zhruba 15 sekundách po zapnutí systému napájania.

Po opätovnom pripojení 12-voltového akumulátora a nastavení režimu napájania do polohy ZAPNUTÉ sa môžu naoranžovo rozsvietiť indikátory adaptívneho tempomatu (ACC) s funkciou sledovania vozidiel pri nízkych rýchlostiach, asistenčného systému stability vozidla (VSA), asistenčného systému stability vozidla (VSA) **OFF**, nízkeho tlaku v pneumatikách/systému výstrahy poklesu tlaku v pneumatikách a bezpečnostnej podpory spolu s hlásením na ukazovateli. Prejdite krátku vzdialenosť rýchlosťou vyššou ako 20 km/h. Všetky indikátory by mali zhasnúť. Ak niektorý z nich nezhasne, nechajte vozidlo skontrolovať u predajcu.

Ak ste zistili akékoľvek neštandardné fungovanie systému (napr. sa výstražné hlásenie zobrazuje príliš často), nechajte vozidlo skontrolovať predajcovi.

■ Podmienky a obmedzenia systému CMBS

V nasledujúcich situáciách nemusí byť predná širokouhlá kamera schopná správne rozpoznať vozidlá, chodcov, pohybujúce sa bicykle alebo cestné podmienky, čo môže spôsobiť nesprávne fungovanie systému CMBS.

📷 **Predná širokouhlá kamera** Str. 471

■ Podmienky prostredia

- Jazda v nepriaznivom počasí (dážď, hmla, sneh a pod.).
- Náhle prechody medzi svetlou a tmavou oblasťou, ako napríklad vjazd alebo výjazd z tunela alebo tieňa stromov či budovy atď.
- Medzi objektmi a pozadím je malý kontrast.
- Jazda do oslabeného slnečného svetla (napr. východ alebo západ slnka).
- Silné svetlo sa odráža na vozidlá (vrátane motocyklov), chodcov, pohybujúce sa bicykle alebo povrchy ciest.
- Predmety alebo konštrukcie na ceste môžu byť nesprávne považované za vozidlá a chodcov.
- Z vozidla pred vami vystrekne voda alebo odletí sneh.
- Jazda potme alebo v tmavých miestach, ako sú napríklad tunely (vzhľadom na slabé svetlo nemusia byť vozidlá vrátane motocyklov, chodci alebo pohybujúce sa bicykle osvetlené).

■ Podmienky vozovky

- Jazda na zasneženej alebo mokrej vozovke (zakryté označenie jazdných pruhov, stopy po vozidlách, odrazené svetlá, rozprašovaná voda po vozovke, vysoký kontrast).
- Jazdenie po točitých, kľukatých alebo zvlnených cestách.
- Cesta je kopcovitá alebo vozidlo prichádza k hrebeňu kopca.
- Vaše vozidlo sa silne trasie na nerovných povrchoch ciest.

■ Podmienky vozidla

- Sú nasadené snehové reťaze.
- Jazda potme alebo v tmavých miestach, ako sú napríklad tunely, s vypnutými svetlometmi.
- Predná širokouhlá kamera je zakrytá nečistotami, hmlou, dažďom, blatom, vlhkým snehom, tesnením, príslušenstvom, nálepkami alebo fóliou na čelnom skle.
- Vnútoraná strana čelného skla je zahmlená.
- Na čelnom skle sú zvyšky po stieračoch.
- Keď je osvetlenie slabé v dôsledku znečistenia skiel svetlometov alebo je v tmavom mieste znížená viditeľnosť v dôsledku nesprávneho nastavenia svetlometov.
- Abnormálny stav pneumatík alebo kolies (nesprávne rozmery, rôzne veľkosti alebo konštrukcie, nesprávne nahustené atď.).
- Vozidlo je naklonené v dôsledku ťažkej batožiny v batožinovom priestore alebo na zadných sedadlách.
- Odpruženie bolo upravené.
- Jazda s aktivovanou parkovacou brzdou.
- Pohľad kamery je zablokovaný kvapkami vody z ostrekovača okna alebo stieračmi.
- Prevádzka vozidla je nestabilná v dôsledku klzkej cesty atď.
- Vozidlo ťahá prívies*.

►► Podmienky vozidla

Zaistite, aby všetky pneumatiky boli rovnakej veľkosti, typu a značky a aby boli opotrebované rovnomerne. Ak používate pneumatiky rôznych veľkostí, typov, značiek alebo stupňa opotrebovania, systém nemusí fungovať správne.

Neupravujte odpruženie. Po zmene výšky vozidla nemusí systém fungovať správne.

■ Príklady obmedzení správnej detekcie prednej širokouhlej kamery v dôsledku stavu vozidla pred vami, prichádzajúcich vozidiel, vozidiel približujúcich sa zo strany, chodcov alebo pohybujúcich sa bicyklov

- Vzdialenosť medzi vašim vozidlom a vozidlom (vrátane motocyklov) pred vami, prichádzajúcim vozidlom, vozidlom približujúcim sa zo strany, chodcom alebo pohybujúcim sa bicyklom je príliš malá.
- Vozidlo (vrátane motocyklov) pred vami, prichádzajúce vozidlo, vozidlo približujúce sa zo strany, chodec alebo pohybujúci sa bicykel sa náhle zaradí pred vás alebo vám náhle skočí do cesty.
- Bicykel alebo vozidlo smerujúce do strany je zastavené.
- Prichádzajúce vozidlo (vrátane motocyklov) alebo vozidlo pred vami smeruje do strany alebo smeruje šikmo.
- Keď vozidlo (vrátane motocyklov) pred vami, prichádzajúce vozidlo, vozidlo približujúce sa zo strany, chodec alebo pohybujúci sa bicykel splyva s pozadím, zabraňuje tým rozpoznaníu systémom.
- Keď sa pred vami pohybuje viacero chodcov v skupine.
- Keď sa pred vami pohybuje viacero bicyklov v skupine.
- Keď chodec alebo pohybujúci sa bicykel prejde cez cestu príliš rýchlo.
- Chodec alebo pohybujúci sa bicykel sa priblíži z opačného smeru.
- Svetlomety vozidla pred vami alebo vozidla prichádzajúceho v protismere v tmavom prostredí svietia iba na jednej strane alebo nesvietia vôbec.
- Keď je chodec (hlava, končatiny atď.) zakrytý batožinou.
- Keď je chodec zhrbený, ak čupí, má zdvihnuté ruky alebo ak beží.
- Keď je chodec nižší ako približne 1 meter alebo vyšší ako približne 2 metre.
- Keď chodec tlačí kočík alebo bicykel.
- Vozidlo sa blíži diagonálne zo strany.

- Zo strany sa približuje vozidlo s netradičným tvarom (napríklad cisterna alebo nákladné vozidlo bez nákladu).
- Vozidlo približujúce sa zo strany jazdí po zákrute alebo do kopca.

■ Príklady ďalších obmedzení prevádzky detekcie alebo systému

- Keď vozidlo (vrátane motocyklov) pred vami je malý motocykel, motocykel s postranným vozíkom, invalidný vozík alebo iné špeciálne tvarované vozidlo.
- Keď je zadná časť vozidla nižšia než predná časť, ako napríklad nákladné vozidlá bez nákladu alebo úzke vozidlá.
- Keď vozidlo (vrátane motocyklov) pred vami, prichádzajúce vozidlo, chodec alebo pohybujúci sa bicykel nie je pred vozidlom.
- Rozdiel rýchlosti medzi vašim vozidlom a vozidlom (vrátane motocyklov) pred vami, prichádzajúcim vozidlom, chodcom alebo pohybujúcim sa bicyklom je mimoriadne veľký.
- Rýchlostný rozdiel medzi vašim vozidlom a vozidlom, chodcom alebo bicyklom približujúcim sa z boku je mimoriadne veľký.
- Keď sa vozidlo (vrátane motocyklov) alebo pohybujúci sa bicykel pred vami náhle zastaví.
- Keď vodič použije brzdový pedál a volant, aby sa vyhol zrážke.
- Keď sa budete približovať k vozidlu (vrátane motocyklov) pred vami, prichádzajúcemu vozidlu, chodcom alebo pohybujúcim sa bicyklom a zároveň budete výrazne zrýchľovať alebo pohybovať volantom (s výnimkou odbočenia doľava^{*1}/doprava^{*2} na križovatke atď.)^{*3}.
- Keď je pohybujúci sa bicykel detskej veľkosti, skladací, má tri kolesá alebo ide o iný typ bicykla s malými pneumatikami, prípadne o dlhý bicykel (napríklad tandemový bicykel).
- Keď predná širokouhlá kamera nedokáže správne identifikovať tvar vozidla (vrátane motocyklov) pred vami, prichádzajúceho vozidla, vozidla približujúceho sa zo strany, chodca alebo pohybujúceho sa bicykla.
- Keď vozidlo (vrátane motocyklov), ktoré má veľmi vysokú minimálnu svetlú výšku, je pred vami alebo sa približuje zo strany.

*1: Typ vozidla s ľavostranným riadením

*2: Typ vozidla s pravostranným riadením

*3: Keď existuje riziko prednej zrážky s prichádzajúcim vozidlom pri odbáčaní doľava^{*1}/doprava^{*2}, aktivuje sa systém CMBS. Nemusí sa však aktivovať v prípade, ak náhle otočíte volantom.

■ Automatické vypnutie

Systém CMBS sa môže automaticky vypnúť a indikátor bezpečnostnej podpory (oranžový) a indikátor brzdového systému zmiernenia zrážky (CMBS) (oranžový) sa rozsvietia a ostanú svietiť v nasledujúcich prípadoch:

- Dlhodobo jazdíte v teréne, na horských cestách, v zákrutách či na kľukatých cestách.
- Jazda v nepriaznivom počasi (dážď, hmla, sneh a pod.).
- Jazda s aktivovanou parkovacou brzdou.
- Teplota prednej širokouhlej kamery je príliš vysoká.
- Predná širokouhlá kamera je zakrytá nečistotami, hmlou, dažďom, blatom, vlhkým snehom, tesnením, príslušenstvom, nálepkami alebo fóliou na čelnom skle.
- Zistil sa abnormálny stav pneumatík (nesprávna veľkosť pneumatík, pneumatika s defektom atď.).

Po zlepšení alebo odstránení stavu, ktorý viedol k vypnutiu systému CMBS (napr. po očistení), sa systém znova spustí.

Malé riziko zrážky

Systém CMBS sa môže aktivovať aj v prípade malého rizika zrážky, a to v nasledujúcich prípadoch:

Systém sa môže aktivovať aj vtedy, keď deteguje možnosť zrážky s chodcami, pohybujúcimi sa bicyklami alebo vozidlami.

- Vozidlo sa priblíži alebo predbehne iné vozidlo, ktoré zatáča doľava alebo doprava.
- S vozidlom dostihnete ďalšie vozidlo pred vami a prejdete do druhého pruhu, aby ste ho predbehli.

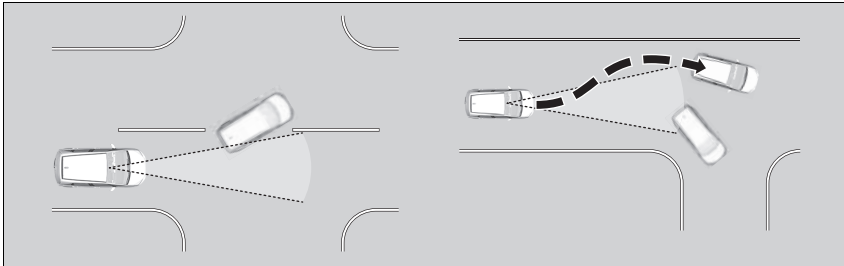

- Keď sa vaše vozidlo približuje k vozidlám, chodcom alebo pohybujúcim sa bicyklom.
- Keď pred vami prechádzajú vozidlá, chodci alebo pohybujúce sa bicykle.
- Vozidlom idete pod nízku konštrukciu alebo úzkou bránou vysokou rýchlosťou.
- Keď sa vedľa cesty pozdĺž zákruty nachádzajú dopravné značky alebo konštrukcie (napríklad ochranné zábradlia).

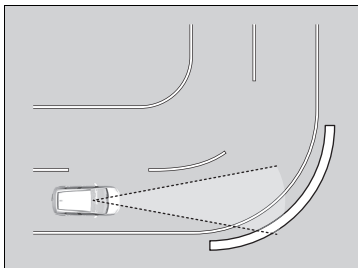

- Pri jazde v zákrutách sa vozidlo dostáva do polohy, keď sa protiidúce vozidlo nachádza priamo pred vami.

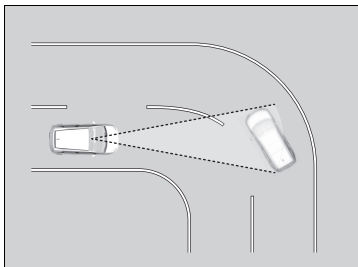

- Keď sa približujete k stojacim vozidlám alebo stenám (napríklad pri parkovaní).

- Vozidlo sa približuje zo strany, keď prechádza cez zákrutu.
- Prebehnete vozidlo (vrátane motocyklov), chodca alebo bicykel, keď odbočujú doľava alebo doprava.
- Prejdete pred vozidlo (vrátane motocyklov), chodca alebo bicykel, ktoré sa blížia z boku.
- Vozidlo (vrátane motocyklov), chodec alebo bicykel odbáča doľava alebo doprava, zatiaľ čo sa približuje k vášmu vozidlu zo strany.
- Pokúsite sa prejsť pred vozidlom (vrátane motocyklov) alebo bicykel, keď odbočujete doľava alebo doprava.
- Vozidlo (vrátane motocyklov) alebo bicykel sa pokúša prejsť pred vaše vozidlo, keď odbočujete doľava alebo doprava.
- Vozidlo (vrátane motocyklov), chodec alebo bicykel vstupuje do dráhy vášho vozidla a zastaví sa pred vami.
- Keď odbočujete doľava alebo doprava, chodec prechádzajúci cez cestu vstúpi do dráhy vášho vozidla a zastaví sa pred vami.
- Prejdete blízko pri boku vozidla zaparkovaného na ulici.

Systém predchádzania vybočeniu z vozovky

Upozorní vás a poskytne asistenciu, keď systém zistí, že vaše vozidlo môže prekročiť rozpoznané značenia jazdného pruhu alebo sa približuje k okraju chodníka (na trávnu alebo štrk) či k rozpoznanému protiidúcemu vozidlu.

■ Spôsob fungovania systému

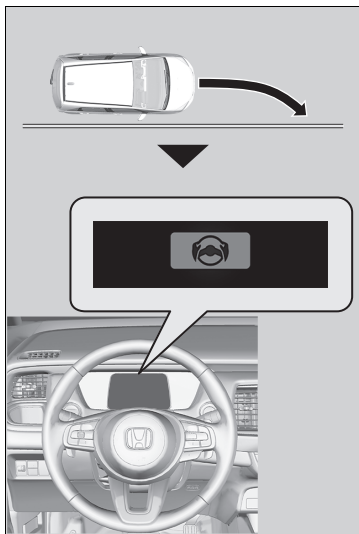

Predná širokouhlá kamera za spätným zrkadlom monitoruje ľavé a pravé značenie jazdného pruhu (biele alebo žlté), vonkajší okraj chodníka (lemovaný trávou alebo štrkom) alebo rozpoznané prichádzajúce vozidlá.

Ak sa vozidlo priblíži k rozpoznanému označeniu jazdného pruhu, vonkajšiemu okraju chodníka (trávnatému alebo štrkovému ohraničeniu) alebo rozpoznávaným prichádzajúcim vozidlám, keď nebol použitý smerový signál, systém sa aktivuje.

- ▶ Ak systém nedokáže rozpoznať značenie jazdných pruhov (biele alebo žlté), nebude poskytnutá žiadna asistenciu pri vyhýbaní sa vozidlám prichádzajúcim z protismeru. Okrem vizuálneho upozornenia vám systém asistuje s riadením a upozorní vás rýchlymi vibráciami volantu, aby vám pomohol zostať v rozpoznanom jazdnom pruhu.

📌 **Prispôbitelné funkcie** Str. 298

V rozhraní s informáciami pre vodiča sa ako vizuálne upozornenie zobrazí hlásenie

Vybočenie z jazdného pruhu.

📌 Systém predchádzania vybočeniu z vozovky

Dôležitá bezpečnostná informácia

Tak ako všetky asistenčné systémy, aj systém predchádzania vybočeniu z vozovky má určité obmedzenia.

Ak sa budete na systém predchádzania vybočeniu z vozovky spoliehať príliš, môže dôjsť k zrážke. Je vždy vašou zodpovednosťou udržať vozidlo v rámci vášho jazdného pruhu.

Systém predchádzania vybočeniu z vozovky vás upozorní, keď rozpozna, že sa približujete k vonkajšiemu okraju chodníka (na trávnaté alebo štrkové ohraničenie), k vozidlu prichádzajúcemu v protismeru alebo prechádzate do iného jazdného pruhu bez použitia smerového signálu.

Systém predchádzania vybočeniu z vozovky nemusí rozpoznať všetky značenia jazdného pruhu alebo všetky vybočenia z pruhu.

Systém predchádzania vybočeniu z vozovky nemusí rozpoznať, že sa približujete k vonkajšiemu okraju chodníka (na trávnaté alebo štrkové ohraničenie) alebo k vozidlu idúcemu v protismeru.

Systém predchádzania vybočeniu z vozovky vám nemusí byť schopný pomôcť v závislosti od počasia, rýchlosti alebo cestných podmienok.

Systém predchádzania vybočeniu z vozovky sa aktivuje až po zhruba 15 sekundách po zapnutí systému napájania.

Prečítajte si informácie o manipulácii s prednou širokouhlou kamerou tvoriacou súčasť tohto systému.

📌 **Predná širokouhlá kamera** Str. 471

System zruší pomocné činnosti pri otáčaní volantom, aby sa zabránilo prejazdu cez rozpoznané značenia jazdného pruhu alebo priblíženiu sa k vonkajšiemu okraju chodníka (na trávu alebo štrk) alebo rozpoznávanému protiidúcemu vozidlu.

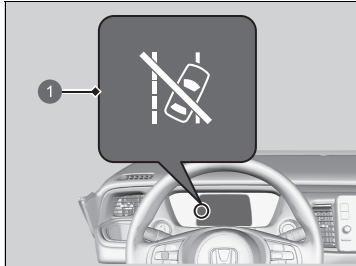

- 1 Indikátor automatického vypnutia asistenta riadenia systému predchádzania vybočeniu z vozovky

Ak systém niekoľkokrát zasiahne bez detekcie reakcie vodiča, pípnutím vás upozorní. Potom sa rozsvieti indikátor automatického vypnutia asistenta riadenia systému predchádzania vybočeniu z vozovky, asistent riadenia systému riadenia pri vybočení z vozovky sa dočasne zastaví a systém vás upozorní len výstražným zvukovým signálom.

Po niekoľkých minútach zhasne indikátor automatického vypnutia asistenta riadenia systému predchádzania vybočeniu z vozovky a systém predchádzania vybočeniu z vozovky sa úplne obnoví.

System predchádzania vybočeniu z vozovky

System predchádzania vybočeniu z vozovky nemusí fungovať správne alebo môže fungovať nesprávne v určitých situáciách:

- **Podmienky a obmedzenia systému predchádzania vybočeniu z vozovky** Str. 418

V niektorých situáciách nemusíte spozorovať fungovanie systému predchádzania vybočeniu z vozovky, pretože obsluhujete vozidlo alebo v dôsledku povrchu cesty.

Nastavenia systému predchádzania vybočeniu z vozovky môžete zmeniť.

Ak je systém LKAS vypnutý, hlásenie nižšie sa môže zobrazit', ak systém určí, že je možné, že vaše alebo prichádzajúce vozidlo prešlo cez rozpoznané značenie jazdného pruhu alebo vonkajší okraj chodníka (na trávnaté alebo štrkové ohraničenie).

- **Prispôbitelné funkcie** Str. 298



■ Spôsob aktivovania systému

Systém sa aktivuje, ak sú splnené všetky nasledujúce podmienky:

- Označenia jazdného pruhu sú biele (žlté).
Vozidlo sa pohybuje rýchlou v rozmedzí približne 72 až 180 km/h.
 - ▶ Pri približovaní sa vozidiel v protismere
Vozidlo sa pohybuje rýchlou v rozmedzí približne 30 až 180 km/h.
- Vonkajší okraj vozovky má trávnaté alebo štrkové ohraničenie.
Vozidlo sa pohybuje rýchlou v rozmedzí približne 30 až 180 km/h.
- Vozidlo sa pohybuje po rovnej ceste alebo ceste s miernymi zákrutami.
- Smerové signály sú vypnuté.
- Systém zistil, že vodič aktívne nezrýchľuje, nebrzdí ani neotáča volantom.

▶▶ Spôsob aktivovania systému

Systém predchádzania vybočeniu z vozovky sa môže automaticky vypnúť, pričom indikátor bezpečnostnej podpory (oranžový) a indikátor predchádzania vybočeniu z vozovky (oranžový) sa rozsvietia a zostanú svietiť.

▶ Indikátory Str. 106

Fungovanie systému predchádzania vybočeniu z vozovky môže byť ovplyvnené, ak vozidlo:

- prechádza vnútorným okrajom zákruty alebo po vonkajšej strane jazdného pruhu,
- jazdí v úzkom jazdnom pruhu.

■ Zapnutie a vypnutie systému predchádzania vybočeniu z vozovky

Systém môžete zapínať a vypínať pomocou rozhrania s informáciami pre vodiča.

🔘 **Prepínanie displeja** Str. 143

🔘 **Bezpečnostná podpora** Str. 158

Systém predchádzania vybočeniu z vozovky sa zapne vždy, keď zapnete systém napájania, aj keď ste ho pri poslednej jazde vypli.

🔘 Zapnutie a vypnutie systému predchádzania vybočeniu z vozovky

Po opätovnom pripojení 12-voltového akumulátora a nastavení režimu napájania do polohy ZAPNUTÉ sa môžu naoranzovo rozsvietiť indikátory adaptívneho tempomatu (ACC) s funkciou sledovania vozidiel pri nízkych rýchlostiach, asistenčného systému stability vozidla (VSA), asistenčného systému stability vozidla (VSA) **OFF**, nízkeho tlaku v pneumatikách/systému výstrahy poklesu tlaku v pneumatikách a bezpečnostnej podpory spolu s hlásením na ukazovateli. Prejdite krátku vzdialenosť rýchlosťou vyššou ako 20 km/h. Všetky indikátory by mali zhasnúť. Ak niektorý z nich nezhasne, nechajte vozidlo skontrolovať u predajcu.

■ Podmienky a obmedzenia systému predchádzania vybočeniu z vozovky

Systém nemusí za určitých podmienok správne rozpoznať značenie jazdného pruhu (biele alebo žlté), vonkajší okraj chodníka (lemovaný trávou alebo štrkom) alebo vozidlo prichádzajúce v protismere. Niekoľko prípadov týchto podmienok je uvedených nižšie.

■ Podmienky prostredia

- Malý kontrast medzi čiarami jazdných pruhov a povrchom vozovky.
- Jazda v nepriaznivom počasí (dážď, hmla, sneh a pod.).
- Jazda na zasneženej alebo vlhkej vozovke.
- Jazda do oslabeného slnečného svetla (napr. východ alebo západ slnka).
- Tiene príľahlých objektov (stromy, budovy, zvodidlá, vozidlá atď.) sa nachádzajú paralelne k bielym (alebo žltým) čiaram.
- Náhle prechody medzi svetlou a tmavou oblasťou, ako napríklad vjazd alebo výjazd z tunela alebo tieňa stromov či budovy atď.
- Na vozovke sa odráža silné svetlo.
- Jazda potme alebo v tmavých miestach, ako sú napríklad tunely (vzhľadom na slabé svetlo nemusia byť pruhy alebo vozidlá prichádzajúce v protismere osvetlené).
- Vzdialenosť medzi vašim vozidlom a vozidlom pred vami je príliš krátka a čiary jazdného pruhu a povrch cesty nie sú viditeľné.
- Vonkajší okraj chodníka je ohraničený predmetmi alebo materiálmi inými než tráva alebo štrk.

■ Podmienky vozovky

- Jazda na ceste s dočasnými označeniami jazdných pruhov.
- Nevýrazné, viacnásobné alebo rôzne označenia jazdných pruhov viditeľné na vozovke z dôvodu opráv cesty, prípadne staré označenia jazdných pruhov.
- Vozovka má zbiehajúce sa, rozdeľujúce sa alebo križujúce sa jazdné pruhy (napr. na križovatke alebo prechode pre chodcov).
- Označenia jazdných pruhov sú mimoriadne úzke, široké alebo sa menia.
- Časť značení jazdného pruhu je skrytá určitým predmetom (napríklad vozidlom).
- Cesta je kopcovitá alebo vozidlo prichádza k hrebeňu kopca.
- Vaše vozidlo sa silne trasie na nerovných povrchoch ciest.
- Keď sa objekty na ceste (obrubník, zvodidlá, pylóny atď.) javia ako biele čiary (alebo žlté čiary).
- Jazda po nerovných alebo nedláždených cestách alebo po hrbolatých povrchoch.
- Jazda na cestách s dvojitými jazdnými pruhmi.
- Jazda na zasnežených alebo šmyklavých cestách.
- Prechod križovatkou.
- Chodník je viditeľný iba čiastočne v dôsledku snehu alebo kaluží na ceste.
- Jazda na nespevnených alebo rozbrázdnených cestách.
- Biele (alebo žlté) čiary nie sú správne rozpoznané v dôsledku cestných podmienok, ako sú zákruty alebo kopce.

■ Podmienky vozidla

- Keď je osvetlenie slabé v dôsledku znečistenia skiel svetlometov alebo je v tmavom mieste znížená viditeľnosť v dôsledku nesprávneho nastavenia svetlometov.
- Predná časť kamery je zakrytá nečistotami, hmlou, dažďom, blatom, vlhkým snehom, tesnením, príslušenstvom, nálepkami alebo fóliou na čelnom skle.
- Jazda potme alebo v tmavých miestach, ako sú napríklad tunely, s vypnutými svetlometmi.
- Keď vodič použije brzdový pedál a volant.
- Na čelnom skle sú zvyšky po stieračoch.
- Abnormálny stav pneumatík alebo kolies (nesprávne rozmery, rôzne veľkosti alebo konštrukcie, nesprávne nahustené atď.).
- Vozidlo je naklonené v dôsledku ťažkej batožiny v batožinovom priestore alebo na zadných sedadlách.
- Sú nasadené snehové reťaze.
- Odpruženie bolo upravené.
- Vozidlo ťahá prives*.

■ Príklady obmedzení rozpoznávania v dôsledku stavu vozidiel prichádzajúcich v protismere

- Prichádzajúce vozidlo alebo vozidlo pred vami je našikmo.
- Vozidlo prichádzajúce zo smeru oproti náhle prejde pred vás.
- Keď približujúce sa vozidlo splyva s pozadím, systém ho nedokáže rozpoznať.
- Svetlomety vozidla prichádzajúceho z protismeru v tmavom prostredí svetla iba na jednej strane alebo nesvietia vôbec.
- Vzdialenosť medzi vaším vozidlom a vozidlom prichádzajúcim z protismeru je príliš krátka.
- Časť vozidla je iba čiastočne viditeľná v dôsledku vozidla pred vami.
- Na vozovke sa nachádza viacero protismerných alebo odbočovacích jazdných pruhov.
- Vozidlo v príťažľom pruhu je zaparkované alebo sa pohybuje mimoriadne pomaly.

■ Príklady ďalších obmedzení prevádzky detekcie alebo systému

- Vozidlo prichádzajúce v protismere ma špeciálny tvar.
- Kamera nedokáže správne rozpoznať tvar približujúceho sa vozidla.

■ Malé riziko zrážky

System predchádzania vybočeniu z vozovky sa môže aktivovať za nasledujúcich podmienok.

- Pri jazde v zákrutách sa vozidlo dostáva do polohy, keď sa protiúúce vozidlo nachádza priamo pred vami.

Adaptívny tempomat (ACC) s funkciou sledovania vozidiel pri nízkych rýchlostiach

Pomáha udržiavať stálu rýchlosť vozidla a nastavený odstup za vozidlom rozpoznávaným pred vašim vozidlom, pričom v prípade zastavenia zisteného vozidla dokáže spomaliť a zastaviť vaše vozidlo bez toho, aby ste museli mať nohu na brzdovom alebo plynovom pedáli.

Ak systém ACC s funkciou sledovania vozidiel pri nízkych rýchlostiach spomalí vozidlo tým, že použije brzdy, rozsvietia sa brzdové svetlá vozidla.

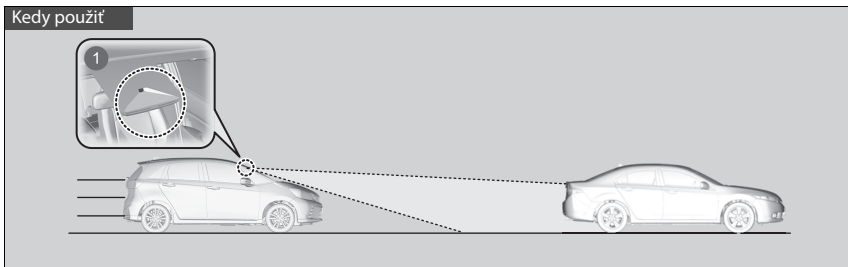

1 Predná širokouhlá kamera sa nachádza za spätným zrkadlom.

- Rýchlosť vozidla pre systém ACC s funkciou sledovania vozidiel pri nízkych rýchlostiach: **S funkciou sledovania vozidiel pri nízkych rýchlostiach v systéme ACC sa deteguje vozidlo:** – ACC s funkciou sledovania vozidiel pri nízkych rýchlostiach funguje pri rýchlostiach do 180 km/h.
Funkcia sledovania vozidiel pri nízkych rýchlostiach v systéme ACC nedeteguje žiadne vozidlo: – ACC s funkciou sledovania vozidiel pri nízkych rýchlostiach funguje pri rýchlosti 30 km/h a viac.
- Prevodový stupeň pre systém ACC s funkciou sledovania vozidiel pri nízkych rýchlostiach: V polohe **D**.

► Adaptívny tempomat (ACC) s funkciou sledovania vozidiel pri nízkych rýchlostiach

⚠ VÝSTRAHA

Nesprávne použitie systému ACC s funkciou sledovania vozidiel pri nízkych rýchlostiach môže viesť k zrážke.

Systém ACC s funkciou sledovania vozidiel pri nízkych rýchlostiach používajte len pri jazde po diaľnici a v dobrých cestných a poveternostných podmienkach.

⚠ VÝSTRAHA

Systém ACC s funkciou sledovania vozidiel pri nízkych rýchlostiach disponuje obmedzenou schopnosťou brzdzenia a vozidlo nemusí zastaviť včas, aby sa vyhlo zrážke s vozidlom, ktoré pred vami náhle zastavi.

Vždy buďte pripravení stlačiť brzdový pedál, ak si to budú podmienky vyžadovať.

► Adaptívny tempomat (ACC) s funkciou sledovania vozidiel pri nízkych rýchlostiach

VÝSTRAHA

Vystúpenie z vozidla, ktoré zastavilo počas fungovania systému ACC s funkciou sledovania vozidiel pri nízkych rýchlostiach, môže mať za následok, že sa vozidlo pohne bez zásahu šoféra.



Vozidlo, ktoré sa pohybuje bez zásahu vodiča, môže spôsobiť nehodu s následkom vážnych alebo smrteľných zranení.

Nikdy nevystupujte z vozidla, keď ho zastavil systém ACC s funkciou sledovania vozidiel pri nízkych rýchlostiach.

■ Spôsob aktivácie systému

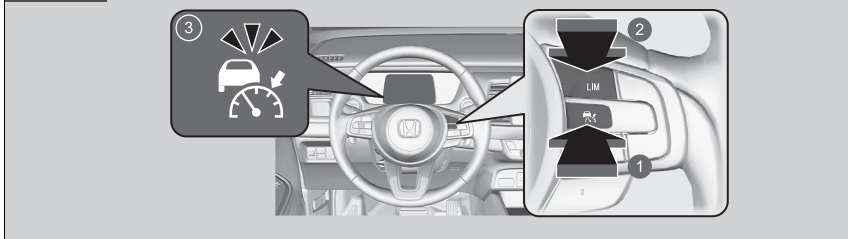
Ako použiť



- 1 Tlačidlo . Stlačte tlačidlo  na volante.
- 2 Tlačidlo **LIM**. Ak sa zobrazuje iný indikátor, stlačením tlačidla **LIM** zmeňte ho zmeňte na adaptívny tempomat s funkciou sledovania vozidiel pri nízkych rýchlostiach.
- 3 **Indikátor**  (biely) sa nachádza na ukazovateli. Systém ACC s funkciou sledovania vozidiel pri nízkych rýchlostiach je pripravený na použitie.

▶ Spôsob aktivácie systému

Dôležité pripomenutie

Systém ACC s funkciou sledovania vozidiel pri nízkych rýchlostiach má, rovnako ako iné systémy, svoje obmedzenia. Vždy, keď je to potrebné, používajte brzdový pedál a vždy dodržujte bezpečnú vzdialenosť medzi vaším vozidlom a ostatnými vozidlami.

Systém ACC s funkciou sledovania vozidiel pri nízkych rýchlostiach nemusí v určitých podmienkach fungovať správne.

▶ Podmienky a obmedzenia systému ACC s funkciou sledovania vozidiel pri nízkych rýchlostiach Str. 430

Ak sa nepoužíva systém ACC s funkciou sledovania vozidiel pri nízkych rýchlostiach: Adaptívny tempomat vypnete stlačením tlačidla .

Prečítajte si informácie o manipulácii s kamerou tvoriacou súčasť tohto systému.

▶ Predná širokouhlá kamera Str. 471

Nastavenie rýchlosti vozidla

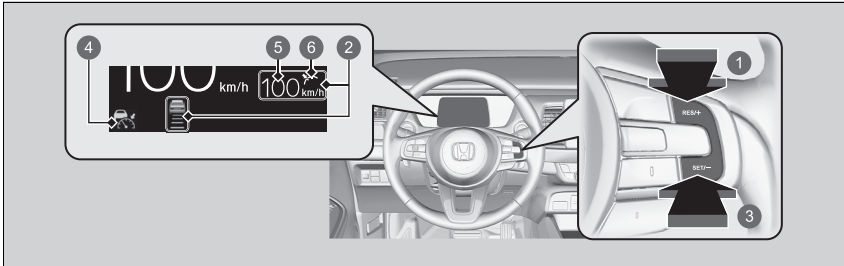

- 1 Tlačidlo **RES/+**
Stlačte a uvoľnite
- 2 Zapne sa po aktivácii systému ACC s funkciou sledovania vozidiel pri nízkych rýchlostiach
- 3 Tlačidlo **SET/-**
Stlačte a uvoľnite
- 4  Indikátor (zelený)
- 5 Nastavená rýchlosť vozidla (biely)
- 6 Stav nastavenia (zelený)

Nastavenie rýchlosti vozidla

Systém ACC s funkciou sledovania vozidiel pri nízkych rýchlostiach nepoužívajte za nasledujúcich podmienok:

- Na cestách s častou zmenou jazdného pruhu alebo v premávke s častým brzdením a rozbiehaním adaptívny tempomat s funkciou sledovania vozidiel pri nízkych rýchlostiach nemôže udržiavať primeranú vzdialenosť medzi vaším vozidlom a vozidlom pred vami.
- Na cestách s prudkými zákrutami.
- Na cestách so zariadeniami na výber mýta alebo inými objektmi medzi dopravnými pruhmi alebo v oblastiach, kde sa parkuje alebo zariadeniami s prejazdom.
- Pri jazde v nepriaznivom počasí (dážď, hmla, sneh atď.) adaptívny tempomat s funkciou sledovania vozidiel pri nízkych rýchlostiach nemusí správne rozpoznať vzdialenosť medzi vaším vozidlom a vozidlom pred vami.
- Na cestách s klzkým alebo zľadovatým povrchom. Kolesá sa môžu pretáčať a môžete stratiť kontrolu nad vozidlom.
- Na cestách s prudkým stúpaním alebo strmými svahmi.
- Na cestách s nerovnými svahmi.

Po opätovnom pripojení 12-voltového akumulátora a nastavení režimu napájania do polohy ZAPNUTÉ sa môžu naoranžovo rozsvietiť indikátory adaptívneho tempomatu (ACC) s funkciou sledovania vozidiel pri nízkych rýchlostiach, asistenčného systému stability vozidla (VSA), asistenčného systému stability vozidla (VSA) **OFF**, nízkeho tlaku v pneumatikách/systému výstrahy poklesu tlaku v pneumatikách a bezpečnostnej podpory spolu s hlásením na ukazovateli. Prejdite krátku vzdialenosť rýchlosťou vyššou ako 20 km/h. Všetky indikátory by mali zhasnúť. Ak niektorý z nich nezhasne, nechajte vozidlo skontrolovať u predajcu.

Keď jazdíte rýchlosťou približne 30 km/h alebo vyššou: Keď dosiahnete požadovanú rýchlosť, zložte nohu z pedála a stlačte tlačidlo **RES/+** alebo **SET/-**. Po uvoľnení tlačidla sa nastavená rýchlosť stane stálou rýchlosťou a spustí sa systém ACC s funkciou sledovania vozidiel pri nízkych rýchlostiach.

Pri jazde rýchlosťou nižšou ako približne 30 km/h: Ak sa vozidlo pohybuje a brzdový pedál nestlačíte, stlačením tlačidla sa nastavená rýchlosť zafixuje na približne 30 km/h bez ohľadu na aktuálnu rýchlosť vozidla.

Ak vozidlo stojí, rýchlosť vozidla môžete nastaviť aj so stlačeným brzdovým pedálom.

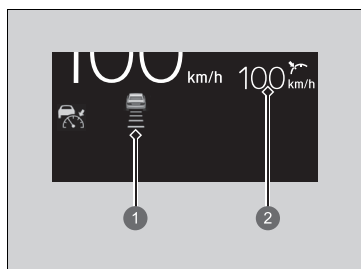

- 1 Nastavená vzdialenosť vozidla
- 2 Nastavená rýchlosť vozidla

Keď sa systém ACC s funkciou sledovania vozidiel pri nízkych rýchlostiach spustí, na ukazovateli sa zobrazí ikona vozidla, pruhy odstupu a nastavená rýchlosť.

►► Nastavenie rýchlosti vozidla

Zobrazenú nastavenú rýchlosť môžete v rozhraní s informáciami pre vodiča alebo na obrazovke audiosystému/informačnej obrazovke prepínať medzi jednotkami km/h a mph.

► **Zmena jednotiek** Str. 159

► **Prispôsobiteľné funkcie** Str. 298

Kedy sa aktivuje

■ Pred vami sa nachádza vozidlo

Systém ACC s funkciou sledovania vozidiel pri nízkych rýchlostiach monitoruje, či vozidlo pred vami vstupuje do oblasti dosahu systému ACC s funkciou sledovania vozidiel pri nízkych rýchlostiach. Ak sa zaznamená vstupujúce vozidlo, systém ACC s funkciou sledovania vozidiel pri nízkych rýchlostiach zachová alebo zníži nastavenú rýchlosť vášho vozidla tak, aby udržal nastavený odstup vozidla od vozidla pred ním.

📄 **Nastavenie alebo zmena nastaveného odstupu** Str. 436

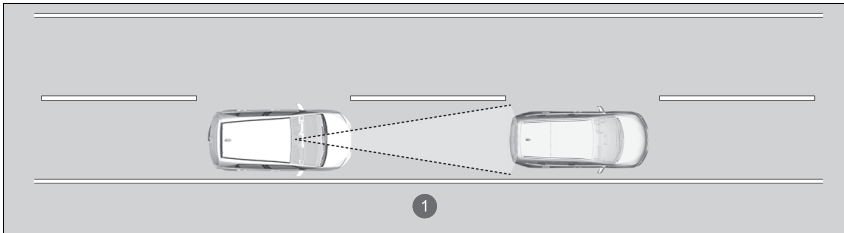

① Dosah systému ACC s funkciou sledovania vozidiel pri nízkych rýchlostiach: 120 m



Na ukazovateli sa zobrazí ikona vozidla.

Keď sa priblíži alebo sa pred vás náhle zaradí vozidlo s rýchlosťou nižšou ako je vaša nastavená rýchlosť a zachytí ho kamera, vaše vozidlo začne spomaľovať.

►► Kedy sa aktivuje

Ak vozidlo pred vami náhle spomalí alebo ak sa iné vozidlo náhle zaradí pred vaše vozidlo, zaznie zvuková signalizácia a v rozhraní s informáciami pre vodiča sa zobrazí hlásenie.

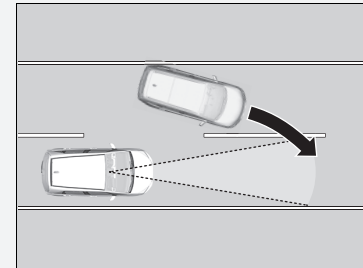

Stlačte brzdový pedál a udržiavajte vhodnú vzdialenosť od vozidla pred vami.

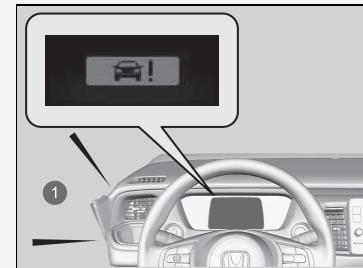

① Zvuková signalizácia

■ Pred vami sa nenachádza žiadne vozidlo

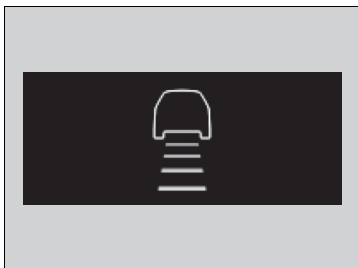

Na ukazovateli sa zobrazí ikona vozidla s obrysom čiar.

Vaše vozidlo si zachová nastavenú rýchlosť bez toho, aby ste museli mať nohu na brzdovom pedáli alebo plynovom pedáli.

Ak sa predtým pred vami zistilo vozidlo, ktoré vášmu vozidlu bránilo v jazde nastavenou rýchlosťou, systém ACC s funkciou sledovania vozidiel pri nízkych rýchlostiach zrýchli vaše vozidlo na nastavenú rýchlosť a bude ju udržiavať.

Pri jazde dolu svahom systém ACC s funkciou sledovania vozidiel pri nízkych rýchlostiach bráni nadmernému zrýchleniu a udržiava nastavenú rýchlosť.

Rýchlosť vozidla však môže byť vyššia ako nastavená rýchlosť.

■ Keď stlačíte plynový pedál

Dočasne môžete zvýšiť rýchlosť vozidla. V takomto prípade nebude k dispozícii žiadna zvuková ani vizuálna signalizácia, a to ani v prípade, ak sa bude v dosahu systému ACC s funkciou sledovania vozidiel pri nízkych rýchlostiach nachádzať iné vozidlo.

Systém ACC s funkciou sledovania vozidiel pri nízkych rýchlostiach ostane zapnutý, kým ho nevypnete. Po uvoľnení plynového pedála systém obnoví vhodnú rýchlosť na udržiavanie nastaveného odstupu, kým bude vozidlo pred vami v dosahu systému ACC s funkciou sledovania vozidiel pri nízkych rýchlostiach.

☒ Kedy sa aktivuje

Aj keď je zaznamenaná vzdialenosť medzi vašim vozidlom a vozidlom pred vami krátka, v nasledujúcich prípadoch môže systém ACC s funkciou sledovania vozidiel pri nízkych rýchlostiach začať zvyšovať rýchlosť vozidla:

- Vozidlo pred vami má takmer rovnakú alebo vyššiu rýchlosť než vaše vozidlo.
- Vozidlo, ktoré sa náhle zaradi pred vás, má vyššiu rýchlosť než vaše vozidlo a postupne sa vzdialenosť medzi vozidlami zväčšuje.

Zároveň je možné nastaviť zvukovú signalizáciu, keď vozidlo zaznamenané pred vami vstúpi alebo vystúpi z dosahu systému ACC s funkciou sledovania vozidiel pri nízkych rýchlostiach. Je možné zvoliť zapnutie a vypnutie zvukovej signalizácie rozpoznania vozidla.

☒ **Prispôbitelné funkcie** Str. 298

Obmedzenia

Počas používania systému ACC s funkciou sledovania vozidiel pri nízkych rýchlostiach môže byť na udržanie bezpečnej vzdialenosti potrebné použiť brzdu. Systém ACC s funkciou sledovania vozidiel pri nízkych rýchlostiach okrem toho nemusí v určitých podmienkach fungovať.

☒ **Podmienky a obmedzenia systému ACC s funkciou sledovania vozidiel pri nízkych rýchlostiach** Str. 430

■ Vozidlo zistené pred vami je v dosahu systému ACC s funkciou sledovania vozidiel pri nízkych rýchlostiach a spomalí až do zastavenia

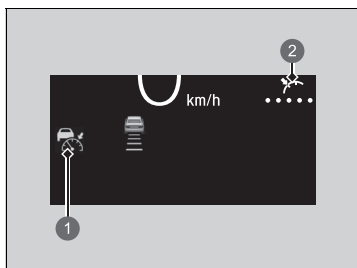

- 1 Indikátor (zelený)
- 2 Stav nastavenia (zelený)

Vaše vozidlo automaticky zastaví. Na ukazovateli sa zobrazí hlásenie **•••••**. Keď sa vozidlo pred vami znovu začne pohybovať, ak stlačíte tlačidlo **RES/+** alebo **SET/-**, prípadne zošliapnete plynový pedál, systém ACC s funkciou sledovania vozidiel pri nízkych rýchlostiach sa znova aktivuje s predošlou nastavenou rýchlosťou.

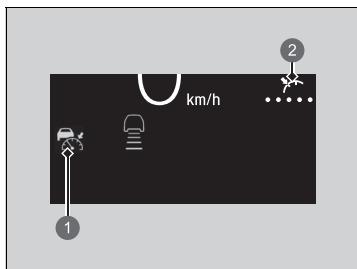

- 1 Indikátor (zelený)
- 2 Stav nastavenia (zelený)

Ak sa pred vami nenachádza žiadne vozidlo a vaše vozidlo ešte nepokračuje v jazde, zošliapnite plynový pedál a systém ACC s funkciou sledovania vozidiel pri nízkych rýchlostiach sa znova aktivuje s predošlou nastavenou rýchlosťou.

» Kedy sa aktivuje

- Adaptívny tempomat s funkciou sledovania vozidiel pri nízkych rýchlostiach môže dočasne ovládať odstup medzi vaším vozidlom a vozidlom v príľahom pruhu alebo okolím vášho vozidla v závislosti od cestných podmienok (napr. zákrut) a stavu vozidla (napr. ovládanie volantu alebo umiestnenie vozidla v pruhu).

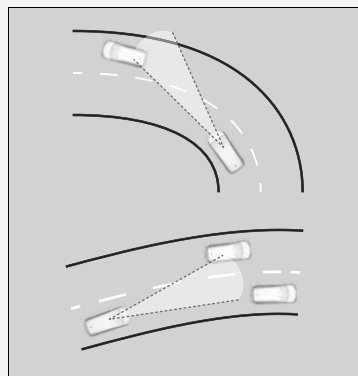

- Keď sa vozidlo pred vami pohne, napríklad pri vstupe do prestupovej oblasti alebo odpočívadla, systém ACC s funkciou sledovania vozidiel pri nízkych rýchlostiach môže na krátky čas pokračovať v udržiavaní nastaveného odstup.

■ Podmienky a obmedzenia systému ACC s funkciou sledovania vozidiel pri nízkych rýchlostiach

Za určitých podmienok sa systém môže automaticky vypnúť. Niekoľko prípadov týchto podmienok je uvedených nižšie. Iné podmienky môžu spôsobiť zníženie účinnosti niektorých funkcií systému ACC s funkciou sledovania vozidiel pri nízkych rýchlostiach.

► **Predná širokouhlá kamera** Str. 471

■ Podmienky prostredia

- Jazda v nepriaznivom počasí (dážď, hmla, sneh a pod.).
- Náhle prechody medzi svetlou a tmavou oblasťou, ako napríklad vjazd alebo výjazd z tunela alebo tieňa stromov či budovy atď.
- Silné svetlo sa odráža na vozidlá alebo povrchy ciest.
- Z vozidla pred vami vystrekne voda alebo odletí sneh.
- Jazda potme alebo v tmavých miestach, ako sú napríklad tunely (vzhľadom na slabé svetlo nemusia byť chodci alebo iné vozidlá osvetlené).
- Jazda do oslabeného slnečného svetla (napr. východ alebo západ slnka).

■ Podmienky vozovky

- Jazdenie po točivých, kľukatých, zvlnených alebo naklonených cestách.

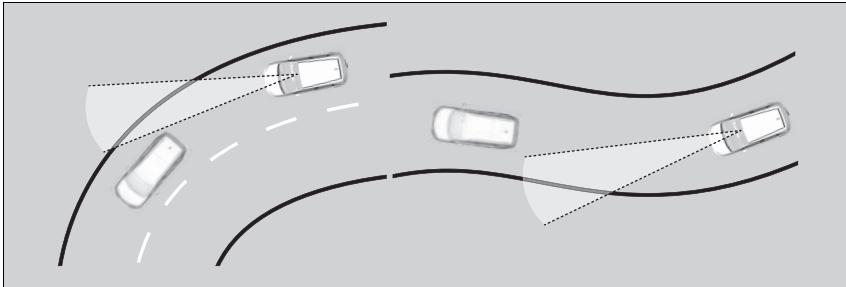

- Jazda na rozbrázdnených cestách (zasnežené alebo nespevnené cesty atď.).
- Na povrchu vozovky sa nachádza vrstva vody.
- Vaše vozidlo sa silne trasie na nerovných povrchoch ciest.

■ Podmienky vozidla

- Vozidlo je naklonené v dôsledku ťažkej batožiny v batožinovom priestore alebo na zadných sedadlách.
- Sú nasadené snehové reťaze.
- Predná časť kamery je zakrytá nečistotami, hmlou, dažďom, blatom, vlhkým snehom, tesnením, príslušenstvom, nálepkami alebo fóliou na čelnom skle.
- Jazda potme alebo v tmavých miestach, ako sú napríklad tunely, s vypnutými svetlometmi.
- Na čelnom skle sú zvyšky po stieračoch.
- Keď je osvetlenie slabé v dôsledku znečistenia skiel svetlometov alebo je v tmavom mieste znížená viditeľnosť v dôsledku nesprávneho nastavenia svetlometov.
- Abnormálny stav pneumatík alebo kolies (nesprávne rozmery, rôzne veľkosti alebo konštrukcie, nesprávne nahustené atď.).
- Odpruženie bolo upravené.
- Vozidlo ťahá príves*.

* Nie je k dispozícii u všetkých modelov

■ **Príklady podmienok, pri ktorých nemusí kamera správne rozpoznať vozidlo pred vami**

- Iné vozidlo vám náhle skríži cestu.
- Vzdialenosť medzi vašim vozidlom a vozidlom pred vami je príliš krátka.
- Keď vozidlo pred vami splyva s pozadím, zabraňuje tým rozpoznaniu systémom.
- Svetlomety vozidla pred vami v tmavom prostredí svietia iba na jednej strane alebo nesvietia vôbec.

■ Príklady podmienok, kedy systém nemusí fungovať správne

- Vozidlo pred vami zastaví a rozdiel rýchlosti medzi vašim vozidlom a vozidlom pred vami je mimoriadne veľký.
- Ak vozidlo pred vami náhle spomalí.
- Vozidlo pred vami má špeciálny tvar.
- Keď je zadná časť vozidla nižšia než predná časť, ako napríklad nákladné vozidlá bez nákladu alebo úzke vozidlá.

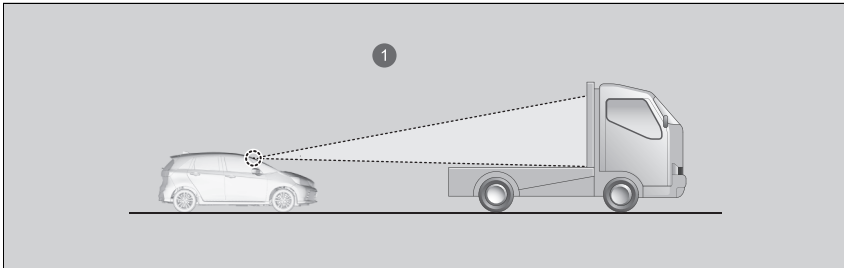

① Kamera rozpoznáva hornú časť prázdneho nákladného vozidla.

- Ak vaše vozidlo alebo vozidlo pred vami jazdí na okraji pruhu.
- Vozidlo pred vami je úzke (napríklad motocykel).

- Keď je minimálna svetlá výška vozidla pred vami extrémne vysoká.

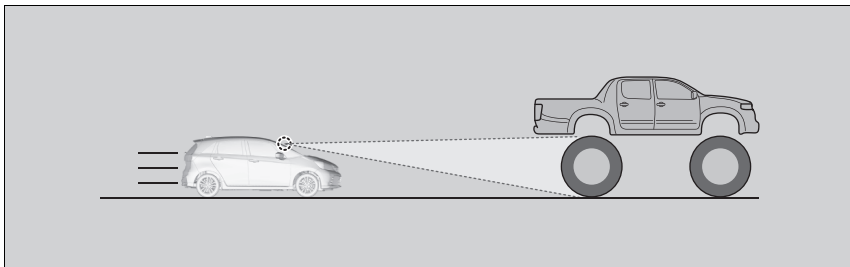

- Keď kamera nedokáže správne identifikovať tvar vozidla pred vami.

Nastavenie rýchlosti vozidla

Pomocou tlačidla **RES/+** alebo **SET/-** na volante zvýšte alebo znížte rýchlosť vozidla.

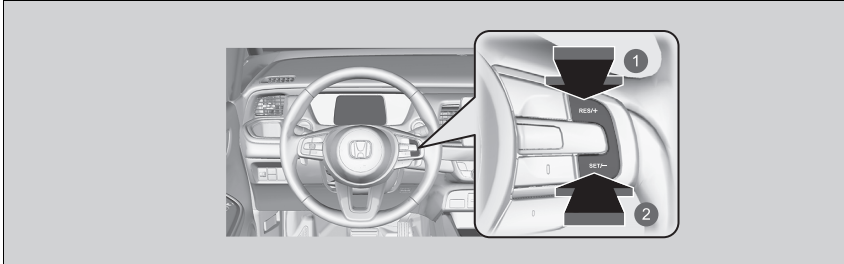

- 1 Zvýšenie rýchlosti
- 2 Zníženie rýchlosti

- Po každom stlačení tlačidla **RES/+** alebo **SET/-** sa rýchlosť vozidla zvýši alebo zníži približne o 1 km/h.
- Ak stlačíte a podržíte tlačidlo **RES/+** alebo **SET/-**, rýchlosť vozidla sa zvýši alebo zníži o približne 10 km/h.

Nastavenie rýchlosti vozidla

Ak je rýchlosť zaznamenaného vozidla pred vami nižšia než vyššia nastavená rýchlosť vášho vozidla, systém ACC s funkciou sledovania vozidiel pri nízkych rýchlostiach nemusí zvýšiť rýchlosť vášho vozidla. Cieľom je zachovať nastavený odstup medzi vašim vozidlom a vozidlom pred vami.

Keď stlačíte plynový pedál a následne stlačíte a uvoľníte tlačidlo **RES/+** alebo **SET/-**, nastaví sa aktuálna rýchlosť vozidla.

■ Nastavenie alebo zmena nastaveného odstu

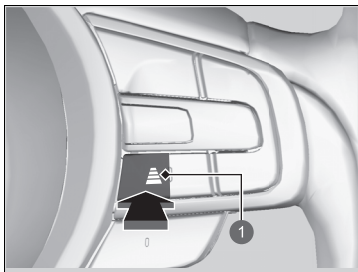





1 Tlačidlo odstu

Stlačením tlačidla odstu zmeníte nastavený odstup systému ACC s funkciou sledovania vozidiel pri nízkych rýchlostiach. Po každom stlačení tlačidla sa nastavenie odstu (vzdialenosti za vozidlom zisteným pred vami) prepína medzi veľmi dlhým, dlhým, stredným a krátkym odstupom.

Vyberte najvhodnejšie nastavenie odstu podľa konkrétnych jazdných podmienok. Dodržujte pritom všetky požiadavky na odstup vozidiel stanovené miestnymi predpismi.

Čím vyššiu nastavenú rýchlosť vozidla vyberiete, tým dlhšia bude hodnota krátkeho, stredného, dlhého alebo veľmi dlhého odstup. Pozrite si nasledujúce príklady.

Nastavený odstup		Keď je nastavená rýchlosť:	
		80 km/h	104 km/h
Krátky		26,6 metra 1,2 s	33,7 metra 1,2 s
Stredný		34,6 metra 1,6 s	44,9 metra 1,6 s
Dlhý		44,0 metrov 2,0 s	57,1 metra 2,0 s
Extra dlhý		53,6 metra 2,4 s	70,0 metrov 2,4 s

Keď vaše vozidlo automaticky zastaví, pretože zistilo, že vozidlo pred vami zastavilo, vzdialenosť medzi oboma vozidlami sa bude líšiť v závislosti od nastavenia odstup systému ACC s funkciou sledovania vozidiel pri nízkych rýchlostiach.

► Nastavenie alebo zmena nastaveného odstup

Vodič musí za každých okolností udržiavať dostatočnú brzdnú vzdialenosť od vozidla idúceho pred ním. Upozorňujeme, že minimálne vzdialenosti alebo časy odstupov medzi vozidlami môžu byť predpísané vyhláškou o cestnej premávke platnou v danej krajine a je povinnosťou vodiča dodržiavať takéto zákonné predpisy.

Zrušenie

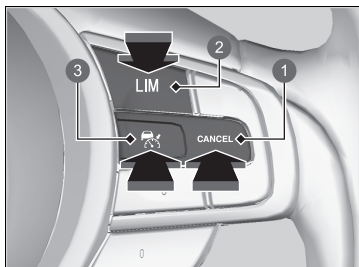

- 1 Tlačidlo **CANCEL**
- 2 Tlačidlo **LIM**
- 3 Tlačidlo

Ak chcete zrušiť systém ACC s funkciou sledovania vozidiel pri nízkych rýchlostiach, vykonajte jednu z týchto činností:

- Stlačte tlačidlo **CANCEL**.
 - ▶ Indikátor (zelený) na ukazovateli sa zmení na indikátor (biely).
- Stlačte tlačidlo .
- ▶ Indikátor (zelený) zhasne.
- Stlačte tlačidlo **LIM**.
- Keď sa vozidlo hýbe smerom dopredu, stlačte brzdový pedál.
 - ▶ Indikátor (zelený) na ukazovateli sa zmení na indikátor (biely).

Zrušenie

Obnovenie predchádzajúcej nastavenej rýchlosti: Po zrušení adaptívneho tempomatu s funkciou sledovania vozidiel pri nízkych rýchlostiach ho môžete opäť aktivovať s predchádzajúcou nastavenou rýchlosťou zobrazenou na ukazovateli (sivo) stlačením tlačidla **RES/+** a to aj vtedy, keď je vozidlo zastavené.

Po vypnutí adaptívneho tempomatu s funkciou sledovania vozidiel pri nízkych rýchlostiach stlačením tlačidla **CANCEL** (Zrušiť) alebo stlačením brzdového pedála sa na ukazovateli zobrazí sivou farbou predchádzajúca nastavená rýchlosť.

Po stlačení tlačidla **RES/+** sa aktivuje adaptívny tempomat s funkciou sledovania vozidiel pri nízkych rýchlostiach so zobrazenou rýchlosťou.

Ak sa zobrazí indikátor (biely) a stlačíte tlačidlo **RES/+**, ale nezobrazí sa žiadna predchádzajúca nastavená rýchlosť (šedá), rýchlosť sa nastaví na aktuálnu rýchlosť vozidla.

Nastavenú rýchlosť nie je možné nastaviť ani obnoviť, ak bol systém ACC s funkciou sledovania vozidiel pri nízkych rýchlostiach vypnutý tlačidlom . Stlačením tlačidla aktivujete systém a potom nastavte požadovanú rýchlosť.

■ Automatické zrušenie

Keď sa systém ACC s funkciou sledovania vozidiel pri nízkych rýchlostiach automaticky zruší, zaznie zvuková signalizácia a na ukazovateli sa zobrazí hlásenie. Automatické zrušenie systému ACC s funkciou sledovania vozidiel pri nízkych rýchlostiach môže spôsobiť ktorákoľvek z nasledujúcich situácií:

- Nepriaznivé počasie (dážď, hmla, sneh a pod.)
- Vozidlo pred vami nie je možné rozpoznať.
- Zistí sa abnormálny stav pneumatík alebo sa pneumatiky začnú šmykať.
- Jazda po horskej ceste na dlhší čas alebo jazda mimo cesty.
- Náhly pohyb volantu.
- Keď sa aktivuje funkcia ABS, VSA alebo CMBS.
- Keď sa rozsvieti indikátor systému VSA.
- Keď vozidlo zastaví na veľmi prudkom svahu.
- Keď manuálne zatiahnete parkovaciu brzdu.
- Z vozidla pred vami vystrekne voda alebo odletí sneh.
- Jazda do oslabeného slnečného svetla (napr. východ alebo západ slnka).
- Ak je vozidlo zaznamenané v dosahu systému ACC s funkciou sledovania vozidiel pri nízkych rýchlostiach príliš blízko k vášmu vozidlu.
- Pri prudkom zrýchľovaní.
- Predná časť kamery je zakrytá nečistotami, hmlou, dažďom, blatom, vlhkým snehom, tesnením, príslušenstvom, nálepkami alebo fóliou na čelnom skle.
- Vo vozidle je ťažká batožina v batožinovom priestore alebo na zadných sedadlách.
- Pri prechode cez tmavé miesto, napríklad tunelom.
- Keď sa rozsvieti indikátor parkovacej brzdy a brzdového systému (oranžový).
- Vozidlo opakovane pribrzdzuje, aby zachovalo nastavenú rýchlosť (napríklad pri jazde z kopca dlhým svahom).
- Keď systém určitý čas nezistí od vodiča žiadne jazdné úkony, pričom je tiež aktivovaný systém LKAS.

» Zrušenie

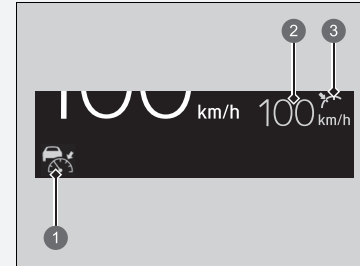

- 1 Indikátor (biely)
- 2 Predchádzajúca nastavená rýchlosť (sivá)
- 3 Stav nastavenia (sivá)

Automatické zrušenie systému ACC s funkciou sledovania vozidiel pri nízkych rýchlostiach môžu spôsobiť aj nasledujúce príčiny. V takýchto prípadoch sa automaticky aktivuje parkovacia brzda.

- Odopne sa bezpečnostný pás vodiča, keď vozidlo stojí.
- Vozidlo stojí dlhšie ako 10 minút.
- Systém napájania sa vypne.

System podpory riadenia vozidla v jazdnom pruhu (LKAS)

Vykonáva zásah do riadenia s cieľom udržať vozidlo uprostred rozpoznáneho jazdného pruhu a poskytuje hmatové, zvukové a vizuálne upozornenie v prípade, ak vozidlo opustí svoj jazdný pruh.

■ Asistent zásahu do riadenia

Systém aplikuje krútiaci moment na riadenie na udržanie vozidla medzi ľavou a pravou čiarou jazdného pruhu. Keď sa vozidlo začne približovať k niektorej z čiar jazdného pruhu, aplikovaný krútiaci moment sa zosilní.

■ Hmatové, zvukové a vizuálne upozornenia

Rýchle vibrovanie volantu, zvuková výstraha a výstražné zobrazenie na displeji upozornia vodiča, že vozidlo opúšťa rozpoznávaný jazdný pruh.

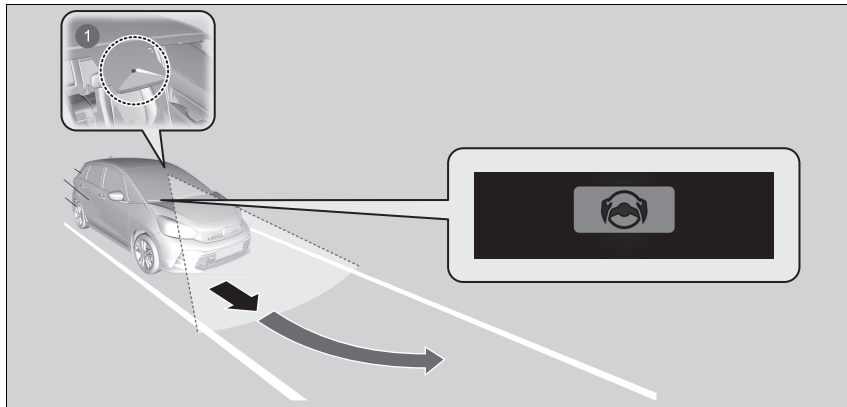

1 Predná širokouhlá kamera: Monitoruje čiaru jazdného pruhu

►► Systém podpory riadenia vozidla v jazdnom pruhu (LKAS)

Dôležité bezpečnostné informácie

Systém LKAS slúži len ako doplnok na zvýšenie komfortu vodiča. Nie je to samostatný systém riadenia a vždy si vyžaduje pozornosť a riadenie vodiča. Tento systém nebude fungovať, ak zložíte ruky z volantu alebo ak budete riadiť vozidlo nesprávnym spôsobom.

► Výstražné a informačné hlásenia rozhrania s informáciami pre vodiča Str. 126

Systém LKAS je vhodný na používanie na diaľniciach alebo na cestách so stredovým deliacim pásom.

Neumiestňujte žiadne predmety na prístrojový panel. Predmety sa môžu odrážať na čelnom skle a brániť tak snímaniu jazdných pruhov.

Systém LKAS vás upozorní iba v prípade, keď zistí, že vozidlo opúšťa jazdný pruh bez použitia smerového signálu. Systém LKAS nemusí rozpoznáť všetky označenia alebo opustenia jazdného pruhu. Presnosť sa líši v závislosti od počasia, rýchlosti a stavu označenia jazdného pruhu. Je vždy vašou zodpovednosťou viesť vozidlo bezpečne a predchádzať zrážkam.

Systém LKAS nemusí fungovať podľa určenia, ak sa používa v často prerušovanej premávke alebo na cestách s prudkými zákrutami.

Prečítajte si informácie o manipulácii s kamerou tvoriacou súčasť tohto systému.

► Predná širokouhlá kamera Str. 471

Systém LKAS nemusí správne fungovať alebo môže fungovať nesprávne v určitých situáciách:

► Podmienky a obmedzenia systému LKAS Str. 448

Keď na zmenu jazdných pruhov použijete smerové signály, činnosť systému sa pozastaví a obnoví sa po vypnutí smerových signálov.

Ak zmeníte jazdný pruh bez použitia smerových signálov, upozornenia systému LKAS sa aktivujú a na riadenie bude vyvinutý krútiaci moment.

❖ Systém podpory riadenia vozidla v jazdnom pruhu (LKAS)

Ak zlyhá rozpoznávanie jazdných pruhov, systém bude dočasne nefunkčný. Po rozpoznaní jazdného pruhu sa systém automaticky obnoví.

■ Funkcia asistenta zachovania jazdného pruhu

Napomáha s udržiavaním vozidla v strede jazdného pruhu. Keď sa vozidlo priblíži k bielej alebo žltej čiare, odpor elektrického posilňovača riadenia sa zvýši.

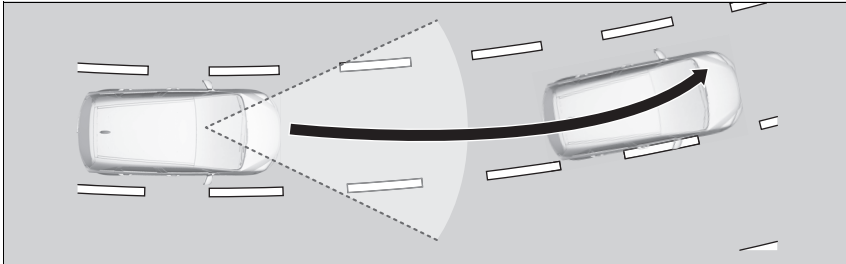

■ Funkcia upozornenia opustenia jazdného pruhu (LDW)

Ak vozidlo vstúpi do varovnej zóny, systém LKAS vás upozorní jemnou vibráciou volantu, zvukovou výstrahou a výstražným zobrazením.

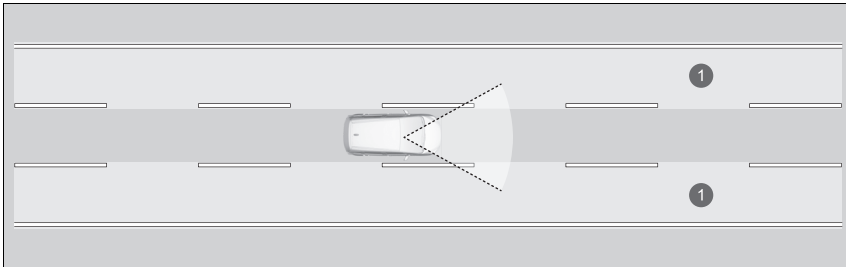

1 Varovná zóna

■ Kedy je možné tento systém používať

Systém je možné používať po splnení nasledujúcich podmienok.

- Vozidlo sa pohybuje rýchlosťou v rozmedzí približne 72 až 180 km/h.
- Jazdný pruh, v ktorom jazdíte, má rozpoznateľné označenia na oboch stranách a vozidlo sa nachádza v strede jazdného pruhu.
- Jazdíte na rovnej ceste alebo ceste s miernymi zákrutami.
- Smerové signály sú vypnuté.
- Nie je stlačený brzdový pedál.

■ Spôsob aktivácie systému

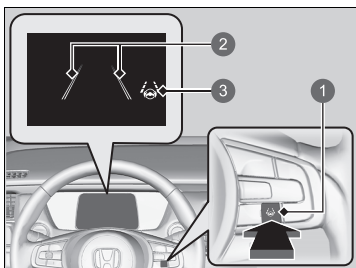

- 1 Tlačidlo LKAS
- 2 Dvojité čiary jazdného pruhu
- 3 Indikátor systému podpory riadenia vozidla v jazdnom pruhu (LKAS) (zelený)

1. Stlačte tlačidlo LKAS.

- Na ukazovateli sa zobrazia dvojité čiary jazdného pruhu a indikátor systému podpory riadenia vozidla v jazdnom pruhu (LKAS) (zelený). Systém sa aktivuje.

► Kedy je možné tento systém používať

Ak sa vozidlo presunie k ľavej alebo pravej čiare jazdného pruhu v dôsledku aplikácie krútiaceho momentu systémom, vypnite systém LKAS a požiadajte predajcu o kontrolu vozidla.

Postupujte podľa nasledujúcich bodov, aby bol systém správne aktívny:

- Vždy udržiavajte čelné sklo v okolí kamery čisté.
- Pri čistení čelného skla neaplikujte čistiaci prípravok na objektivu kamery.
- Nedotýkajte sa objektivu kamery.
- Do oblasti v okolí kamery nepripevňujte žiadne nálepky.

Ak je pri používaní systému stlačené tlačidlo LKAS, LKAS je zapnuté bez pohotovostného režimu.

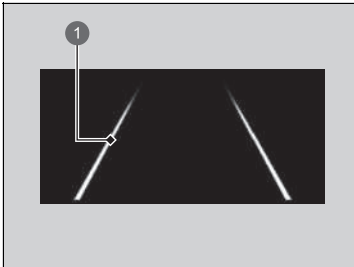

1 Čiara jazdného pruhu

2. Počas jazdy sa snažte udržiavať vozidlo v blízkosti stredu jazdného pruhu.
 - Keď systém začne po rozpoznaní ľavého a pravého označenia jazdného pruhu znova fungovať, dvojité čiary sa zmenia na súvislé.

Zrušenie

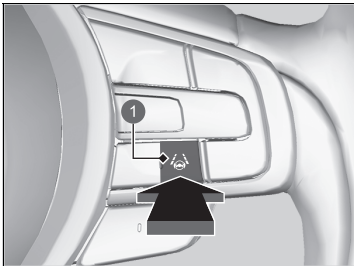

1 Tlačidlo LKAS

Stlačte tlačidlo LKAS.

Systém LKAS sa vypne vždy, keď vypnete systém napájania, aj keď ste ho pri poslednej jazde zapli.

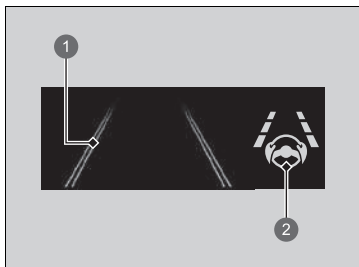

- 1 Dvojité čiary jazdného pruhu
- 2 Indikátor systému podpory riadenia vozidla v jazdnom pruhu (LKAS) (zelený)

Keď pozastavíte fungovanie systému LKAS, čiary jazdného pruhu na ukazovateli sa zmenia na dvojité čiary a zaznie zvuková signalizácia (ak je aktivovaná).

■ Fungovanie systému sa pozastaví v nasledujúcich prípadoch:

- Stlačte brzdový pedál.
 - Činnosť systému LKAS sa obnoví a systém znova začne detegovať čiary jazdného pruhu po uvoľnení brzdového pedála.
- Vozidlo jazdí napravo alebo naľavo od jazdného pruhu.

► Fungovanie systému sa pozastaví v nasledujúcich prípadoch:

Nastavenie systému LKAS môžete zmeniť. Je možné zvoliť pozastavený zvukový signál systému LKAS.

► **Prispôsobiteľné funkcie** Str. 298

■ **Fungovanie systému LKAS sa môže automaticky pozastaviť v nasledujúcich prípadoch:**

- Systému sa nepodarí detegovať čiary jazdného pruhu.
- Rýchlo otočíte volantom.
- Vozidlo riadite nesprávnym spôsobom.
- Pri jazde ostrými zákrutami.
- Pri jazde vyššou rýchlosťou, približne 185 km/h.
- Aktivuje sa systém ABS alebo VSA.

Keď uvedené situácie pominú, systém LKAS automaticky obnoví svoju činnosť.

■ **Systém LKAS sa môže automaticky vypnúť v nasledujúcich prípadoch:**

V nasledujúcich prípadoch sa na obrazovke môžu zobraziť dvojité čiary jazdného pruhu, môže zaznieť zvuková signalizácia a systém LKAS sa môže automaticky zrušiť:

- Teplota kamery je príliš vysoká.
- Kamera za spätným zrkadlom alebo oblasť okolo kamery, vrátane čelného skla, je znečistená.

■ Podmienky a obmedzenia systému LKAS

Systém nemusí v určitých podmienkach zaznamenať označenie pruhov a nemusí byť schopný udržať vozidlo v strede pruhu. Medzi tieto podmienky patria:

■ Podmienky prostredia

- Malý kontrast medzi čiarami jazdných pruhov a povrchom vozovky.
- Jazda v nepriaznivom počasi (dážď, hmla, sneh a pod.).
- Jazda na zasneženej alebo vlhkej vozovke.
- Jazda do oslabeného slnečného svetla (napr. východ alebo západ slnka).
- Tiene príľahlých objektov (stromy, budovy, zvodidlá, vozidlá atď.) sa nachádzajú paralelne k bielym (alebo žltým) čiarom.
- Náhle prechody medzi svetlou a tmavou oblasťou, ako napríklad vjazd alebo výjazd z tunela alebo tieňa stromov či budovy atď.
- Jazda potme alebo v tmavých miestach, ako sú napríklad tunely (vzhľadom na slabé svetlo nemusia byť pruhy alebo povrch cesty osvetlené).
- Vzdialenosť medzi vašim vozidlom a vozidlom pred vami je príliš krátka a čiary jazdného pruhu a povrch cesty nie sú viditeľné.
- Na vozovke sa odráža silné svetlo.

■ Podmienky vozovky

- Jazda na ceste s dočasnými označeniami jazdných pruhov.
- Nevýrazné, viacnásobné alebo rôzne označenia jazdných pruhov viditeľné na vozovke z dôvodu opráv cesty, prípadne staré označenia jazdných pruhov.

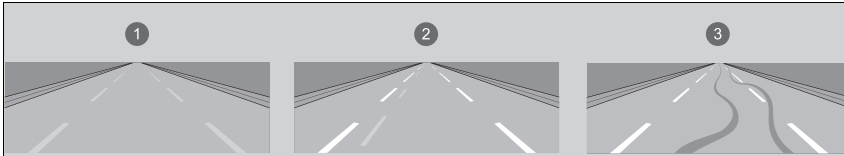

- 1 Vyblednuté čiary
- 2 Duplicitné čiary
- 3 Stopy pneumatík

- Vozovka má zbiehajúce sa, rozdeľujúce sa alebo križujúce sa jazdné pruhy (napr. na križovatke alebo prechode pre chodcov).
- Označenia jazdných pruhov sú mimoriadne úzke, široké alebo sa menia.

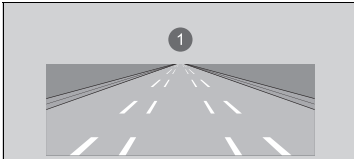

- 1 Veľmi široký alebo úzky cestný pruh

- Časť značení jazdného pruhu je skrytá určitým predmetom (napríklad vozidlom).
- Cesta je kopcovitá alebo vozidlo prichádza k hrebeňu kopca.
- Vaše vozidlo sa silne trasie na nerovných povrchoch ciest.
- Keď sa objekty na ceste (obrubník, zvodidlá, pylóny atď.) javia ako biele čiary (alebo žlté čiary).

- Jazda po nerovných alebo nedláždených cestách alebo po hrbolatých povrchoch.
- Jazda na cestách s dvojítmí jazdnými pruhmi.
- Jazda na zasnežených alebo šmykľavých cestách.
- Chodník je viditeľný iba čiastočne v dôsledku snehu alebo kaluží na ceste.
- Na povrchu vozovky sa nachádza vrstva vody alebo kaluže.
- Biele (alebo žlté) čiary nie sú správne rozpoznané v dôsledku cestných podmienok, ako sú zákruty alebo kopce.
- Jazda na nespevnených alebo rozbrázdnených cestách.
- Prechod križovatkou.

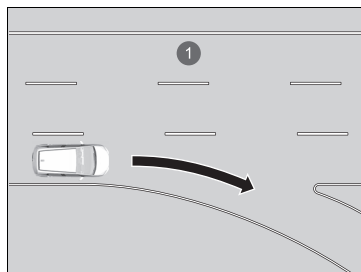

- 1 Jazdný pruh bez čiar na križovatke

■ Podmienky vozidla

- Keď je osvetlenie slabé v dôsledku znečistenia skiel svetlometov alebo je v tmavom mieste znížená viditeľnosť v dôsledku nesprávneho nastavenia svetlometov.
- Predná časť kamery je zakrytá nečistotami, hmlou, dažďom, blatom, vlhkým snehom, tesnením, príslušenstvom, nálepkami alebo fóliou na čelnom skle.
- Jazda potme alebo v tmavých miestach, ako sú napríklad tunely, s vypnutými svetlometmi.
- Na čelnom skle sú zvyšky po stieračoch.
- Abnormálny stav pneumatík alebo kolies (nesprávne rozmery, rôzne veľkosti alebo konštrukcie, nesprávne nahustené atď.).
- Vozidlo je naklonené v dôsledku ťažkej batožiny v batožinovom priestore alebo na zadných sedadlách.
- Odpruženie bolo upravené.
- Sú nasadené snehové reťaze.
- Vozidlo ťahá príves*.

* Nie je k dispozícii u všetkých modelov

Traffic Jam Assist

Systém Traffic Jam Assist využíva prednú širokouhlú kameru, ktorá je namontovaná v hornej časti čelného skla, na detekciu a monitorovanie ľavých a pravých bielych (alebo žltých) čiar jazdného pruhu.

Na základe vstupov z kamery môže systém pomocou krútiaceho momentu riadenia udržiavať vaše vozidlo v strede rozpoznaného jazdného pruhu.

■ Ako systém Traffic Jam Assist funguje

Keď sa nachádzate v hustej premávke a je aktívny systém podpory riadenia vozidla v jazdnom pruhu (LKAS), systém Traffic Jam Assist po detekcii čiar jazdného pruhu pomocou krútiaceho momentu riadenia pomôže udržať vozidlo v strede jazdného pruhu.

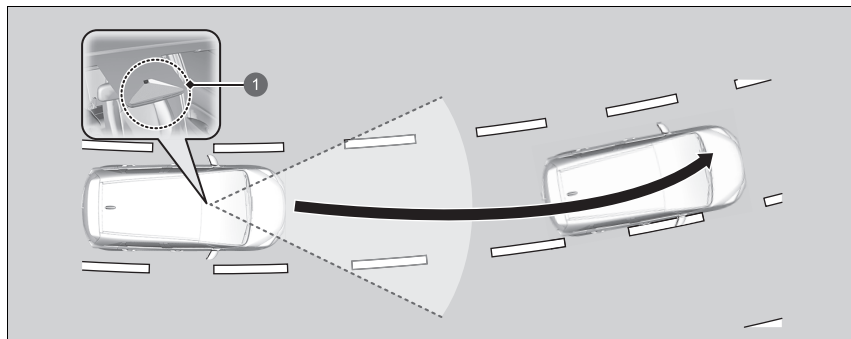

- 1 Predná širokouhlá kamera
Rozpoznáva ľavé a pravé biele (alebo žlté) čiary jazdného pruhu

Keď na naznačenie zmeny jazdného pruhu použijete smerové svetlo, systém Traffic Jam Assist sa dočasne vypne. Pri jazde vozidla v strede jazdného pruhu a po detekcii čiar jazdného pruhu sa systém znova aktivuje.

▶ Traffic Jam Assist

Dôležité bezpečnostné informácie

Systém Traffic Jam Assist slúži len pre zvýšenie pohodlia. Nie je to samostatný systém riadenia a vždy si vyžaduje pozornosť a riadenie vodiča. Tento systém nebude fungovať, ak zložíte ruky z volantu alebo ak budete riadiť vozidlo nesprávnym spôsobom.

Systém Traffic Jam Assist je vhodný na používanie na diaľniciach alebo na cestách so stredovým deliacim pásom.

Prečítajte si informácie o manipulácii s kamerou tvoriacou súčasť tohto systému.

▶ **Predná širokouhlá kamera** Str. 471

Systém Traffic Jam Assist vás upozorní iba v prípade, keď zistí, že vozidlo opúšťa jazdný pruh bez použitia smerového signálu. Systém Traffic Jam Assist nemusí rozpoznať všetky označenia alebo opustenia jazdného pruhu. Presnosť sa líši v závislosti od počasia, rýchlosti a stavu označenia jazdného pruhu. Je vždy vašou zodpovednosťou viesť vozidlo bezpečne a predchádzať zrážkam.

Systém Traffic Jam Assist nemusí v určitých podmienkach správne fungovať:

▶ **Podmienky a obmedzenia systému Traffic Jam Assist** Str. 457

Keď vodič prevezme plnú kontrolu nad riadením, funkcia podpory riadenia sa dočasne zruší.

Krútiaci moment vyvinutý na riadenie nemusí byť citeľný, keď má vodič úplnú kontrolu nad riadením, alebo keď je povrch vozovky nerovný alebo nerovnomerný.

■ Funkcia upozornenia opustenia jazdného pruhu (LDW)

Ak vozidlo vstúpi do varovnej zóny, systém Traffic Jam Assist vás upozorní zvukovým upozornením a výstražným zobrazením.

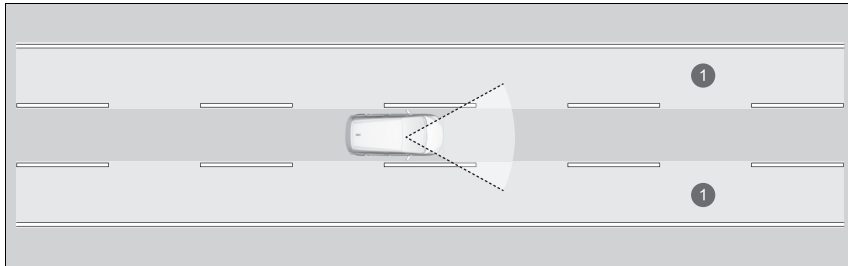

① Varovná zóna

■ Aktivácia systému Traffic Jam Assist

Systém Traffic Jam Assist sa aktivuje, keď sú splnené všetky nasledujúce podmienky:

- Je aktivovaný systém LKAS.
- Jazdný pruh, v ktorom jazdíte, má rozpoznateľné označenia na oboch stranách a vozidlo sa nachádza v strede jazdného pruhu.
- Vozidlo sa pohybuje rýchlosťou v rozmedzí približne 0 až 72 km/h.
- Jazdíte na rovnej ceste alebo ceste s miernymi zákrutami.
- Vodič drží volant.
- Radenie je v polohe **[D]** alebo **[B]**.

Systém Traffic Jam Assist nepoužívajte v nasledujúcich situáciách:

- Jazdíte na ceste s ostrými zákrutami.
 - Systém nemusí umožniť vozidlu reagovať spôsobom, ktorý najlepšie vyhovuje podmienkam na ceste.
- Vstupujete do mýtnej kabíny, na mimoúrovňovú križovatku, odpočívadlo alebo na parkovisko.
- Jazdíte v nepriaznivom počasí (dážď, hmla, sneh a pod.).
- Povrch cesty je klzký, napríklad zľadovatený alebo pokrytý snehom.
 - Pneumatiky môžu preklzavať, čím môžete stratiť kontrolu nad vozidlom.

▣ Aktivácia systému Traffic Jam Assist

Na nasledujúcej strane nájdete informácie o správnom používaní systému LKAS:

▣ **Systém podpory riadenia vozidla v jazdnom pruhu (LKAS)** Str. 441

Informácie o tlačidlách a zobrazeniach riadenia nájdete na nasledujúcej strane:

▣ **Prevádzkové spínače adaptívneho tempomatu (ACC) s funkciou sledovania vozidiel pri nízkych rýchlostiach/systému podpory riadenia vozidla v jazdnom pruhu (LKAS)/Traffic Jam Assist** Str. 398

▣ **Obsah ukazovateľa** Str. 399

Ako systém Traffic Jam Assist funguje

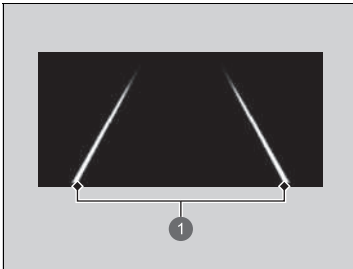

1 Čiary jazdného pruhu

Počas jazdy sa snažte udržiavať vozidlo v blízkosti stredu jazdného pruhu.

- ▶ Keď systém začne po rozpoznaní ľavého a pravého označenia jazdného pruhu znova fungovať, dvojité čiary sa zmenia na súvislé.

▶▶ Ako systém Traffic Jam Assist funguje

Ak sa vaše vozidlo príliš vzdiali doprava alebo doľava od bielych (alebo žltých) čiar jazdných pruhov, keď je aktívny systém Traffic Jam Assist, deaktivujte systém Traffic Jam Assist a nechajte vozidlo skontrolovať u predajcu.

V niektorých prípadoch systém nedokáže správne rozpoznať čiary jazdného pruhu a v dôsledku toho nebude podpora pri riadení fungovať.

▶ Podmienky a obmedzenia systému Traffic Jam Assist Str. 457

Ak vodič zloží ruky z volantu alebo sa nedostatočne venuje riadeniu, zobrazí sa nižšie uvedená výstraha.

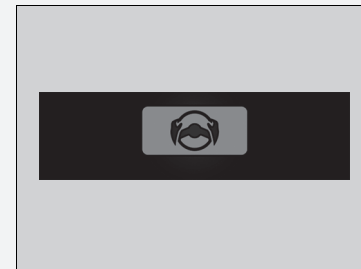

Ak po opakovanom zobrazení vyššie uvedenej výstrahy vodič neuchozí volant, zaznie výstražný bzučiak a systém Traffic Jam Assist sa zruší.

■ Zrušenie systému Traffic Jam Assist

Ak chcete systém Traffic Jam Assist zrušiť, stlačte tlačidlo systému podpory riadenia vozidla v jazdnom pruhu (LKAS).

■ Systém Traffic Jam Assist sa môže automaticky pozastaviť v týchto prípadoch:

- Systému sa nepodarí detegovať čiaru jazdného pruhu.
- Prudko otočíte volantom.
- Vozidlo riadite nesprávnym spôsobom.
- Prechádzate prudkou zákrutou.
- Keď je stlačený brzdový pedál.

Keď uvedené situácie pominú, systém Traffic Jam Assist automaticky obnoví svoju činnosť.

■ Systém Traffic Jam Assist sa môže automaticky zrušiť v týchto prípadoch:

- Teplota kamery je príliš vysoká.
- Kamera za spätným zrkadlom alebo oblasť okolo kamery, vrátane čelného skla, je znečistená.

Po zrušení z obrazovky zmiznú čiaru jazdného pruhu a môže zaznieť zvuková signalizácia.

☒ Systém Traffic Jam Assist sa môže automaticky pozastaviť v týchto prípadoch:

Keď na informačnom rozhraní vodiča vyberiete možnosť **Pípnutie systému podpory riadenia vozidla v jazdnom pruhu**, môžete zmeniť nastavenie zapnutia a vypnutia pozastaveného pípnutia systému Traffic Jam Assist.

➡ **Prispôbitelné funkcie** Str. 298

■ Podmienky a obmedzenia systému Traffic Jam Assist

Systém nemusí v určitých podmienkach zaznamenať označenie pruhov a nemusí byť schopný udržať vozidlo v strede pruhu. Medzi tieto podmienky patria:

■ Podmienky prostredia

- Malý kontrast medzi čiarami jazdných pruhov a povrchom vozovky.
- Jazda v nepriaznivom počasí (dážď, hmla, sneh a pod.).
- Jazda na zasneženej alebo vlhkej vozovke.
- Jazda do oslabeného slnečného svetla (napr. východ alebo západ slnka).
- Tiene príslušných objektov (stromy, budovy, zvodidlá, vozidlá atď.) sa nachádzajú paralelne k bielym (alebo žltým) čiaram.
- Náhle prechody medzi svetlou a tmavou oblasťou, ako napríklad vjazd alebo výjazd z tunela alebo tieňa stromov či budovy atď.
- Jazda potme alebo v tmavých miestach, ako sú napríklad tunely (vzhľadom na slabé svetlo nemusia byť pruhy alebo povrch cesty osvetlené).
- Keď nie sú viditeľné čiary jazdného pruhu alebo povrch vozovky, napríklad keď je vzdialenosť od vozidla pred vami extrémne krátka alebo keď sa nachádzate na križovatke.
- Na vozovke sa odráža silné svetlo.

■ Podmienky vozovky

- Jazda na ceste s dočasnými označeniami jazdných pruhov.
- Nevýrazné, viacnásobné alebo rôzne označenia jazdných pruhov viditeľné na vozovke z dôvodu opráv cesty, prípadne staré označenia jazdných pruhov.

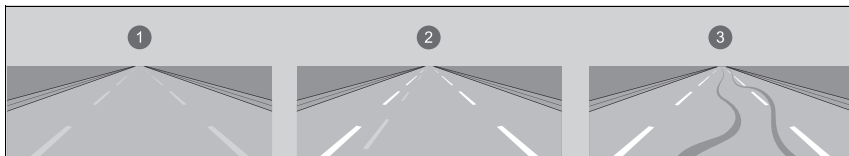

- 1 Vyblednuté čiary
- 2 Duplicitné čiary
- 3 Stopy pneumatík

- Vozovka má zbiehajúce sa, rozdeľujúce sa alebo križujúce sa jazdné pruhy (napr. na križovatke alebo prechode pre chodcov).
- Označenia jazdných pruhov sú mimoriadne úzke, široké alebo sa menia.

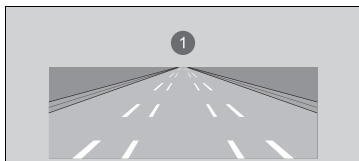

- 1 Veľmi široký alebo úzky cestný pruh

- Časť značení jazdného pruhu je skrytá určitým predmetom (napríklad vozidlom).
- Cesta je kopcovitá alebo vozidlo prichádza k hrebeňu kopca.
- Vaše vozidlo sa silne trasie na nerovných povrchoch ciest.
- Keď sa objekty na ceste (obrubník, zvodidlá, pylóny atď.) javia ako biele čiary (alebo žlté čiary).

- Jazda po nerovných alebo nedláždených cestách alebo po hrboľatých povrchoch.
- Jazda na cestách s dvojitými jazdnými pruhmi.
- Jazda na zasnežených alebo šmyklavých cestách.
- Chodník je viditeľný iba čiastočne v dôsledku snehu alebo kaluží na ceste.
- Na povrchu vozovky sa nachádza vrstva vody alebo kaluže.
- Biele (alebo žlté) čiary nie sú správne rozpoznané v dôsledku cestných podmienok, ako sú zákruty alebo kopce.
- Jazda na nespevnených alebo rozbrázdnených cestách.
- Prechod križovatkou.

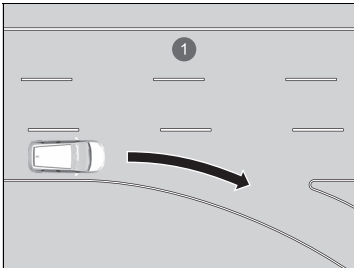

- ❶ Jazdný pruh bez čiar na križovatke

■ Podmienky vozidla

- Keď je osvetlenie slabé v dôsledku znečistenia skiel svetlometov alebo je v tmavom mieste znížená viditeľnosť v dôsledku nesprávneho nastavenia svetlometov.
- Predná časť kamery je zakrytá nečistotami, hmlou, dažďom, blatom, vlhkým snehom, tesnením, príslušenstvom, nálepkami alebo fóliou na čelnom skle.
- Jazda potme alebo v tmavých miestach, ako sú napríklad tunely, s vypnutými svetlometmi.
- Na čelnom skle sú zvyšky po stieračoch.
- Abnormálny stav pneumatík alebo kolies (nesprávne rozmery, rôzne veľkosti alebo konštrukcie, nesprávne nahustené atď.).
- Vozidlo je naklonené v dôsledku ťažkej batožiny v batožinovom priestore alebo na zadných sedadlách.
- Odpruženie bolo upravené.
- Sú nasadené snehové reťaze.
- Vozidlo ťahá prívies*.

System rozpoznávania dopravných značiek

Modely so spínačom predného interiérového svetla

Prípomína vám informácie o dopravných značkách, ako je napríklad aktuálny rýchlostný limit a zákaz predbiehania, a upozorní vás, ak vaše vozidlo prekročí povolenú rýchlosť.

Modely bez spínača predného interiérového svetla

Prípomína informácie o dopravných značkách, ktoré ste s vozidlom práve minuli, napríklad aktuálne rýchlostné obmedzenie alebo zákaz predbiehania, a zobrazuje ich na ukazovateli.

Modely so spínačom predného interiérového svetla

Spôsob fungovania systému

System zobrazuje značky rozpoznané ako určené pre vaše vozidlo pomocou informácií zachytených kamerou umiestnenou za spätným zrkadlom z dopravných značiek a údajov zo systému počas jazdy. Ikona značky sa zvyčajne zobrazuje pred prejením značky a zobrazuje sa až do rozpoznania inej značky.

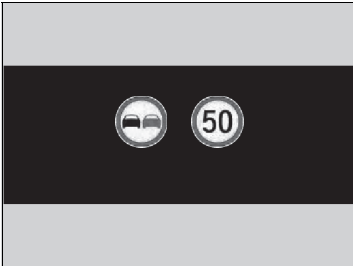

Ikona značky sa môže prepnúť na inú alebo zmiznúť v nasledujúcich situáciách:

- Zistí sa koniec rýchlostného obmedzenia alebo iného určeného obmedzenia.
- Vaše vozidlo vchádza na cestu/opúšťa cestu s iným obmedzením rýchlosti.
- Zabočíte na križovatke, pričom zapnete smerovku.

System rozpoznávania dopravných značiek

Turecké modely

Na zachovanie funkčnosti systému, je potrebné aktualizovať informácie o obmedzení rýchlosti v údajoch ISA. Pravidelne aktualizujte údaje ISA.

➤ **Podrobnosti o aktualizácii nájdete v samostatnej príručke.**

Modely so spínačom predného interiérového svetla okrem tureckých modelov

Na zachovanie funkčnosti systému, je potrebné aktualizovať informácie o obmedzení rýchlosti v navigačnom systéme. Pravidelne aktualizujte informácie o navigačnom systéme.

➤ **Pozrite si príručku navigačného systému**

Dôležitá bezpečnostná informácia

System je navrhnutý tak, aby rozpoznával dopravné značky zodpovedajúce normám Viedenského dohovoru. Nemusia sa zobrazit všetky značky, ale napriek tomu nesmiete ignorovať žiadne dopravné značenie umiestnené pri ceste. System nemusí fungovať s oficiálnymi dopravnými značkami vo všetkých krajinách, v ktorých jazdíte, a nemusí fungovať vo všetkých situáciách.

Nespoliehajte sa výlučne na tento system. Je vždy vašou zodpovednosťou viesť vozidlo rýchlosťou, ktorá je primeraná podmienkam vozovky.

Ak systém počas jazdy nezaznamená žiadnu dopravnú značku, zobrazí sa ikona  (biela).

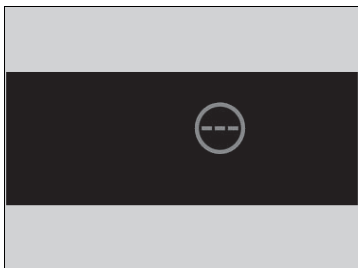

Systém rozpoznávania dopravných značiek

Nikdy nenanášajte film ani nepripájajte žiadne predmety k čelnému sklu, ktoré by mohli blokovať zorné pole kamery a spôsobiť abnormálne fungovanie systému. Škrabance, praskliny a iné poškodenia čelného skla v rámci zorného poľa kamery môžu spôsobiť abnormálne fungovanie systému. Ak dôjde k takejto situácii, odporúčame, aby ste vymenili čelné sklo za originálne náhradné čelné sklo od spoločnosti Honda. Abnormálne fungovanie systému môžu spôsobiť aj menšie opravy v rámci zorného poľa kamery alebo inštalácia náhradného čelného skla, ktoré nepochádza od spoločnosti Honda. Po výmene čelného skla požiadajte predajcu o opätovnú kalibráciu kamery.

Na správne fungovanie systému sa vyžaduje správna kalibrácia kamery.

Systém rozpoznávania dopravných značiek sa aktivuje až po 15 sekundách po zapnutí systému napájania.

Na parkovanie si nájdite tienisté miesto alebo prednú časť vozidla nasmerujte mimo dosah slnečných lúčov, aby ste znížili pravdepodobnosť vypnutia kamerového snímacieho systému následkom vysokej teploty v interiéri. Ak používate reflexnú slnečnú clonu, nezakrývajte ňou kryt kamery. Zakrytie kamery môže na nej koncentrovať teplo.

Modely bez spínača predného interiérového svetla**Spôsob fungovania systému**

Keď kamera umiestnená za spätným zrkadlom zachytí počas jazdy dopravnú značku, systém zobrazí tie dopravné značky, ktoré rozpozná ako dopravné značky určené pre vaše vozidlo. Kým neuplynie stanovený čas alebo vozidlo neprejde stanovenú vzdialenosť, zobrazuje sa ikona dopravnej značky.

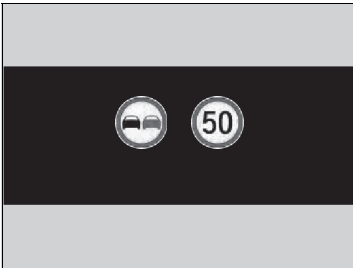

Ikona značky sa môže prepnúť na inú alebo zmiznúť v nasledujúcich situáciách:

- Zistí sa koniec rýchlostného obmedzenia alebo iného určeného obmedzenia.
- Vozidlo prejde na diaľnicu alebo rýchlostnú cestu alebo z nich zídde.
- Zabočíte na križovatke, pričom zapnete smerovku.

System rozpoznávania dopravných značiek

Prečítajte si informácie o manipulácii s kamerou tvoriacou súčasť tohto systému.

➤ **Predná širokouhlá kamera** Str. 471

Modely so spínačom predného interiérového svetla

Systém rozpoznávania dopravných značiek môžete zapnúť alebo vypnúť.

Ak vyberiete položku **Žiadne**, zobrazí sa  (sivá).

➤ **Prispôbitelné funkcie** Str. 298

Modely bez spínača predného interiérového svetla

Systém rozpoznávania dopravných značiek môžete zapnúť alebo vypnúť.

➤ **Prispôbitelné funkcie** Str. 298

Modely so spínačom predného interiérového svetla

Môžete zmeniť nastavenia zvuku upozornenia, ktorý sa prehráva pri rozpoznaní zmien rýchlostných obmedzení.

➤ **Prispôbitelné funkcie** Str. 298

Ak systém počas jazdy nezaznamená žiadnu dopravnú značku, môže sa zobrazit nasledujúci obrázok.

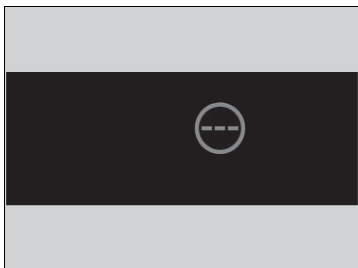

» Systém rozpoznávania dopravných značiek

Modely so spínačom predného interiérového svetla

Ak vaše vozidlo prekoná rýchlostné obmedzenie, na displeji bude blikať ikona predstavujúca značku rýchlostného obmedzenia pre aktuálnu oblasť a ak budete naďalej prekračovať zistený rýchlostný limit, zaznie zvuková signalizácia.

Zvuková signalizácia však nezaznie, ak vozidlo spomaľuje.

Modely bez spínača predného interiérového svetla

Ak vaše vozidlo prekoná rýchlostné obmedzenie, na displeji bude blikať ikona predstavujúca značku rýchlostného obmedzenia pre aktuálnu oblasť.

➔ Prispôbitelné funkcie Str. 298

Schopnosť systému presne upozorniť vodiča na rýchlostné obmedzenie závisí od určitých podmienok, ako napríklad jednotky uvedené na dopravnej značke alebo rýchlosť a smer jazdy vozidla. V niektorých prípadoch môže systém zobrazit falošné výstrahy alebo iné nepresné informácie.

➔ Podmienky a obmedzenia systému rozpoznávania dopravných značiek Str. 465

Jednotka rýchlostných obmedzení (mph alebo km/h) sa v jednotlivých krajinách líši. Tesne po prízjazde do krajiny, v ktorej sa používajú odlišné jednotky než v krajine, z ktorej prichádzate, nemusí systém rozpoznávania dopravných značiek fungovať správne.

➔ Zmena jednotiek Str. 159

➔ Prispôbitelné funkcie Str. 298

Podmienky a obmedzenia systému rozpoznávania dopravných značiek

Systém rozpoznávania dopravných značiek nemusí správne rozpoznať dopravnú značku, môže ju rozpoznať pomaly alebo ju nedokáže rozpoznať v nasledujúcich prípadoch.

Podmienky prostredia

- Jazda do oslabeného slnečného svetla (napr. východ alebo západ slnka).
- Na vozovke sa odráža silné svetlo.
- Jazda potme, v tmavých miestach, ako sú dlhé tunely.
- Jazda v nepriaznivom počasí (dážď, hmla, sneh a pod.).
- Náhle prechody medzi svetlou a tmavou oblasťou, ako napríklad vjazd alebo výjazd z tunela alebo tieňa stromov či budovy atď.
- Z vozidla pred vami vystrekne voda alebo odletí sneh.
- Odrazy na vnútornej strane čelného skla.

Podmienky vozovky

- Vaše vozidlo sa silne trasie na nerovných povrchoch ciest.

Podmienky vozidla

- Keď je osvetlenie slabé v dôsledku znečistenia skiel svetlometov alebo je v tmavom mieste znížená viditeľnosť v dôsledku nesprávneho nastavenia svetlometov.
- Vonkajšia časť čelného skla je znečistená špinou, blatom, listami, mokrým snehom a pod.
- Na čelnom skle sú zvyšky po stieračoch.
- Abnormálny stav pneumatík alebo kolies (nesprávne rozmery, rôzne veľkosti alebo konštrukcie, nesprávne nahustené atď.).
- Vozidlo je naklonené v dôsledku ťažkej batožiny v batožinovom priestore alebo na zadných sedadlách.
- Odpruženie bolo upravené.
- Sú nasadené snehové reťaze.
- Jazda potme alebo v tmavých miestach, ako sú napríklad tunely, s vypnutými svetlometmi.
- Vozidlo ťahá prives*.
- Vnútorňa strana čelného skla je zahmlená.

* Nie je k dispozícii u všetkých modelov

Podmienky a obmedzenia systému rozpoznávania dopravných značiek

Modely so spínačom predného interiérového svetla

 (oranžová) na ukazovateli sa zobrazí v nasledujúcich prípadoch. Ak toto hlásenie nezmyslné, nechajte vozidlo skontrolovať u predajcu.

- Vyskytol sa problém so systémom rozpoznávania dopravných značiek (TSR).
- Ihneď po zapnutí systému napájania.
- Údaje systému sa aktualizujú.

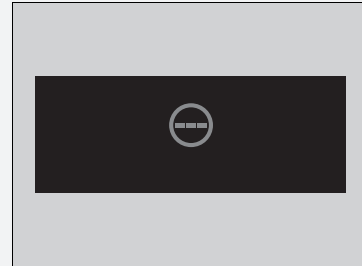

■ Poloha alebo stav dopravnej značky

- Značka sa nachádza na ťažko objaviteľnom mieste.
- Značka sa nachádza ďaleko od vášho vozidla.
- Značka sa nachádza na mieste, na ktoré nedopadá svetlo zo svetlometu.
- Značka je na rohu alebo v zákrute cesty.
- Značka je vyblednutá alebo ohnutá.
- Značka je otočená alebo poškodená.
- Značka je zakrytá blatom, snehom alebo námrazou.
- Časť značky je skrytá stromami alebo je v tieni vozidla či iného predmetu.
- Od povrchu značky sa odráža svetlo (napríklad pouličné svetlo) alebo je skrytá v tieni.
- Značka je príliš jasná alebo príliš tmavá (elektrická značka).
- Malé značky (pomocné značky atď.).

■ Ďalšie podmienky

- Keď jazdíte vysokou rýchlosťou.

►► Podmienky a obmedzenia systému rozpoznávania dopravných značiek

Modely bez spínača predného interiérového svetla

Keď systém rozpoznávania dopravných značiek nefunguje správne, na ukazovateli sa zobrazí . Ak toto hlásenie nezmizne, nechajte vozidlo skontrolovať u predajcu.

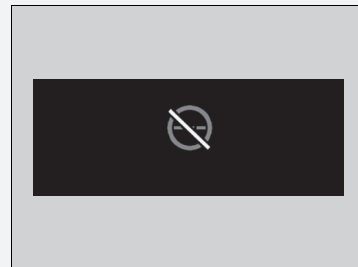

System rozpoznávania dopravných značiek nemusí fungovať správne, napríklad bude zobrazovať značku, ktorá nie je v súlade so skutočnými predpismi pre vozovku alebo ktorá vôbec neexistuje, v týchto prípadoch:

- ▶ Značka rýchlostného obmedzenia sa môže zobrazit' pri vyššej alebo nižšej rýchlosti, než je aktuálne rýchlostné obmedzenie.
- Na ceste sa nachádza doplnková značka s ďalšími informáciami, napríklad o počasí, čase, type vozidla atď.
- Text na značke je ťažko čitateľný (elektrické značenie, čísla na značkách sú rozmazané atď.).
- Značka je v blízkosti jazdného pruhu, ktorým prechádzate, hoci pre tento jazdný pruh neplatí (napríklad značka rýchlostného obmedzenia nachádzajúca sa na križovatke vedľajšej a hlavnej cesty).
- Na ceste sú objekty, ktoré majú podobnú farbu alebo tvar ako rozlíšený objekt (podobná značka, elektrická značka, ukazovateľ smeru, štruktúra atď.).

Modely so spínačom predného interiérového svetla

■ **Situácie, keď nie je možné poskytnúť správne informácie o značkách rýchlostného obmedzenia pre danú oblasť**

V nasledujúcich situáciách sa môže zobrazenie líšiť od predpisov pre vozovku, po ktorej jazdíte, alebo sa môže oneskoriť:

- Bola postavená nová cesta.
- Došlo k zmene rýchlostného obmedzenia.
- Informácie o rýchlostnom obmedzení uložené v databáze sú zastarané alebo nepresné.
- Pri jazde v oblastiach, kde sa tieto informácie nemôžu používať, alebo v uličkách bez značiek.
- Dráha vozidla, ktorú snímač detegoval, a skutočná dráha vozidla sú odlišné.
- Vedľa seba sa nachádzajú cesty s obmedzeniami rýchlosti, ktoré sa líšia od cesty, po ktorej idete.
- Značka je dočasná značka rýchlostného obmedzenia s neštandardnými funkciami (ako je napríklad dizajn atď.)
- Pri jazde na mieste so slabým príjmom GNSS, napríklad v tuneloch alebo v okolí mrakodrapov.
- Vozidlo opakovane zastavuje a rozbieha sa pomalou rýchlosťou.
- Pri jazde na inej trase než navádzanie navigácie*.
- V tiahlych strmých svahoch alebo zákrutách.
- Variabilné rýchlostné obmedzenie.

Modely so spínačom predného interiérového svetla

Značky zobrazené na ukazovateli

Na displeji sa môžu vedľa seba naraz zobrazit' dve zistené značky. V pravej polovici obrazovky sa zobrazuje ikona rýchlostnej značky. Naľavo sa zobrazuje ikona značky zákazu predbiehania. Akákoľvek ďalšia značka, ktorá určuje rýchlostné obmedzenie na základe počasia (sneh atď.) alebo konkrétneho času, sa zobrazí na ľubovoľnej strane.

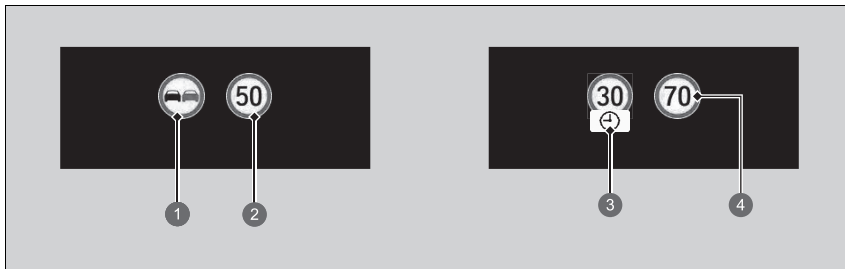

- ① Značka zákazu predbiehania
- ② Značka rýchlostného obmedzenia
- ③ Doplňujúca značka rýchlostného obmedzenia na základe určitých podmienok
- ④ Značka rýchlostného obmedzenia

Modely bez spínača predného interiérového svetla

Značky zobrazené na ukazovateli

Na displeji sa môžu vedľa seba naraz zobraziť dve zistené značky. V pravej polovici obrazovky sa zobrazuje ikona rýchlostnej značky. Naľavo sa zobrazuje ikona značky zákazu predbiehania. Akákoľvek ďalšia značka, ktorá určuje rýchlostné obmedzenie na základe počasia (sneh atď.) alebo konkrétneho času, sa môže zobraziť na ľubovoľnej strane.



- 1 Značka zákazu predbiehania*¹
- 2 Značka rýchlostného obmedzenia
- 3 Doplňujúca značka rýchlostného obmedzenia na základe určitých podmienok*²
- 4 Značka rýchlostného obmedzenia

V závislosti od konkrétnej situácie môže byť značka *¹ nahradená značkou *², alebo sa značka *² môže zobraziť na pravej strane.

Predná širokouhlá kamera

Kamera používaná v systémoch, ako je brzdný systém zmiernenia zrážky (CMBS), systém predchádzania vybočeniu z vozovky, adaptívny tempomat (ACC) s funkciou sledovania vozidiel pri nízkych rýchlostiach, systém podpory riadenia vozidla v jazdnom pruhu (LKAS), systém Traffic Jam Assist, systém rozpoznávania dopravných značiek a systém automatického prepínania diaľkových svetiel, je navrhnutá tak, aby rozpoznávala objekty, ktoré spúšťajú tieto systémy a ovládajú ich funkcie.

Umiestnenie kamery a pokyny na manipuláciu

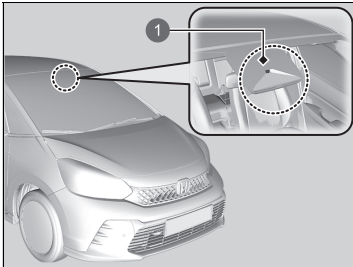

1 Predná širokouhlá kamera

Táto kamera je umiestnená za spätným zrkadlom.

Na parkovanie si nájdite tienisté miesto alebo prednú časť vozidla nasmerujte mimo dosah slnečných lúčov, aby ste znížili pravdepodobnosť vypnutia kamerového snímacieho systému následkom vysokej teploty v interiéri. Ak používate reflexnú slnečnú clonu, nezakrývajte ňou kryt kamery. Zakrytie kamery môže na jej koncentrovať teplo.

▣ Predná širokouhlá kamera

Nikdy nenanášajte fóliu ani nelepte na čelné sklo, kapotu ani prednú mriežku predmety, ktoré by mohli prekážať v zornom poli kamery a spôsobiť tým neštandardné fungovanie systému.

Škrabance, praskliny a iné poškodenia čelného skla v rámci zorného poľa kamery môžu spôsobiť abnormálne fungovanie systému. Ak dôjde k takejto situácii, odporúčame, aby ste vymenili čelné sklo za originálne náhradné čelné sklo od spoločnosti Honda. Abnormálne fungovanie systému môžu spôsobiť aj menšie opravy v rámci zorného poľa kamery alebo inštalácia náhradného čelného skla, ktoré nepochádza od spoločnosti Honda. Po výmene čelného skla požiadajte predajcu o opätovnú kalibráciu kamery. Na správne fungovanie systému sa vyžaduje správna kalibrácia kamery.

Neumiestňujte žiadne predmety na hornú časť prístrojového panela. Predmety sa môžu odrážať na čelné sklo a môžu zabrániť správnej detekcii čiar jazdného pruhu systémom.

▶▶ Predná širokohlá kamera

Ak sa zobrazí hlásenie :

- Použite systém klimatizácie na ochladenie interiéru a ak je to potrebné, použite tiež režim vyhrievania skla s prúdom vzduchu nasmerovaným na kameru.
- Jazdite s vozidlom, aby sa znížila teplota čelného skla, čím sa schladí priestor v okolí kamery.

Ak sa zobrazí hlásenie :

- Zaparkujte vozidlo na bezpečnom mieste a uistite sa, že čelné sklo je čisté. Ak je čelné sklo znečistené, očistite ho. Ak hlásenie po chvíľke jazdy nezmizne, nechajte vozidlo skontrolovať u predajcu.

Brzdový systém

■ Parkovacia brzda

Parkovaciu brzdou používajte na zastavenie vozidla pri parkovaní. Keď je aktivovaná parkovacia brzda, môžete ju deaktivovať manuálne alebo automaticky.



1 Spínač elektrickej parkovacej brzdy



1 Spínač elektrickej parkovacej brzdy

■ Zatiahnutie

Elektrickú parkovaciu brzdou možno aktivovať vždy, keď je k dispozícii 12-voltový akumulátor vozidla, bez ohľadu na polohu režimu napájania.

Jemne a bezpečne potiahnite spínač elektrickej parkovacej brzdy nahor.

- ▶ Indikátor na spínači sa rozsvieti.
- ▶ Rozsvieti sa indikátor parkovacej brzdy a brzdového systému (červený).

■ Uvoľnenie

Režim napájania musí byť v polohe ZAPNUTÉ, aby sa dala uvoľniť elektrická parkovacia brzda.

1. Stlačte brzdový pedál.
2. Stlačte spínač elektrickej parkovacej brzdy.
 - ▶ Indikátor v spínači zhasne.
 - ▶ Indikátor parkovacej brzdy a brzdového systému (červený) zhasne.

Manuálnym uvoľnením parkovacej brzdy pomocou spínača sa môžete pomaly a jemne rozbehnúť, ak s vozidlom stojíte smerom dole zo strmého svahu.

▣ Brzdový systém

Keď stlačíte brzdový pedál, z priestoru motora môžete počuť zvuk bzučania. Tento zvuk vyplýva z prevádzky brzdového systému a je normálnym javom.

▣ Parkovacia brzda

Pri aktivovaní alebo uvoľňovaní parkovacej brzdy môžete z priestoru zadných kolies počuť prevádzku motora systému elektrickej parkovacej brzdy. Je to normálne.

Keď zatáhujete alebo uvoľňujete parkovaciu brzdou, brzdový pedál sa môže v dôsledku prevádzky systému elektrickej parkovacej brzdy mierne pohybovať. Je to normálne.

Ak sa 12-voltový akumulátor úplne vybitý, nie je možné použiť ani uvoľniť parkovaciu brzdou.

▣ **Ak je 12-voltový akumulátor vybitý** Str. 588

Ak spínač elektrickej parkovacej brzdy potiahnete nahor a podržíte počas jazdy, elektrický brzdový systém aktivuje brzdy na všetkých štyroch kolesách, kým sa vozidlo nezastaví. Následne sa aktivuje elektrická parkovacia brzda a spínač je potrebné uvoľniť.

■ **Fungovanie funkcie automatickej parkovacej brzdy.**

Ak je aktivovaná automatická parkovacia brzda:

- Parkovacia brzda sa aktivuje automaticky, keď nastavíte režim napájania do polohy VYPNUTÉ.
- Ak sa chcete uistiť, či je aktivovaná parkovacia brzda, skontrolujte, či svieti indikátor parkovacej brzdy a brzdového systému (červený).

🔧 **Aktivácia a deaktivácia funkcie automatickej parkovacej brzdy.** Str. 475

■ **Automatické uvoľnenie**

Stlačením plynového pedála sa uvoľní parkovacia brzda.

Pri rozbehu vozidla do kopca alebo v dopravnej zápche uvoľnite parkovacia brzdu stlačením plynového pedála.

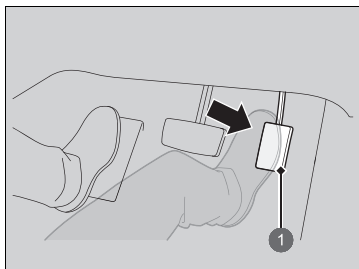

1 Plynový pedál

Parkovacia brzdu môžete uvoľniť automaticky, keď:

- Je zapnutý bezpečnostný pás vodiča.
- Systém napájania je zapnutý.
- Nie je zaradený prevod **P** alebo **N**.

Jemne stlačte plynový pedál.

Keď je vozidlo na kopci, na uvoľnenie môže byť potrebné silnejšie stlačenie plynového pedála.

- Indikátor parkovacej brzdy a brzdového systému (červený) zhasne.

🔧 **Parkovacia brzda**

Parkovacia brzda sa použije automaticky v nasledujúcich prípadoch.

- Keď je aktivovaný systém ACC s funkciou sledovania vozidiel pri nízkych rýchlostiach a vozidlo zastaví na dlhšie ako 10 minút.
- Po odopnutí bezpečnostného pásu vodiča vo vozidle automaticky zastavenom pomoc systému ACC s funkciou sledovania vozidiel pri nízkych rýchlostiach.
- Keď je aktivovaný systém ACC s funkciou sledovania vozidiel pri nízkych rýchlostiach a systém napájania je vypnutý.
- Keď je aktivovaný systém automatického podržania brzdy a vozidlo zastaví na viac ako 10 minút.
- Po odopnutí bezpečnostného pásu vodiča v zastavenom vozidle s aktivovaným systémom podržania brzdy.
- Keď je aktivovaný systém podržania brzdy a vypne sa systém napájania.
- Ak sa vyskytol problém so systémom podržania brzdy, keď je aktivovaný systém podržania brzdy.

🔧 **Automatické uvoľnenie**

Ak parkovacia brzdu nie je možné uvoľniť automaticky, uvoľnite ju manuálne.

Ak vozidlom jazdíte do kopca, plynový pedál môže byť potrebné stlačiť viac, aby sa elektrická parkovacia brzda uvoľnila.

■ Aktivácia a deaktivácia funkcie automatickej parkovacej brzdy.

Ak chcete aktivovať alebo deaktivovať funkciu automatickej parkovacej brzdy, vykonajte nasledujúci postup, keď je nastavený režim napájania ZAPNUTÉ.

1. Preradte prevodovku do polohy **P**.
2. Bez stlačeného brzdového pedála vyťahnite spínač elektrickej brzdy.
 - Skontrolujte, či sa rozsvietil indikátor parkovacej brzdy a brzdového systému.
3. Vyťahnite a podržte spínač parkovacej brzdy. Keď sa ozve pípnutie, uvoľnite spínač a do troch sekúnd znova vyťahnite a podržte spínač.
4. Keď sa ozve zvuk signalizujúci úspešné dokončenie postupu, uvoľnite spínač.
 - Dve pípnutia signalizujú, že funkcia sa aktivovala.
 - Jedno pípnutie signalizuje, že funkcia sa deaktivovala.
 - Po dokončení aktivácie funkcie ostane parkovacia brzda aktivovaná po každom vypnutí systému napájania.
 - Ak sa chcete uistiť, či je aktivovaná parkovacia brzda, skontrolujte, či svieti indikátor parkovacej brzdy a brzdového systému (červený).

Ak potrebujete funkciu počas ťahania vozidla dočasne vypnúť, postupujte podľa nižšie uvedeného postupu.

1. Stlačte brzdový pedál a zastavte vozidlo.
2. Nastavte režim napájania do polohy VYPNUTÉ a potom do dvoch sekúnd stlačte spínač elektrickej parkovacej brzdy.
 - Nastavenia aktivácie a deaktivácie funkcie tým nie je sú nijako ovplyvnené.
 - Pred dočasnou deaktiváciou funkcie nezabudnite najprv vypnúť systém automatického podržania brzdy.
 - Ak sa chcete uistiť, či je aktivovaná parkovacia brzda, skontrolujte, či svieti indikátor parkovacej brzdy a brzdového systému (červený).

☒ Automatické uvoľnenie

Parkovacia brzda nemožno uvoľniť automaticky, ak svietia nasledujúce indikátory:

- Indikátor poruchy
- Indikátor systému prevodovky

Parkovacia brzda pravdepodobne nebude možné uvoľniť automaticky, ak svietia nasledujúce indikátory:

- Indikátor systému napájania
- Indikátor parkovacej brzdy a brzdového systému (oranžový)
- Indikátor systému VSA
- Indikátor **ABS**
- Indikátor doplnkového záchytného systému

☒ Aktivácia a deaktivácia funkcie automatickej parkovacej brzdy.

V chladných klimatických podmienkach môže parkovacia brzda po zatahnutí zamrznúť na mieste.

Keď parkujete vozidlo, použite zarážky kolies a uistite sa, že je deaktivovaná funkcia automatickej parkovacej brzdy.

Rovnako je potrebné deaktivovať funkciu parkovacej brzdy a ponechať parkovacia brzda uvoľnenú pri umiestnení vozidla do umývadla linky s dopravníkovým pásom alebo pri vlečení vozidla.

■ Nožná brzda

Vaše vozidlo je vybavené kotúčovými brzdami na všetkých štyroch kolesách. Systém brzdového asistenta zvyšuje brzdú silu pri prudkom stlačení brzdového pedála v núdzovej situácii. Protiblokovací brzdový systém (ABS) pomáha udržiavať kontrolu nad riadením pri veľmi prudkom brzdení.

➤ **Systém brzdového asistenta** Str. 482

➤ **Protiblokovací brzdový systém (ABS)** Str. 481

☒ Nožná brzda

Skontrolujte brzdy po prechode cez hlbokú vodu alebo ak je na povrchu cesty nahromadená voda. V prípade potreby vysušte brzdy jemným niekoľkonásobným stlačením pedálu.

Ak počujete plynulé kovové trenie pri brzdení, brzdové doštičky sa musia vymeniť. Nechajte vozidlo skontrolovať predajcovi.

Modely bez páčkového voliča spomalenia

Pri neustálom používaní brzdového pedálu pri jazdení dole dlhým kopcom sa hromadí teplo, ktoré znižuje účinnosť brzd. Použite rekuperačné brzdenie tak, že zložíte nohu z plynového pedála a podradíte na polohu **[B]**.

Modely s páčkovým voličom spomalenia

Vyvíjanie konštantného tlaku na brzdy pri jazde dole dlhým svahom môže spôsobiť, že sa brzdy zahrejú, čo spôsobí zníženie brzdneho účinku.

Preto pri jazde dole dlhým svahom uvoľnite plynový pedál a nechajte vozidlo spomaľovať pomocou rekuperačného brzdzenia.

Rýchlosť spomalenia môžete ovládať pomocou páčkového voliča spomaľovania.

Keď je vysokonapäťová batéria plne nabitá, rekuperačné brzdenie nemusí byť možné.

➤ **Ukazovateľ úrovne nabitia vysokonapäťovej batérie** Str. 140

➤ **Páčkový volič spomalenia** * Str. 365

▣ Nožná brzda

Nenechávajte nohu na brzdovom pedáli počas jazdy, pretože brzdy môžu jemne zaberat, a tak môžu po čase stratiť účinnosť a znižuje sa aj životnosť doštičiek. Môže to aj zmiast vodičov za vami.

■ Automatické podržanie brzdy

Systém po uvoľnení brzdového pedála drží brzdú stlačenú, až kým nestlačíte plynový pedál. Tento systém môžete použiť pri dočasnom zastavení vozidla, napríklad keď zastavíte na semaforocho alebo v hustej premávke.

■ Zapnutie systému

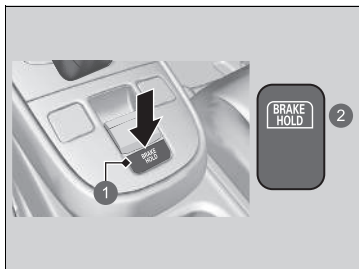

- 1 Tlačidlo automatického podržania brzdy
- 2 Rozsvieti sa

Zapnite si bezpečnostný pás a potom spustite systém napájania. Stlačte tlačidlo automatického podržania brzdy.

- Rozsvieti sa indikátor systému automatického podržania brzdy. Systém je zapnutý.

⚠ Automatické podržanie brzdy

⚠ VÝSTRAHA

Na strmom svahu alebo klzkej ceste sa po zložení nohy z brzdového pedála môže vozidlo pohnúť aj napriek tomu, že je aktivovaný systém automatického podržania brzdy.

Ak sa vozidlo nečakane pohne, môže dôjsť k zrážke, ktorá môže skončiť vážnym zranením alebo smrťou.

Nikdy neaktivujte a nespoliehajte sa na systém automatického podržania brzdy, ak chcete zabrániť pohybu vozidla na strmom svahu alebo klzkej ceste.

⚠ VÝSTRAHA

Pri použití systému automatického podržania brzdy na parkovanie vozidla môže dôjsť k neočakávanému pohybu vozidla.

Ak sa vozidlo nečakane pohne, môže dôjsť k zrážke, ktorá môže skončiť vážnym zranením alebo smrťou.

Nikdy neopúšťajte vozidlo, keď je dočasne zabrzdené systémom automatického podržania brzdy. Pri parkovaní vozidla vždy zaradte prevodovku do polohy **P** a zatiahnite parkovaciu brzdú.

■ Aktivácia systému

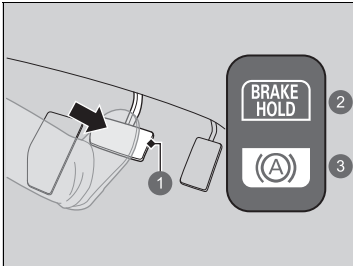

- 1 Brzdový pedál
- 2 Svetí
- 3 Rozsvieti sa

Stlačte brzdový pedál, aby vozidlo úplne zastavilo. Radiaca páka nesmie byť v polohe **P** alebo **R**.

- Rozsvieti sa indikátor automatického podržania brzdy. Brzdenie sa podrží maximálne 10 minút.
- Po rozsvietení indikátora automatického podržania brzdy uvoľnite brzdový pedál.

■ Deaktivácia systému

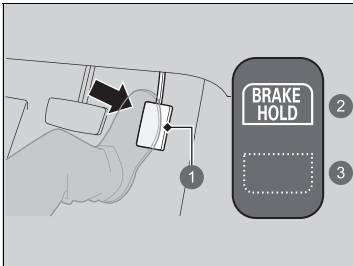

- 1 Plynový pedál
- 2 Svetí
- 3 Vypne sa

Stlačte plynový pedál s radiacou pákou v inej polohe než **P** alebo **N**. Systém sa zruší a vozidlo sa začne pohybovať.

- Indikátor automatického podržania brzdy zhasne. Systém je naďalej zapnutý.

►► Automatické podržanie brzdy

⚠ VÝSTRAHA

Pri používaní automatického podržania brzdy podržte nohu na brzdovom pedáli, kým sa nerozsvieti indikátor automatického podržania brzdy.

Ak sa vozidlo nečakane pohne, môže dôjsť k zrážke, ktorá môže skončiť vážnym zranením alebo smrťou.

Po rozsvietení indikátora automatického podržania brzdy zložte nohu z brzdového pedála.

■ Systém sa automaticky zruší, keď:

- Použijete parkovaciu brzdú.
- Uvoľníte brzdový pedál a zaradíte prevodovku do polohy **P** alebo **R**.

■ Systém sa automaticky zruší a parkovacia brzda sa aktivuje v nasledujúcich prípadoch:

- Brzdenie sa podrží dlhšie ako 10 minút.
- Odopnete bezpečnostný pás vodiča.
- Systém napájania sa vypne.
- Vyskytne sa problém so systémom automatického podržania brzd.

■ Vypnutie systému automatického podržania brzd

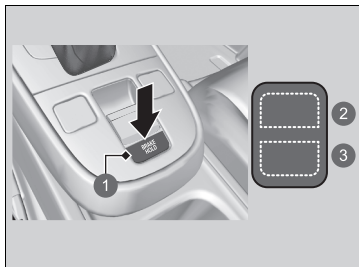

- 1 Tlačidlo automatického podržania brzd
- 2 Vypne sa
- 3 Vypne sa

Rozsvieti sa len indikátor systému automatického podržania brzd:

- Stlačte tlačidlo automatického podržania brzd.
 - Indikátor systému automatického podržania brzd zhasne.

Keď sa súčasne rozsvieti indikátor automatického podržania brzd:

- Stlačte tlačidlo automatického podržania brzd spolu s brzdovým pedálom.
 - Indikátor systému automatického podržania brzd a indikátor automatického podržania brzd zhasnú.

►► Automatické podržanie brzd

Keď je systém aktivovaný, môžete vypnúť systém napájania alebo zaparkovať vozidlo rovnakým spôsobom ako zvyčajne.

►► Po zastavení Str. 484

Či už je systém zapnutý alebo práve aktivovaný, automatické podržanie brzd sa po každom vypnutí systému napájania vypne.

Ak je systém automatického podržania brzd v prevádzke a vozidlo je v pohybe, môžete počuť prevádzkový hluk.

►► Vypnutie systému automatického podržania brzd

Pred vstupom do autoumyvárne nezabudnite vypnúť systém automatického podržania brzd.

Protiblokovací brzdový systém (ABS)

■ ABS

Zabraňuje blokovaniu kolies a pomáha udržať kontrolu nad riadením rýchlym pumpovaním bŕzd, ktoré vykonáva omnoho rýchlejšie než vy.

Systém elektronického rozdelenia brzdnych síl (EBD), ktorý je súčasťou systému ABS, tiež vyrovnáva rozdelenie brzdnych síl spredu dozadu podľa zaťaženia vozidla.

Brzdový pedál nikdy nepumpujte. Systém ABS bude fungovať najlepšie vtedy, keď budete vždy vyvíjať pevný tlak na brzdový pedál. Niekedy sa tento postup označuje ako „zošliapnuť a ovládať smer“.

■ Prevádzka systému ABS

Keď sa systém ABS aktivuje, brzdový pedál môže mierne pulzovať. Stlačte brzdový pedál a držte ho pevne stlačený. Na suchom povrchu musíte na brzdový pedál zatlačiť veľmi prudko, aby sa systém ABS aktivoval. Ak sa však pokúšate zastaviť na snehu alebo ľade, pocítite, že sa systém ABS aktivoval okamžite.

Systém ABS sa môže aktivovať, keď stlačíte brzdový pedál pri jazde na:

- Mokrých alebo snehom pokrytých cestách.
- Cestách dláždených kameňom.
- Cestách s nerovným povrchom, napríklad s výtlkmi, prasklinami, poklopami atď.

Keď sa rýchlosť vozidla zníži pod 10 km/h, systém ABS sa vypne.

►► Protiblokovací brzdový systém (ABS)

POZNÁMKA

Systém ABS nemusí fungovať správne, ak používate nesprávny typ alebo veľkosť pneumatík.

Ak sa indikátor **ABS** počas jazdy rozsvieti a ostane svietiť, pravdepodobne sa vyskytol problém s týmto systémom. Zatiaľ čo normálne brzdenie tým nie je ovplyvnené, je možné, že systém ABS nebude funkčný. Nechajte vozidlo ihneď skontrolovať predajcovi.

Systém ABS nie je navrhnutý na znižovanie času ani vzdialenosti potrebnej na zabrzdzenie vozidla: Je navrhnutý tak, aby bránil blokovaniu brzdou silou a predchádzal tak šmyku a strate ovládateľnosti.

V nasledujúcich prípadoch bude vaše vozidlo potrebovať väčšiu brzdnu dráhu než vozidlo bez systému ABS:

- Pri jazde na nekvalitných alebo nerovných povrchoch, ako je napríklad štrk alebo sneh.
- Ak sú na pneumatikách nasadené snehové reťaze.

Pri systéme ABS možno pozorovať nasledovné:

- Pri brzdení, zrýchľovaní vozidla alebo keď sa vykonávajú systémové kontroly po spustení systému napájania, môžete počuť z motorového priestoru zvuk motora.
- Vibrácie brzdového pedála alebo karosérie vozidla pri aktivácii systému ABS.

Tieto vibrácie a zvuky sú normálnym javom pri systéme ABS a nie sú dôvodom k znepokojeniu.

Systém brzdového asistenta

Je určený na pomoc vodičovi prostredníctvom generovania väčšej brzdnej sily pri prudkom stlačení brzdového pedála v núdzových situáciách.

■ Používanie systému brzdového asistenta

Stlačte brzdový pedál pevne, aby ste dosiahli väčšiu brzdú silu.

Keď je systém brzdového asistenta v činnosti, môže sa pedál mierne zatriasť a môžete počuť prevádzkový hluk. Je to normálne. Držte brzdový pedál pevne stlačený.

Signál núdzového zastavenia

Aktivuje sa v prípade, keď počas jazdy rýchlosťou 60 km/h alebo vyššou začnete prudko brzdiť s cieľom upozorniť vodičov za vami na toto náhle brzdenie (začnú rýchlo blikať výstražné svetlá). To môže pomôcť upozorniť vodičov za vami na existujúcu situáciu a vodiči budú môcť prijať príslušné opatrenia na to, aby nedošlo k zrážke s vašim vozidlom.

■ Keď sa systém aktivuje:

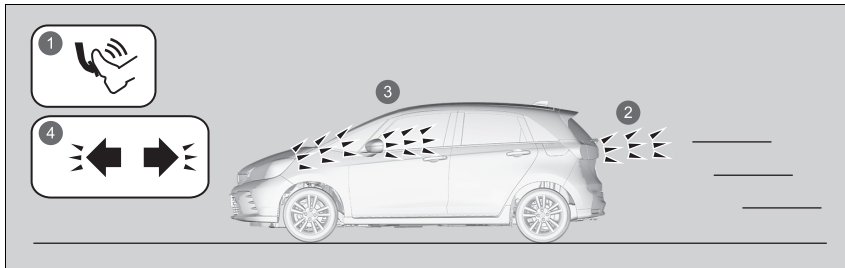

- 1 Prudké brzdenie
- 2 Brzdové svetlá sa rozsvietia
- 3 Výstražné svetlá začnú blikať
- 4 Indikátory výstražných svetiel začnú blikať

Výstražné svetlá prestanú blikať vtedy, keď:

- Uvoľníte brzdový pedál.
- Systém ABS sa deaktivuje.
- Rýchlosť spomalenia vozidla sa zmení na strednú.
- Stlačíte tlačidlo výstražných svetiel.

▣ Signál núdzového zastavenia

Signál núdzového zastavenia nie je systém, ktorý dokáže zabrániť možnému nárazu do zadnej časti vozidla spôsobenému prudkým brzdením. Tento systém rozblika výstražné svetlá v čase prudkého brzdenia. Odporúčame, aby ste nikdy nebrzdili prudko, ak to nie je nevyhnutné.

Signál núdzového zastavenia sa neaktivuje, ak stlačíte tlačidlo výstražných svetiel.

Ak počas brzdenia prestane na chvíľu fungovať systém ABS, signál núdzového zastavenia sa nemusí vôbec aktivovať.

Po zastavení

1. Pevne stlačte brzdový pedál.
2. Držte brzdový pedál stlačený a súčasne pomaly vytiahnite spínač elektrickej brzdy nadoraz.
3. Preradte prevodovku do polohy **P**.
4. Vypnite systém napájania.
 - ▶ Indikátor parkovacej brzdy a brzdového systému zhasne po približne 30 sekundách.

Parkovaciú brzdú vždy zatiahnite, najmä ak vozidlo zaparkujete na svahu.

▣ Parkovanie vozidla

⚠ VÝSTRAHA

Ak vozidlo ponecháte bez dozoru a neuistíte sa, že je zaradená parkovacia poloha, môže sa svojvoľne posunúť.

Vozidlo, ktoré sa svojvoľne posunie, môže spôsobiť nehodu s následkom vážnych alebo smrteľných zranení.

Kým sa neuistíte, že sa na indikátore polohy radiacej páky zobrazuje symbol **P**, neustále držte nohu na brzdovom pedáli.

Neparkujte vozidlo v blízkosti horľavých predmetov, ako je suchá tráva, olej alebo drevo. Teplo z výfuku môže spôsobiť požiar.

» Po zastavení

POZNÁMKA

V nasledujúcich situáciách sa môže poškodiť hnacie ústrojenstvo:

- Stlačením plynového a brzdového pedálu naraz.
- Preradenie na prevodový stupeň **[P]** pred úplným zastavením vozidla.

Keď vozidlo smeruje do kopca, neudržiavajte vozidlo v kopci stláčaním plynového pedála.

V opačnom prípade môže dôjsť k prehriatiu a zlyhaniu systému napájania.

V prípade extrémne nízkej teploty môže parkovacia brzda po zatiahnutí zamrznúť. Ak očakávate takéto teploty, neaktivujte parkovacia brzdu, ale v prípade parkovania v svahu otočte predné kolesá tak, aby sa v prípade pohnutia vozidla dole svahom opreli o obrubník, alebo zablokujte kolesá, aby sa vozidlo nemohlo pohnúť. V prípade nevykonania žiadneho z týchto opatrení sa vozidlo môže neočakávane pohnúť a spôsobiť nehodu.

Systém parkovacieho snímača

Rohové a stredové snímače monitorujú prekážky okolo vozidla a zvuková signalizácia, obrazovka audiosystému/informačná obrazovka vás informujú o približnej vzdialenosti medzi vozidlom a prekážkou.

Umiestnenie a dosah snímačov

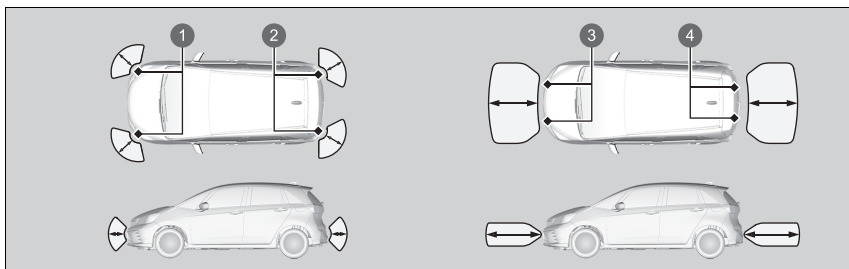

- ❶ Predné rohové snímače
- ❷ Zadné rohové snímače
- ❸ Predné stredové snímače
- ❹ Zadné stredové snímače

►► Systém parkovacieho snímača

Aj napriek tomu, že tento systém je zapnutý, nikdy nezabudnite skontrolovať, či sa v blízkosti vozidla počas parkovania nenachádza žiadna prekážka.

Systém nemusí fungovať správne v nasledujúcich prípadoch:

- Snímače sú pokryté snehom, ľadom, blatom alebo nečistotami.
- Vozidlo sa nachádza vonku v horúcom alebo studenom počasi.
- V blízkosti sa nachádza niečo, čo vysiela ultrazvukové vlny alebo vysokofrekvenčné zvuky.
- Jazda v nepriaznivom počasi (dážď, hmla, sneh a pod.).

Systém nemusí rozpoznať tieto prekážky:

- Tenké alebo nízke predmety.
- Materiály, ktoré absorbujú zvukové vlny, ako napríklad sneh, bavlnu alebo materiál špongie.
- Predmety priamo pod nárazníkom.

Systém môže nesprávne detegovať prekážky v nasledujúcich situáciách:

- Vozidlo sa nachádza na nerovnom povrchu (napríklad na tráve, nerovnostiach alebo vo svahu).
- Keď ste v blízkosti ďalších vozidiel so sonarovým snímačom alebo iných objektov, ktoré vyžadujú ultrazvukové vlny.
- V blízkosti snímačov je špliechajúca voda spôsobená silným dažďom a pod.

Neumiestňujte žiadne príslušenstvo na snímače ani do ich okolia.

► Ak na zadné snímače alebo okolo nich umiestnite nejaké príslušenstvo (napríklad ťažné zariadenie* alebo nosič na bicykle), systém sa môže aktivovať, ak bude toto príslušenstvo považovať za prekážku. V takom prípade vypnite zadný snímač.

► **Prispôbitelné funkcie** Str. 298

■ Zapnutie a vypnutie systému parkovacieho snímača

Systém môžete zapínať a vypínať pomocou rozhrania s informáciami pre vodiča. Zvuková signalizácia a výstražný displej sa vypnú.

➤ **Prepínanie displeja** Str. 143

➤ **Bezpečnostná podpora** Str. 158

Predné rohové, zadné rohové a zadné stredové snímače začnú snímať prekážky, keď je prevodovka v polohe **R** a rýchlosť vozidla je nižšia ako 8 km/h.

Predné rohové a predné stredové snímače začnú snímať prekážky po preradení prevodovky do inej polohy než **P** alebo **R**, keď je rýchlosť vozidla nižšia ako 8 km/h.

» Zapnutie a vypnutie systému parkovacieho snímača

Keď nastavíte režim napájania na možnosť ZAPNUTÉ, systém sa bude nachádzať v predtým vybranom stave.

Systém zadného parkovacieho snímača môžete zapínať a vypínať pomocou audiosystému/informačnej obrazovky.

➤ **Prispôbitelné funkcie** Str. 298

■ Obsluha obrazovky

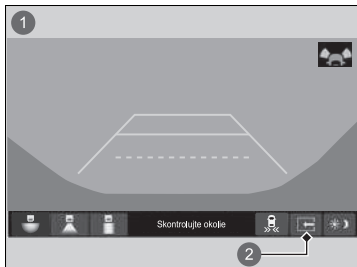

Medzi vypnutím a zapnutím rozdeleného zobrazenia môžete prepínať dotykom na kartu rozdeleného zobrazenia.

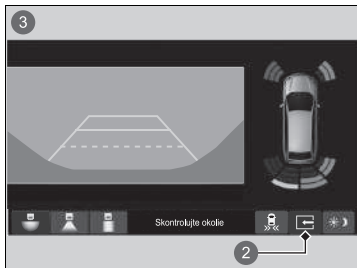

- 1 Rozdelené zobrazenie vypnuté
- 2 Karta rozdelenej obrazovky
- 3 Rozdelené zobrazenie zapnuté

■ Keď sa skrátí vzdialenosť medzi vaším vozidlom a prekážkami



Indikátor parkovacieho senzoru

Indikátor parkovacieho snímača bliká.

► Ak je systém vypnutý, po zistení prekážky bude blikáť len indikátor parkovacieho snímača.

Interval prerušovaného pípania	Vzdialenosť medzi nárazníkom a prekážkou		Indikátor	Rozhranie s informáciami pre vodiča/obrazovka audiosystému/ informačná obrazovka
	Rohové snímače	Stredové snímače		
Stredne dlhý	—	Približne 110 – 60 cm	Rozsvieti sa žltý*1	<div style="border: 1px solid black; padding: 5px;"> Obrazovka audiosystému/informačná obrazovka    </div>
Krátky	Približne 60 – 45 cm	Približne 60 – 45 cm	Rozsvieti sa oranžový	
Veľmi krátky	Približne 45 – 35 cm	Približne 45 – 35 cm		
Nepretržitý	Približne 35 cm alebo menej	Približne 35 cm alebo menej	Rozsvieti sa červený	<div style="border: 1px solid black; padding: 5px;"> Rozhranie s informáciami pre vodiča  </div>

❶ Rozsvietenie indikátorov na mieste, kde snímač zistí prekážku.

*1: V tejto fáze snímajú prekážky iba stredové senzory.

Ak chcete dočasne vypnúť zvukovú signalizáciu, stlačte ľavé nastavovacie koliesko, keď práve znie zvuková signalizácia. Dočasné VYPNUTIE sa zruší pri preradení rýchlostného stupňa alebo keď vozidlo dosiahne rýchlosť 14 km/h alebo vyššiu.

Monitorovanie vozidiel blížiacich sa z boku *

Pri cúvaní monitoruje priestory zadných rohov pomocou radarových snímačov a upozorní vás, ak zistí, že sa od zadného rohu približuje vozidlo.

Tento systém je praktický najmä vtedy, keď cúvate z parkovacieho miesta.

☒ Monitorovanie vozidiel blížiacich sa z boku *

⚠ POZOR

Systém monitorovania vozidiel blížiacich sa z boku nedokáže rozpoznať všetky približujúce sa vozidlá a približujúce sa vozidlo nemusí rozpoznať vôbec.

Ak pohľadom vopred neoveríte, či je bezpečné s vozidlom cúvať, môže to viesť k zrážke.

Pri cúvaní sa nespoliehajte len na tento systém, vždy používajte zrkadlá a pred začatím cúvania sa rozhlíadnite do priestoru za vozidlom a po jeho stranách.

Výstražná zvuková signalizácia systému parkovacieho snímača má prednosť pred zvukovou signalizáciou monitora vozidiel blížiacich sa z boku, keď snímače rozpoznajú prekážky v tesnej vzdialenosti.

* Nie je k dispozícii u všetkých modelov

■ Spôsob fungovania systému

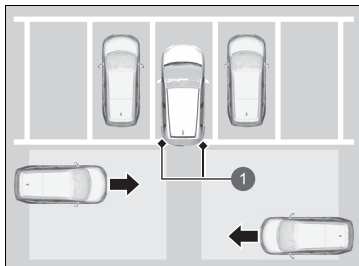

- ① Radarové snímače:
Pod rohami zadného nárazníka.

Keď sa zistí vozidlo približujúce sa od zadného rohu, systém monitorovania vozidiel blížiacich sa z boku vás upozorní zvukovým signálom a zobrazením upozornenia.

Systém sa aktivuje v nasledujúcich prípadoch:

- Je nastavený režim napájania ZAPNUTÉ.
- Monitor vozidiel blížiacich sa z boku je zapnutý.
 - **Zapnutie a vypnutie monitora vozidiel blížiacich sa z boku** Str. 495
 - **Prispôbitelné funkcie** Str. 298
- Prevodovka je v polohe **R**.
- Vaše vozidlo sa pohybuje rýchlosťou 5 km/h alebo nižšou.

►► Monitorovanie vozidiel blížiacich sa z boku*

Monitor vozidiel blížiacich sa z boku nemusí lokalizovať blížiace sa vozidlo, môže oneskorene lokalizovať blížiace sa vozidlo alebo môže upozorňovať na lokalizáciu bez blížiaceho sa vozidla v nasledujúcich prípadoch:

- Radarový snímač blokuje prekážka, napríklad iné vozidlo alebo stena v blízkosti zadného nárazníka vášho vozidla.
- Vaše vozidlo sa pohybuje rýchlosťou približne 5 km/h alebo vyššou.
- Vozidlo sa približuje inou rýchlosťou než približne od 10 km/h do 25 km/h.
- Systém zachytí vonkajšie rušenie, napríklad iné radarové snímače z iného vozidla alebo silné rádiové vlny vysielané z blízkeho zariadenia.
- Niektorý roh zadného nárazníka je zakrytý snehom, ľadom, blatom alebo nečistotami.
- Je nepriaznivé počasie.
- Vaše vozidlo je na svahu.
- Vozidlo je naklonené kvôli ťažkému nákladu v zadnej časti.
- Vozidlo cúva smerom k stene, stĺpu, vozidlu a podobne.

Ak boli zadný nárazník alebo snímače nevhodne opravené alebo je zadný nárazník zdeformovaný. Nechajte vozidlo skontrolovať predajcovi.

System nerozpozná vozidlo približujúce sa priamo za vaším vozidlom a neupozorní vás na rozpoznané vozidlo, keď sa vozidlo pohybuje priamo za vaším vozidlom.

System neposkytuje upozornenia na vozidlá pohybujúce sa smerom od vášho vozidla a môže vás upozorniť na chodcov, cyklistov alebo stojace objekty.

▶ Monitorovanie vozidiel blížiacich sa z boku*

Aby systém správne fungoval, vždy udržiajte oblasť v rohoch zadného nárazníka čistú. Rohovú časť zadného nárazníka nezakrývajte žiadnymi štítkami ani nálepkami.

* Nie je k dispozícii u všetkých modelov

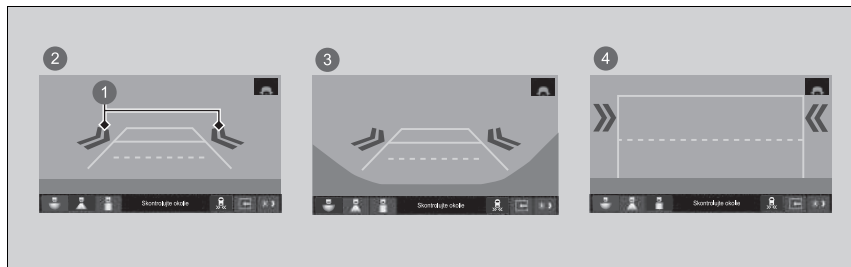

■ Keď systém rozpozná vozidlo

Ikona šípky sa zobrazí na okraji displeja audiosystému/informačného displeja, ak sa k vám blíži vozidlo.



- 1 Ikona šípky
- 2 Normálne zobrazenie
- 3 Širokohlé zobrazenie
- 4 Zobrazenie zhora nadol

► Keď systém rozpozná vozidlo

Ak sa indikátor  v pravom dolnom rohu zmení na žltý indikátor , keď je prevodovka v polohe **R**, v blízkosti snímača sa pravdepodobne nahromadilo blato, sneh, ľad a iné nečistoty. Systém je dočasne zrušený. Skontrolujte prítomnosť prekážok v rohoch nárazníka a v prípade potreby danú oblasť dôkladne očistite.

Ak sa indikátor  rozsvieti, kým je prevodovka v polohe **R**, pravdepodobne došlo k problému s monitorom krížujúcej premávky. Nepoužívajte systém a nechajte vozidlo skontrolovať predajcovi.

Ak sa zobrazenie nezmení, keď je prevodovka v polohe **R**, mohol sa vyskytnúť problém so systémom zadnej kamery a so systémom monitorovania vozidiel blížiacich sa z boku. Nepoužívajte systém a nechajte vozidlo skontrolovať predajcovi.

■ Zapnutie a vypnutie monitora vozidiel blížiacich sa z boku

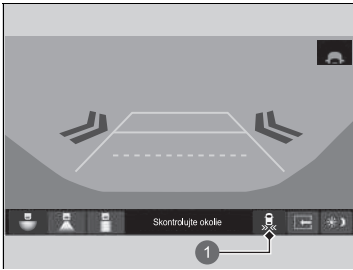

- 1 Ikona monitora vozidiel blížiacich sa z boku

System je možné zapnúť a vypnúť na obrazovke audiosystému/informačnej obrazovke výberom ikony monitora vozidiel blížiacich sa z boku. System môžete zapínať a vypínať prostredníctvom prispôbenej funkcie na obrazovke audiosystému/informačnej obrazovke.

➤ **Prispôbitelné funkcie** Str. 298

Informácie o zadnej kamere s rôznymi režimami zobrazenia

Obrazovka audiosystému/informačná obrazovka dokáže zobraziť obraz cúvacej kamery. Po preradení prevodovky do polohy **R** sa zobrazenie automaticky zmení na zobrazenie cúvacej kamery.

Zobrazovaná oblasť zadnej kamery v rôznych režimoch zobrazenia

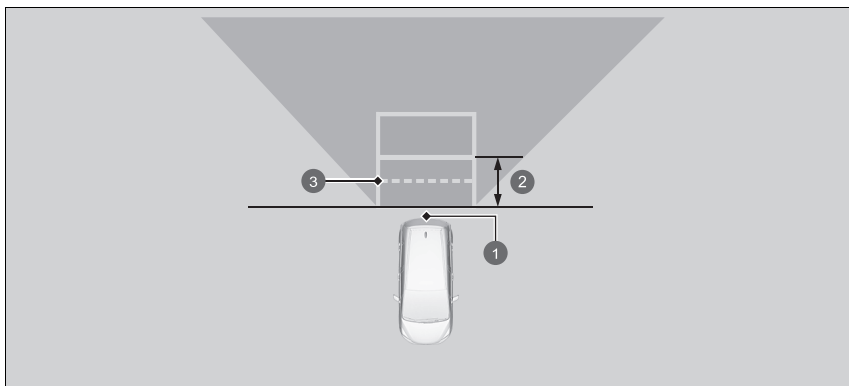

- 1 Kamera
- 2 Pribl. 1 m
- 3 Rozsah otvorenia dverí batožinového priestoru

Informácie o zadnej kamere s rôznymi režimami zobrazenia

Zobrazenie cúvacej kamery je obmedzené. Nie je možné sledovať rohové časti nárazníka ani to, čo sa nachádza pod nárazníkom. Špecifický objektív kamery taktiež spôsobuje, že objekty sa zdajú byť bližšie alebo ďalej ako v skutočnosti.

Skôr ako začnete cúvať, pohľadom overte, či je cúvanie bezpečné. Niektoré podmienky (napríklad počasie, osvetlenie a vysoké teploty) môžu taktiež obmedziť rozhľad dozadu. Nespoliehajte sa na zobrazenie cúvacej kamery, ktorá neposkytuje všetky informácie o stave za zadnou časťou vozidla.





Zobrazenie zadnej kamery sa zobrazí pred obrazovkou audiosystému/informačnou obrazovkou.

Ak sa na objektíve kamery nachádzajú nečistoty alebo vlhkosť, očistite ho mäkkou navlhčenou handričkou.

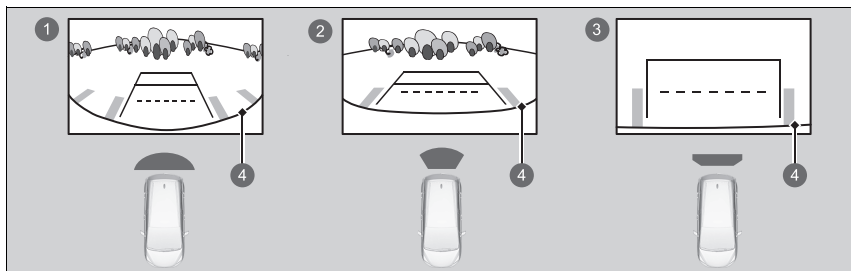
Na obrazovke audiosystému/informačnej obrazovke je možné sledovať tri rôzne režimy kamery.

Režim prepnete stlačením príslušnej ikony.



- 1 Režim širokouhlého zobrazenia 
- 2 Režim normálneho zobrazenia 
- 3 Režim zobrazenia zhora nadol 
- 4 Nárazník 

- Ak ste naposledy používali režim zobrazenia Širokouhlý alebo Normálny, rovnaký režim sa vyberie, keď najbližšie preradíte prevodovku do polohy **[R]**.
- Ak ste pred vypnutím motora používali režim zobrazenia zhora nadol, tak režim širokouhlého zobrazenia sa aktivuje pri ďalšom nastavení systému napájania na možnosť ZAPNUTÉ a preradení prevodovky do polohy **[R]**.
- Ak ste používali režim zobrazenia Zhora nadol a po preradení prevodovky mimo polohy **[R]** uplynulo 10 sekúnd, pri nasledujúcom preradení prevodovky do polohy **[R]** sa aktivuje režim zobrazenia Širokouhlý.
- Ak ste používali režim zobrazenia zhora nadol a preradili prevodovku späť do polohy **[R]** 10 sekúnd po jej preradení z polohy **[R]**, aktivuje sa režim zobrazenia zhora nadol.

► Informácie o zadnej kamere s rôznymi režimami zobrazenia

Nastavenia **Pevná vodiaca čiara** a **Dynam. vodiaca čiara** je možné zmeniť.

► **Prispôbitelné funkcie** Str. 298

Pevná vodiaca čiara

ON: Po preradení prevodovky do polohy **[R]** sa zobrazia vodiace čiary.

OFF: Hlavné línie sa nezobrazia.

Dynamická vodiaca čiara

ON: Hlavné línie sa pohybujú podľa smeru otočenia volantu.

OFF: Hlavné línie sa nepohybujú.

Informácie o palive

■ Odporúčané palivo

Modely so spínačom predného interiérového svetla

Benzínové/gasoholové palivo podľa normy EN 228
Kvalitný bezolovnatý benzín/gasohol s hodnotou až E10 (90 % benzínu a 10 % etanolu), oktánové číslo merané výskumnou metódou minimálne 95

Modely bez spínača predného interiérového svetla

Bezolovnatý prémiový benzín s oktánovým číslom meraným výskumnou metódou 95 alebo vyšším

Vozidlo je navrhnuté na prevádzku s kvalitným bezolovnatým benzínom s oktánovým číslom meraným výskumnou metódou 95 alebo vyšším.

Ak benzín s týmto oktánovým číslom nie je k dispozícii, dočasne môžete použiť aj bezolovnatý benzín s oktánovým číslom 91 meraným výskumnou metódou.

Použitie bezolovnatého benzínu s nižším oktánovým číslom môže spôsobiť kovové klepanie v motore a zníženie výkonu motora. Dlhodobé používanie bezolovnatého benzínu s nižším oktánovým číslom môže spôsobiť poškodenie motora.

■ Objem palivovej nádrže: 40 l

» Informácie o palive

POZNÁMKA

Používanie benzínu s obsahom olova predstavuje nasledujúce riziká:

- Poškodenie výfukového systému vrátane katalyzátora
- Poškodenie motora a palivového systému
- Škodlivé vplyvy na motor a iné systémy

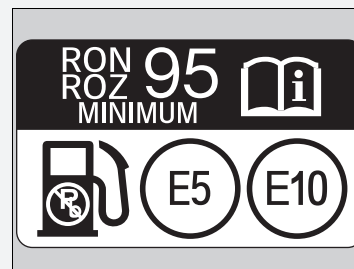

Okysličené palivá

Okysličené palivá sú zmesou s benzínom a etanolom alebo éterom. Vaše vozidlo môže taktiež používať okysličené palivá s maximálnym obsahom 10 % objemu etanolu a max. 22 % objemu ETBE (podľa normy EN 228). Ďalšie informácie získate od predajcu.

Dopĺňanie paliva

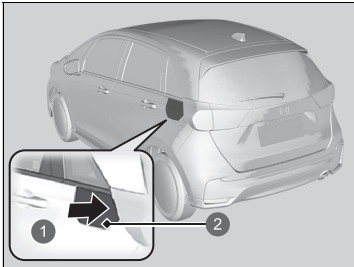

- 1 Stlačením tlačidla
- 2 Dvierka otvoru na dopĺňanie paliva

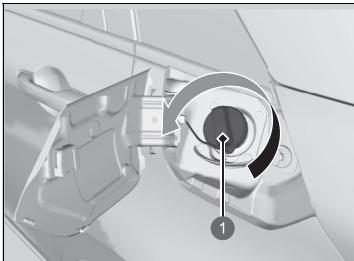

- 1 Uzáver

1. Zastavte s vozidlom tak, aby stojan čerpacej stanice bol na ľavej strane vozidla v zadnej časti.
2. Vypnite systém napájania.
3. Odomknite dvere vodiča pomocou hlavného spínača uzamknutia dverí alebo poistného jazýčka.
 - ▶ Dvierka otvoru na dopĺňanie paliva na vonkajšej strane vozidla sa otvoria.
4. Dvierka otvoru na dopĺňanie paliva uvoľnite stlačením a uvoľnením oblasti označenej šípkou. Budete počuť cvaknutie a veko sa mierne otvorí.
5. Ručne potiahnite dvierka otvoru na dopĺňanie paliva do úplne otvorenej polohy.
6. Pomaly vyberte uzáver plnenia paliva. Ak počujete unikajúci vzduch, počkajte, kým zvuk prestane, a pomalým otočením otvoríte uzáver plnenia paliva.

▶▶ Dopĺňanie paliva

⚠ VÝSTRAHA

Benzín je veľmi horľavý a výbušný. Pri manipulácii s palivom sa môžete popáliť alebo vážne zraniť.

- Vypnite systém napájania a udržiavajte odstup od zdrojov tepla, iskier a plameňov.
- S palivom manipulujte len vonku.
- Rozliate látky okamžite utrite.

⚠ POZOR

Tankovacia pištoľ sa automaticky vypne, aby nechala v palivovej nádrži priestor, aby palivo nepretieklo pri zmenách teploty vzduchu.

Nepokračujte v dopĺňaní paliva, keď sa tankovacia pištoľ automaticky zastavila. Ďalšie palivo môže prekročiť kapacitu palivovej nádrže a spôsobiť rozliatie paliva.

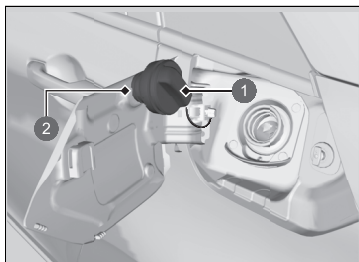

- 1 Uzáver
- 2 Držiak

7. Vložte uzáver plnenia paliva do držiaka.
8. Tankovaciu pištoľ zasuňte na doraz.
 - Keď je nádrž plná, tankovacia pištoľ sa automaticky vypne. Tým zostane v palivovej nádrži priestor pre prípad, že sa objem paliva zväčší pri zmene teploty.
9. Po doplnení paliva založte uzáver a dotiahnite ho, pokiaľ nebudete počuť, že aspoň raz zaskočil.
 - Zatvorte dverka otvoru na dopĺňanie paliva rukou.

►► Dopĺňanie paliva

POZNÁMKA

Dvierka otvoru na dopĺňanie paliva a ich blokovací mechanizmus sa môže trvalo poškodiť, ak sa pokúsite zatvoriť dverka silou, keď sú dvere vodiča uzamknuté.

Dvierka otvoru na dopĺňanie paliva odomknete pomocou poistného jazýčka alebo hlavného spínača uzamknutia dverí. Dvere vozidla a dvierka otvoru na dopĺňanie paliva sa automaticky znova uzamknú, ak použijete funkciu diaľkového otvorenia. Túto funkciu môžete deaktivovať krátkym otvorením a zatvorením dverí vodiča.

Zlepšenie spotreby paliva a zníženie emisií CO₂

Zlepšenie spotreby paliva a zníženie emisií CO₂ závisí od viacerých faktorov vrátane jazdných podmienok, zaťaženia, času stráveného vo voľnobehu, jazdných návykov a stavu vozidla. V závislosti od týchto a ďalších faktorov sa môže stať, že nedosiahnete menovitú spotrebu paliva tohto vozidla.

Údržba a spotreba paliva

Spotrebu paliva môžete optimalizovať prostredníctvom správnej údržby vozidla. Dodržiavajte plán údržby a v prípade potreby si pozrite servisné informácie, ktoré sú dostupné pre vaše vozidlo.

V prípade vozidiel bez systému pripomenutia servisu dodržiavajte plán údržby.

➤ Plán údržby* Str. 513

- Používajte motorový olej s odporúčanou viskozitou.
 - **Odporúčaný motorový olej** Str. 521
- Dodržiavajte predpísaný tlak pneumatík.
- Nezaťažujte vozidlo nadmerným nákladom (batožinou).
- Udržievajte vozidlo čisté. Nánosy snehu alebo blata na podvozku vozidla zvyšujú hmotnosť vozidla a zvyšujú odpor vzduchu.

➤ Zlepšenie spotreby paliva a zníženie emisií CO₂

Odporúčaným spôsobom určenia skutočnej spotreby paliva počas jazdy je priamy výpočet.

$$\begin{array}{c} \boxed{100} \times \boxed{\text{Množstvo paliva v litroch}} \div \boxed{\text{Počet prejazdených kilometrov}} = \boxed{\text{l/100 km}} \\ \\ \boxed{\text{Počet prejazdených míľ}} \div \boxed{\text{Množstvo paliva v galónoch}} = \boxed{\text{Míľ na galón}} \end{array}$$

* Nie je k dispozícii u všetkých modelov

Údržba

Táto kapitola sa zaoberá základnou údržbou.



Pred vykonaním údržby			
Kontrola a údržba.....	504	Chladiaci systém.....	526
Bezpečnosť údržby.....	505	Kvapalina prevodovky	529
Súčasti a kvapaliny použité pri údržbe.....	506	Brzdová kvapalina.....	530
Informácie o údržbe.....	507	Doplnenie kvapaliny ostrekovača okien.....	531
System pripomenutia servisu *	508	Palivový filter.....	531
Plán údržby *	513	Výmena žiaroviek	532
Údržba pod kapotou		Kontrola a údržba líšt stieračov	538
Položky údržby pod kapotou.....	518	Kontrola a údržba pneumatík	
Otvorenie kapoty.....	519	Kontrola pneumatík	543
Odporúčaný motorový olej.....	521	Indikátory opotrebovania.....	544
Kontrola oleja.....	524	Prevádzková životnosť pneumatiky.....	544
Dopĺňanie motorového oleja.....	525	Výmena pneumatiky a kolesa.....	545
		Otáčanie pneumatík.....	546
		Výbava na jazdu po snehu.....	547
		12-voltový akumulátor	548
		Starostlivosť o diaľkový vysielateľ	
		Výmena batérie diaľkového ovládania.....	554
		Údržba systému klimatizácie	556
		Čistenie	
		Starostlivosť o interiér.....	560
		Starostlivosť o vonkajšie časti	564
		Príslušenstvo a úpravy	567

* Nie je k dispozícii u všetkých modelov

Kontrola a údržba

Z hľadiska zachovania vlastnej bezpečnosti vykonajte všetky uvedené kontroly a údržbu, aby ste udržali dobrý prevádzkový stav vozidla. Ak si všimnete akýkoľvek nezvyčajný stav (hluk, zápach, nedostatočné množstvo brzdovej kvapaliny, zvyšky oleja na zemi a pod.), nechajte vozidlo skontrolovať predajcovi. Podrobné informácie o údržbe a kontrolách nájdete v servisných informáciách k dispozícii pre vaše vozidlo/v pláne údržby v tejto užívateľskej príručke.

➤ **Plán údržby*** Str. 513

■ Typy kontroly a údržby

■ Bežné kontroly

Vykonávajte kontroly pred dlhými cestami, pri umývaní vozidla alebo pri tankovaní.

■ Pravidelné kontroly

- Každý mesiac skontrolujte hladinu brzdovej kvapaliny.
➤ **Brzdová kvapalina** Str. 530
- Každý mesiac skontrolujte tlak vzduchu v pneumatikách. Skontrolujte dezén pneumatík so zameraním na opotrebovanie a výskyt cudzích predmetov.
➤ **Kontrola a údržba pneumatík** Str. 543
- Každý mesiac skontrolujte funkčnosť exteriérových svetiel.
➤ **Výmena žiaroviek** Str. 532
- Každých šesť mesiacov skontrolujte stav stieracích líšt stieračov.
➤ **Kontrola a údržba líšt stieračov** Str. 538

Bezpečnosť údržby

Uvádžame niekoľko veľmi dôležitých bezpečnostných opatrení. Nie je však možné vás varovať pred každým možným rizikom, ktoré môže vzniknúť pri údržbe. Iba vy môžete rozhodnúť, či by ste mali alebo nemali vykonať určitú úlohu.

Bezpečnosť údržby

- Aby ste znížili pravdepodobnosť požiaru alebo explózie, zabezpečte, aby sa cigarety, iskry a zdroje ohňa nedostali do blízkosti 12-voltového akumulátora všetkých častí vysokonapäťového systému a všetkých častí súvisiacich s palivom.
- Pod kapotou nikdy nenechávajte handry, uteráky ani iné horľavé predmety.
 - Teplo z okolitých častí ich môže vznietiť a spôsobiť požiar.
- Na čistenie súčastí používajte bežne dostupné odmasťovadlo alebo čistič súčiastok, nie benzín.
- Pri práci s 12-voltovým akumulátorom alebo stlačeným vzduchom si nasadte ochranné okuliare a ochranné oblečenie.
- Výfukové plyny z motora obsahujú oxid uhoľnatý, ktorý je jedovatý a môže spôsobiť smrť.
 - Motor prevádzkujte iba vtedy, keď je okolo dostatočné vetranie.

Bezpečnosť údržby

⚠ VÝSTRAHA

Nesprávna údržba vozidla alebo neodstránenie problému pred jazdou môže spôsobiť nehodu, pri ktorej môžete utrpieť vážne alebo smrteľné zranenia.

Vždy dodržiavajte odporúčania týkajúce sa kontroly a údržby, ako aj plány uvedené v tejto používateľskej príručke/servisných informáciách dostupných pre vaše vozidlo.

⚠ VÝSTRAHA

Zanedbanie správnych postupov údržby a opatrení môže viesť k vážnemu zraneniu alebo smrti.

Vždy sa riadte postupmi a preventívnymi opatreniami uvedenými v tejto používateľskej príručke.

■ Bezpečnosť vozidla

- Vozidlo musí stáť.
 - Uistite sa, že vozidlo stojí na rovnom povrchu, parkovacia brzda je zatiahnutá a systém napájania vypnutý.
- Pred kontrolou priestoru motora sa uistite, že je ventilátor chladiča zastavený.
 - V závislosti od stavu vozidla môže ventilátor chladiča fungovať aj vtedy, keď je režim napájania vozidla nastavený na VYP.
- Horúce časti vás môžu popáliť.
 - Skôr ako sa dotknete súčastí vozidla, nechajte systém napájania vrátane motora a výfukový systém dôkladne vychladnúť.
- Pohyblivé časti vás môžu zraniť.
 - Neaktivujte systém napájania motora, pokiaľ to nie je uvedené v pokynoch, a dávajte pozor, aby ruky a končatiny neboli v blízkosti pohyblivých častí. Keď je zapnutý režim napájania, motor sa môže automaticky spustiť alebo ventilátor chladiča môže začať pracovať bez bežiaceho motora.
- Nedotýkajte sa vysokonapäťovej batérie ani kabeláže (oranžová).

Súčasti a kvapaliny použité pri údržbe

Pri údržbe a servise vozidla odporúčame používať originálne diely a kvapaliny od spoločnosti Honda. Originálne diely značky Honda sú vyrobené podľa rovnakých vysokokvalitných noriem používaných pri výrobe vozidiel Honda.

Informácie o údržbe

Ak vozidlo disponuje systémom pripomenutia servisu, informácie o nadchádzajúcej údržbe vozidla sa zobrazujú v rozhraní s informáciami pre vodiča. Prečítajte si servisné informácie dostupné pre vozidlo, kde nájdete vysvetlenie kódov servisných položiek, ktoré sa zobrazujú na displeji.

➤ **Systém pripomenutia servisu*** Str. 508

Ak systém pripomenutia servisu nie je k dispozícii, dodržiavajte plány údržby v servisnej knižke* dodanej spolu s vozidlom.

Ak k vozidlu nie je k dispozícii servisná knižka*, dodržiavajte plán údržby uvedený v tejto používateľskej príručke.

➤ **Plán údržby*** Str. 513

Informácie o údržbe

Modely so systémom pripomenutia servisu

Ak plánujete jazdiť vozidlom mimo krajín, v ktorých sa používa systém pripomenutia servisu, požiadajte predajcu o informácie o tom, ako zaznamenať informácie týkajúce sa pripomenutia servisu, a naplánujte si údržbu v rámci podmienok danej krajiny.

* Nie je k dispozícii u všetkých modelov



Poskytuje informácie o servisných položkách, ktoré je potrebné vykonať. Servisné položky sú vyjadrené kódom a ikonou. Systém vás bude informovať o tom, kedy je potrebné dopraviť vozidlo k predajcovi, na základe zostávajúceho počtu dní.

Keď sa blíži, nastáva alebo uplynul čas ďalšej servisnej údržby, výstražná ikona sa zobrazí aj v rozhraní s informáciami pre vodiča po každom uvedení režimu napájania do polohy ZAPNUTÉ.

▣ Systém pripomenutia servisu *

Môžete si vybrať možnosť zobrazenia príslušnej výstražnej správy spolu s výstražnou ikonou v rozhraní s informáciami pre vodiča.

Zobrazenie informácií pripomenutia servisu

1. Nastavte režim napájania ZAPNUTÉ.
2. Stlačte tlačidlo  (Domov).
3. Otáčajte ľavé nastavovacie koliesko doľava kým sa zobrazí .
4. Stlačte ľavé nastavovacie koliesko na zobrazenie informačnej obrazovky so servisnými pripomienkami. Položky údržby sa objavia na informačnom rozhraní vodiča spolu s položkami údržby, ktoré sa musia čoskoro vykonať.

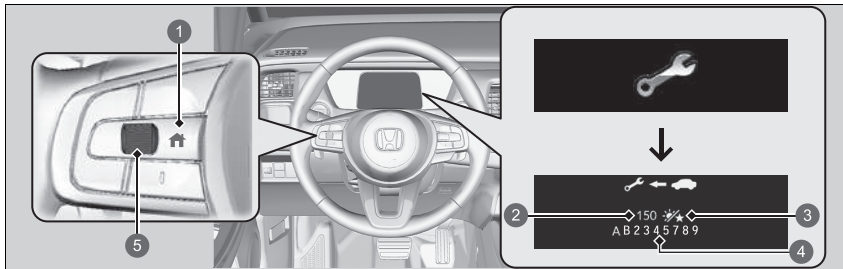







- 1 Tlačidlo  (Domov)
- 2 Zostávajúce dni
- 3 Ikona dňa
- 4 Kódy položiek údržby
- 5 Nastavovacie koliesko vľavo

Indikátor systémového hlásenia (ⓘ) sa rozsvieti spolu s informáciami pripomenutia servisu.

►► Zobrazenie informácií pripomenutia servisu

Na základe prevádzkového stavu motora a stavu motorového oleja systém vypočíta počet dní zostávajúcich do najbližšieho servisného úkonu.

■ Výstražné ikony a informácie o pripomenutí servisu v rozhraní s informáciami pre vodiča

Výstražná ikona	Informácie o pripomenutí servisu	Vysvetlenie	Informácie
<p>Bliži sa termín servisu</p> 		<p>Jedna alebo viacero servisných položiek sa vyžaduje v dobe kratšej než 30 dní. Zostávajúci počet dní sa odhadne na základe jazdných podmienok.</p>	<p>Zostávajúci počet dní sa bude znižovať po jednom dni.</p>
<p>Je nutné vykonať servis</p> 		<p>Jedna alebo viacero servisných položiek sa vyžaduje v dobe kratšej než 10 dní. Zostávajúci počet dní sa odhadne na základe jazdných podmienok.</p>	<p>Čo najskôr nechajte vykonať uvedenú servisnú údržbu.</p>
<p>Zmeškaný termín servisu</p> 		<p>Uvedená servisná údržba nebola vykonaná, ani keď zostávajúci čas dosiahol hodnotu 0.</p>	<p>S vozidlom ste nevykonali včas požadovanú servisnú údržbu. Ihneď nechajte vykonať servisnú údržbu a vynulujte systém pripomenutia servisu.</p>

■ Položky pripomenutia servisu

Servisné položky zobrazené v rozhraní s informáciami pre vodiča majú podobu kódu a ikony.

Vysvetlenie kódov a ikon pripomenutia servisu nájdete v servisných informáciách, ktoré sú dostupné pre vaše vozidlo.

■ Dostupnosť systému pripomenutia servisu



Aj napriek tomu, že sa informácie o pripomenutí servisu zobrazia v rozhraní s informáciami pre vodiča po stlačení tlačidla  (Domov), tento systém nie je k dispozícii v niektorých krajinách. Prečítajte si servisné informácie dostupné pre vaše vozidlo alebo sa spýtajte predajcu, či môžete používať systém pripomenutia servisu.

▣ Dostupnosť systému pripomenutia servisu

Ak plánujete jazdiť vozidlom mimo krajín, v ktorých sa používa systém pripomenutia servisu, požiadajte predajcu o informácie o tom, ako zaznamenať informácie týkajúce sa pripomenutia servisu, a naplánujte si údržbu v rámci podmienok danej krajiny.

■ Vynulovanie displeja

Po vykonaní servisnej údržby vynulujte zobrazenie informácií o pripomenutí servisu.

1. Nastavte režim napájania ZAPNUTÉ.
2. Stlačte tlačidlo  (Domov).
3. Otáčajte ľavé nastavovacie koliesko doľava kým sa zobrazí .
4. Stlačte ľavé nastavovacie koliesko na zobrazenie informačnej obrazovky so servisnými pripomienkami.
5. Stlačte a podržte ľavé koliesko voliča, kým sa nezobrazí režim vynulovania.
6. Otočte ľavé koliesko voliča a vyberte možnosť **Reset** (Vynulovať) (môžete tiež vybrať položku **Cancel** (Zrušiť) a proces tak ukončiť).
7. Stlačte ľavé nastavovacie koliesko na vynulovanie zvolených položiek.
8. Zopakujte krok 5 pre ostatné položky, ktoré chcete vynulovať.

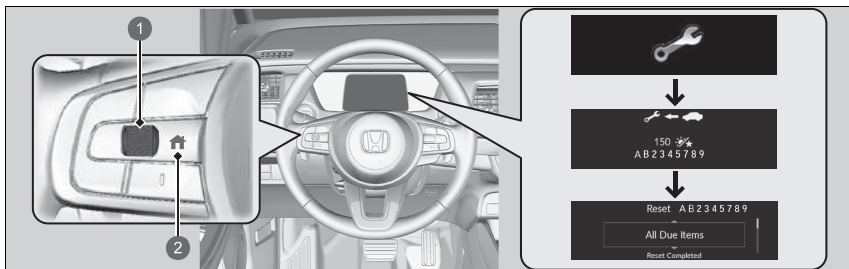

- 1 Nastavovacie koliesko vľavo
- 2 Tlačidlo  (Domov)

►► Vynulovanie displeja

POZNÁMKA

Ak nevynulujete informácie o pripomenutí servisu po servisnej údržbe, systém bude uvádzať nesprávne intervaly údržby, čo môže viesť k závažným mechanickým problémom.

Zobrazenie informácií systému pripomenutia servisu je taktiež možné vynulovať prostredníctvom audio/ informačnej obrazovky.

 **Prispôbitelné funkcie** Str. 298

Po dokončení požadovanej servisnej údržby predajca vynuluje zobrazenie informácií o pripomenutí servisu. Ak servisnú údržbu vykonáva iná osoba než predajca, vynulujte informácie o pripomenutí servisu sami.

Informácie o údržbe vášho vozidla nájdete v servisných informáciách pre vaše vozidlo (ak sú k dispozícii). Ak servisné informácie nie sú k dispozícii, pozrite si nasledujúce plány údržby.

Plán údržby určuje minimálnu požadovanú údržbu, ktorú je potrebné vykonávať na zabezpečenie bezproblémovej prevádzky vozidla. Vzhľadom na regionálne a klimatické rozdiely môže byť potrebná dodatočná údržba. Podrobnejší opis nájdete v servisných informáciách pre vaše vozidlo.

Údržbové práce musia vykonávať riadne kvalifikovaní a vybavení technici. Váš autorizovaný predajca spĺňa všetky tieto požiadavky.

* Nie je k dispozícii u všetkých modelov

Servis pri uvedenej vzdialenosti alebo čase – ktorákoľvek možnosť nastane ako prvá.	km x 1 000	20	40	60	80	100	120	140	160	180	200
	mesiace	12	24	36	48	60	72	84	96	108	120
Výmena motorového oleja	Normálna	Každých 10 000 km alebo 1 rok									
	Náročná prevádzka	Každých 5 000 km alebo 6 mesiacov									
Výmena filtra motorového oleja	Normálna	Každých 20 000 km alebo 2 roky									
	Náročná prevádzka	Každých 10 000 km alebo 1 rok									
Výmena vložky vzduchového filtra		Každých 30 000 km									
Kontrola vôle ventilov* ¹		Každých 120 000 km									
Výmena zapalovacích sviečok		Každých 100 000 km									

*1: Zmyslová metóda

Upravte ventily počas servisu každých 120 000 km, ak sú hlučné.

Servis pri uvedenej vzdialenosti alebo čase – ktorákoľvek možnosť nastane ako prvá.	km x 1 000	20	40	60	80	100	120	140	160	180	200
	mesiace	12	24	36	48	60	72	84	96	108	120
Výmena chladiacej kvapaliny motora		Pri 200 000 km alebo 10 rokoch, potom každých 100 000 km alebo 5 rokov									
Výmena kvapaliny prevodovky	Normálna	Každých 150 000 km alebo každých 6 rokov									
	Náročná prevádzka	Každých 75 000 km alebo každé 3 roky									
Výmena prachového a peľového filtra	
Kontrola brzd vpredu a vzadu		Každých 10 000 km alebo 1 rok									
Výmena palivového filtra	Normálna	Každých 180 000 km									
	Náročná prevádzka	Každých 110 000 km* ¹									
Výmena brzdovej kvapaliny		Každé 3 roky									
Skontrolujte dátum expirácie fľaše súpravy na opravu pneumatík		Každý rok									
Otočenie usporiadania pneumatík (nahustenie a stav pneumatík kontrolujte minimálne raz mesačne)		Každých 10 000 km									
Vizuálne skontrolujte nasledujúce položky:											
Puzdrá hnacieho hriadeľa		Každých 10 000 km alebo 1 rok									
Hlavice spojovacej tyče riadenia, mechanizmus riadenia a puzdrá											
Komponenty zavesenia											
Brzdové hadice a vedenia (vrátane systému ABS/VSA)											
Výfukový systém	
Palivové vedenia a pripojenia	
Hladiny všetkých kvapalín a ich stav											

*1: Výmena palivového filtra sa odporúča v prípade, ak sa používa palivo, ktoré môže byť znečistené prachom a pod., pretože tým dochádza ku skoršiemu zaneseniu filtra.

Náročné podmienky

Dodržiavajte plán údržby pre náročné podmienky, ak jazdíte s vozidlom HLAVNE za jednej alebo viacerých z nasledujúcich podmienok:

- Jazda na vzdialenosť kratšiu ako 8 km na jednu cestu alebo jazda na vzdialenosť kratšiu ako 16 km na jednu cestu pri teplotách pod bodom mrazu.
- Jazda pri mimoriadne vysokých teplotách, nad 35 °C.
- Veľmi dlhá doba prevádzky na voľnobeh alebo jazda s častým zastavovaním a rozbiehaním.
- Ťahanie prívesu*, jazda s naloženým strešným nosičom alebo jazda v horách.
- Jazda na cestách pokrytých blatom, prachom alebo na cestách so zimným posypom.

POZNÁMKA: Ak v náročných podmienkach jazdíte len PRÍLEŽITOSTNE, postupujte podľa Plánu údržby v normálnych podmienkach.

Záznam o údržbe (vozidlá bez samostatného servisného záznamu)

Požiadajte predajcu vykonávajúceho údržbu o zaznamenanie všetkých požadovaných postupov údržby uvedených nižšie. Odložte si potvrdenia o všetkých prácach vykonaných na vozidle.

km alebo mesiace	Dátum	Podpis alebo pečiatka
20 000 km (alebo 12 mesiacov)		
40 000 km (alebo 24 mesiacov)		
60 000 km (alebo 36 mesiacov)		
80 000 km (alebo 48 mesiacov)		
100 000 km (alebo 60 mesiacov)		
120 000 km (alebo 72 mesiacov)		
140 000 km (alebo 84 mesiacov)		
160 000 km (alebo 96 mesiacov)		
180 000 km (alebo 108 mesiacov)		
200 000 km (alebo 120 mesiacov)		

Položky údržby pod kapotou

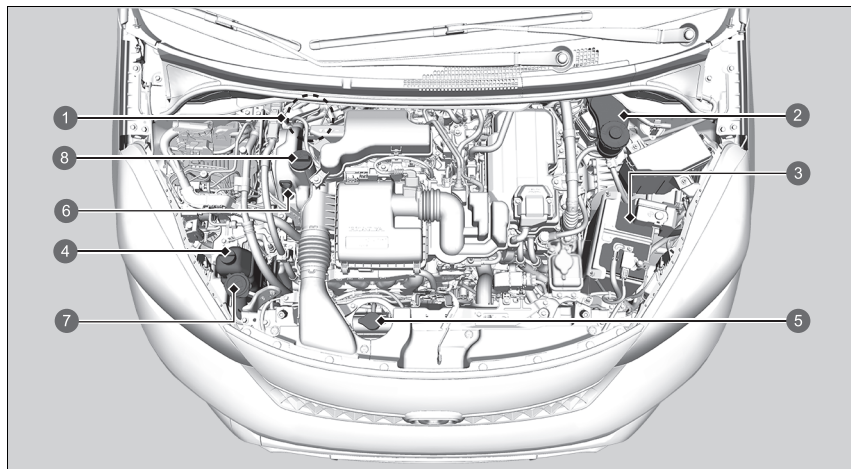

- | | |
|--|---|
| 1 Brzdová kvapalina (modré veko)
(Typ vozidla s pravostranným riadením) | 5 Uzáver chladiča |
| 2 Brzdová kvapalina (čierne veko)
(Typ vozidla s ľavostranným riadením) | 6 Mierka hladiny motorového oleja
(oranžová) |
| 3 12-voltový akumulátor | 7 Kvapalina do ostrekovača (modrý uzáver) |
| 4 Rezervná nádrž chladiacej kvapaliny
motora | 8 Uzáver plniaceho hrdla motorového oleja |

Otvorenie kapoty

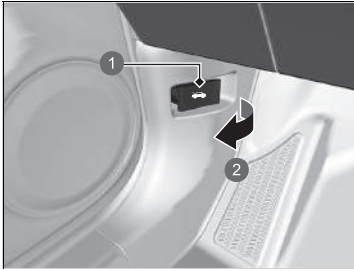

- 1 Rukoväť uvoľnenia kapoty
- 2 Potiahnite

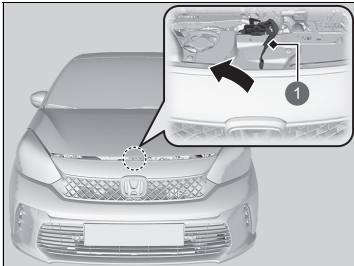

- 1 Páčka

1. Zaparkujte vozidlo na rovnom povrchu a zatahnite parkovaciu brzdu.
2. Potiahnite rukoväť uvoľnenia kapoty pod vonkajším dolným rohom prístrojovej dosky na strane vodiča.
 - Kapota sa mierne pootvorí.

3. Zatlačte páčku západky kapoty (nachádza sa pod predným okrajom kapoty v strede) do strany a zdvihnite kapotu. Po miernom nadvihnutí kapoty môžete páčku uvoľniť.

» Otvorenie kapoty

POZNÁMKA

Neotvárajte kapotu, ak sú zdvihnuté stierače. Kapota narazí do stieračov, čo môže mať za následok poškodenie kapoty a/alebo stieračov.

Pri zatváraní kapoty skontrolujte, či je kapota bezpečne zaistená.

Ak sa páčka západky kapoty ťažko pohybuje alebo ak môžete otvoriť kapotu bez nadvihnutia páčky, zaistovací mechanizmus by ste mali vyčistiť a namazať.

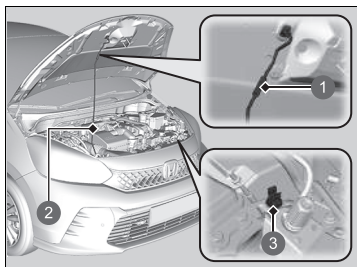

- 1 Držadlo
- 2 Podperná tyč
- 3 Svorka

4. Odpojte podpernú tyč zo svorky pomocou držadla. Upevnite podpernú tyč v kapote.

Pri zatváraní odpojte podpernú tyč a zasuňte ju do svorky. Potom opatrne spustite kapotu. Vo výške približne 30 cm vytiahnite ruku a nechajte kapotu zavrieť.

Odporúčany motorový olej

Používajte originálny motorový olej alebo iný komerčne dostupný olej vhodného typu a viskozity pre teplotu okolia uvedenú na nasledujúcom obrázku.

Olej je významným faktorom výkonu a životnosti motora. Ak jazdíte vozidlom s nedostatočnou hladinou oleja alebo s olejom s nedostatočnou kvalitou, motor sa môže pokaziť alebo poškodiť.

Pozrite si označenie uzáveru plniaceho hrdla motorového oleja na nasledujúcom obrázku a skutočnom uzávere, aby ste si overili, či je vozidlo vybavené filtrom pevných častíc benzínového motora*.

➤ **Doplňanie motorového oleja** Str. 525

►► Odporúčany motorový olej

Aditíva motorového oleja

Modely s filtrom pevných častíc benzínového motora

Nie je možné použiť aditíva motorového oleja.

Modely bez filtra pevných častíc benzínového motora

Toto vozidlo nevyžaduje olejové aditíva. Tieto aditíva môžu v skutočnosti nežiaduco ovplyvňovať výkon motora a jeho životnosť.

Modely bez filtra pevných častíc benzínového motora

Nasledujúca pečať označuje, že olej je energeticky úsporný a že spĺňa najnovšie požiadavky Amerického ropného inštitútu.



* Nie je k dispozícii u všetkých modelov

Európske modely

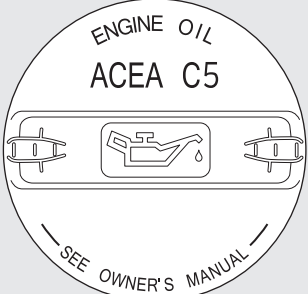
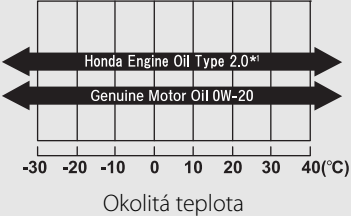
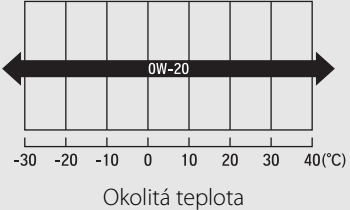
Model	Označenie uzáveru plniaceho hrdla motorového oleja	Originálny motorový olej	Komerčný motorový olej
<p>S filtrom pevných častíc benzínového motora</p>		<ul style="list-style-type: none"> • Motorový olej značky Honda, typ 2.0*1 • Originálny motorový olej Honda  <p>Okolité teplota</p>	<ul style="list-style-type: none"> • ACEA C5  <p>Okolité teplota</p>

*1: Vyvinutý na zlepšenie spotreby paliva

Okrem európskych modelov

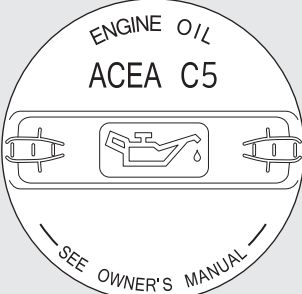
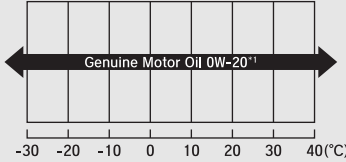
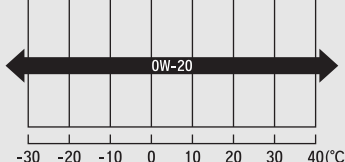
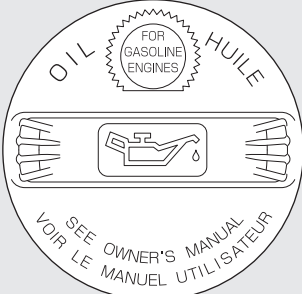
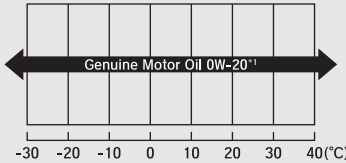
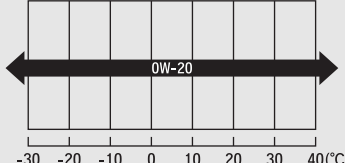
Model	Označenie uzáveru plniaceho hrdla motorového oleja	Originálny motorový olej	Komerčný motorový olej
<p>S filtrom pevných častíc benzínového motora</p>		<ul style="list-style-type: none"> • Originálny motorový olej značky Honda*¹  <p>Okolité teplota</p>	<ul style="list-style-type: none"> • ACEA C5  <p>Okolité teplota</p>
<p>Bez filtra pevných častíc benzínového motora</p>		<ul style="list-style-type: none"> • Originálny motorový olej značky Honda*¹  <p>Okolité teplota</p>	<ul style="list-style-type: none"> • Olej podľa certifikácie API triedy SN alebo vyššej, určený na zníženie spotreby paliva • Certifikačná značka API „Starburst“  <p>Okolité teplota</p>

*1: Vyvinutý na zlepšenie spotreby paliva

Kontrola oleja

Odporúčame, aby ste kontrolovali hladinu motorového oleja pri každom tankovaní. Zaparkujte vozidlo na rovnom povrchu.

Vypnite systém napájania. Hladinu oleja môžete skontrolovať bez predchádzajúceho spustenia motora. Ak bol motor spustený, počkajte pred kontrolou oleja približne tri minúty.

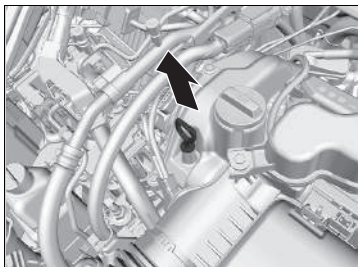

1. Vyberte mierku (oranžová).
2. Utrite mierku čistou handričkou alebo papierovou utierkou.
3. Vložte mierku späť do otvoru úplne na doraz.

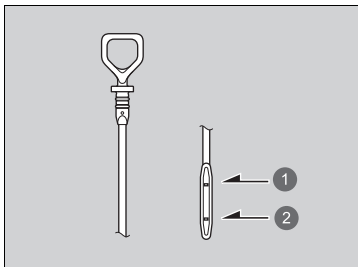

- 1 Značka maximálnej hladiny
- 2 Značka minimálnej hladiny

4. Vyberte znova mierku a skontrolujte hladinu. Hladina by mala byť medzi značkou minimálnej a maximálnej hladiny. Podľa potreby doplňte olej.

► Kontrola oleja

Ak sa hladina oleja nachádza v blízkosti značky minimálnej hladiny oleja alebo pod ňou, pomaly doplňte olej a dbajte na to, aby ste olej nepreplnili.

Množstvo spotrebovaného oleja závisí od spôsobu jazdy vozidlom a klimatických podmienok a podmienok v premávke. Množstvo spotrebovaného oleja môže byť až 1 liter na 1 000 km. Spotreba je obvykle vyššia vtedy, keď je motor nový.

Dopĺňanie motorového oleja

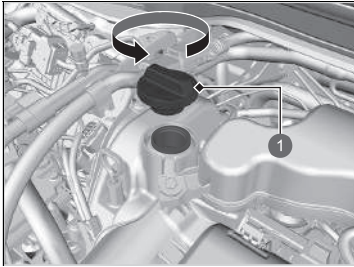

- 1 Uzáver plniaceho hrdla motorového oleja

1. Odstukujte a odpojte uzáver plniaceho hrdla motorového oleja.
2. Pomaly doplňte olej.
3. Nainštalujte uzáver plniaceho hrdla motorového oleja a riadne ho dotiahnite.
4. Počkajte tri minúty a znova skontrolujte hladinu oleja pomocou mierky.

» Dopĺňanie motorového oleja

POZNÁMKA

Nedopĺňajte motorový olej nad značku maximálnej hladiny. Preplnenie motorového oleja môže viesť k únikom a poškodeniu motora.

Ak olej rozležete, ihneď ho utrite. Rozliaty olej môže poškodiť komponenty priestoru motora.

Chladiaci systém

Určená chladiaca kvapalina: Celoročná nemrznúca/chladiaca kvapalina značky Honda, typ 2

Táto chladiaca kvapalina je namiešaná v pomere 50 % nemrznúcej kvapaliny a 50 % vody. Nepridávajte ďalšiu nemrznúcu kvapalinu ani vodu.

Odporúčame, aby ste skontrolovali hladinu chladiacej kvapaliny motora pri každom tankovaní. Najprv skontrolujte rezervnú nádrž. Ak je úplne prázdna, skontrolujte aj hladinu chladiacej kvapaliny v chladiči. Podľa toho pridajte chladiacu kvapalinu.

Rezervná nádrž

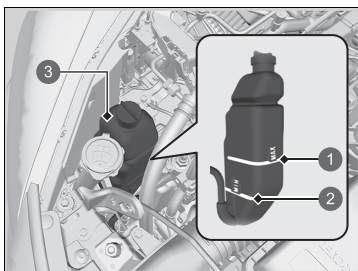

- 1 MAX
- 2 MIN
- 3 Rezervná nádrž

1. Skontrolujte, či sú motor a chladič chladné.
2. Skontrolujte množstvo chladiacej kvapaliny v rezervnej nádrži.
 - Ak sa hladina chladiacej kvapaliny nachádza pod značkou **MIN**, dopĺňajte určenú chladiacu kvapalinu dovtedy, kým hladina nedosiahne značku **MAX**.

Chladiaci systém

⚠ VÝSTRAHA

Ak odmontujete uzáver chladiča, keď je motor horúci, môže vystreknúť chladiaca kvapalina, ktorá vás môže vážne opariť.

Pred odmontovaním uzáveru chladiča nechajte vždy motor a chladič vychladnúť.

POZNÁMKA

Ak sa očakávajú nepretržité teploty pod -30 °C, chladiaca zmes sa musí vymeniť za zmes vyššej koncentrácie. Podrobnosti o vhodnej chladiacej zmesi vám poskytnie predajca produktov spoločnosti Honda.

Ak nemáte k dispozícii nemrznúcu/chladiacu kvapalinu značky Honda, môžete ako dočasnú náhradu použiť inú značkovú chladiacu kvapalinu bez obsahu silikátov. Overte, či ide vysokokvalitnú chladiacu kvapalinu odporúčanú pre hliníkové motory. Ak budete trvalo používať chladiacu kvapalinu od inej značky ako Honda, môže dôjsť ku korózii, ktorá zapríčiní poruchu alebo zlyhanie chladiaceho systému. Čo najskôr nechajte prepláchnuť a naplniť chladiaci systém nemrznúcou/chladiacou kvapalinou značky Honda.

Do chladiaceho systému vozidla nepridávajte žiadne prostriedky na ochranu proti hrdzaveniu ani iné prísady. Nemusia byť kompatibilné s chladiacou kvapalinou alebo inými komponentmi motora.

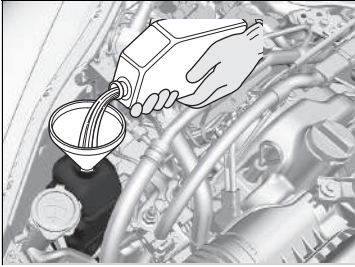

3. Skontrolujte, či z chladiaceho systému neuniká kvapalina.

■ Chladič

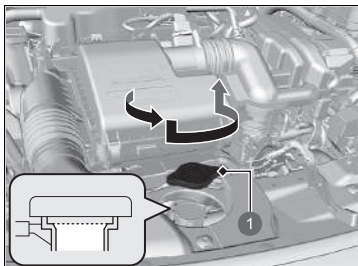

1 Uzáver chladiča

1. **Skontrolujte, či sú motor a chladič chladné.**
2. Otočte uzáver chladiča o 1/8 otáčky proti smeru hodinových ručičiek a uvoľnite všetok tlak v chladiacom systéme.
3. Zatlačením a otočením uzáveru chladiča proti smeru hodinových ručičiek odmontujete uzáver.
4. Hladina chladiacej kvapaliny by mala byť pri spodku plniaceho hrdla. Ak je nižšie, pridajte chladiacu kvapalinu.
5. Nasadte uzáver chladiča späť a úplne ho dotiahnite.

■ Uzáver chladiča

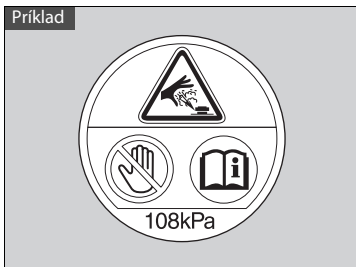

- Nikdy neotvárajte za horúceho stavu.
- Horúca chladiaca kvapalina vás obarí.
- Pretlakový ventil sa začne otvárať pri tlaku 108 kPa.

►► Chladič

POZNÁMKA

Nalievajte kvapalinu pomaly a opatrne, aby ste nič nevyliali. Ak sa niečo vyleje, okamžite to utrite. Rozliata kvapalina môže poškodiť komponenty v motorovom priestore.

Kvapalina prevodovky

Určená kvapalina: Honda ATF DW-1

Hladinu kvapaliny prevodovky si nechajte skontrolovať u predajcu, ktorý vám ju v prípade potreby vymení.

Dodržiavajte intervaly servisnej údržby pre vaše vozidlo týkajúce sa času výmeny kvapaliny prevodovky.

📖 **Plán údržby*** Str. 513

Nepokúšajte sa kontrolovať ani meniť kvapalinu prevodovky sami.

» Kvapalina prevodovky

POZNÁMKA

Nemiešajte kvapalinu Honda ATF DW-1 s inými prevodovými kvapalinami.

Použitie inej prevodovej kvapaliny než Honda ATF DW-1 môže nežiaducim spôsobom ovplyvňovať prevádzku a životnosť prevodovky vozidla a viesť k poškodeniu prevodovky.

Obmedzená záruka spoločnosti Honda na nové vozidlo sa nevzťahuje na žiadne poškodenia spôsobené používaním iného prevodového oleja než Honda ATF DW-1.

* Nie je k dispozícii u všetkých modelov

Brzdová kvapalina

Určená kvapalina: Brzdová kvapalina s označením DOT 3 alebo DOT 4

Kontrola brzdovej kvapaliny



- 1 Rezervná nádrž
- 2 **MAX**
- 3 **MIN**

Hladina kvapaliny by sa mala nachádzať medzi značkami **MIN** a **MAX** na bočnej strane rezervnej nádržky.



- 1 Rezervná nádrž
- 2 **MAX**
- 3 **MIN**

Brzdová kvapalina

POZNÁMKA

Brzdová kvapalina s označením DOT 5 nie je kompatibilná s brzdovým systémom vozidla a môže spôsobiť značné poškodenie.

Odporúčame používať originálny produkt.

Ak sa hladina brzdovej kvapaliny nachádza na úrovni značky **MIN** alebo pod ňou, čo najskôr požiadajte predajcu o kontrolu netesností vo vozidle alebo opotrebovaných brzdových doštičiek.

Doplnenie kvapaliny ostrekovača okien

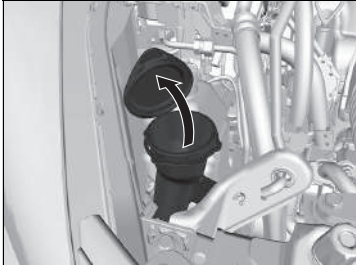

Skontrolujte hladinu kvapaliny ostrekovača okien tak, že sa pozriete nádržky ostrekovača.

Ak je hladina nízka, doplňte nádržku ostrekovača.

Opatrne dolejte kvapalinu ostrekovača. Neprepĺňajte nádržku.

Palivový filter

Palivový filter vymieňajte v súlade s odporúčaniami uvedenými v pláne údržby* na základe času a vzdialenosti.

O výmenu palivového filtra požiadajte kvalifikovaného technika. V prípade nesprávnej manipulácie so všetkými pripojeniami palivového vedenia môže palivo zo systému vystreknúť von, čo môže byť nebezpečné.

» Doplnenie kvapaliny ostrekovača okien

POZNÁMKA

Do nádržky ostrekovača čelného skla nenalievajte nemrznúcu kvapalinu motora ani roztok octu/vody. Nemrznúca kvapalina môže poškodiť lak vozidla. Roztok octu/vody môže poškodiť čerpadlo ostrekovača čelného skla.

Používajte iba bežne dostupné kvapaliny ostrekovača čelného skla.

Vyhňte sa dlhodobému používaniu tvrdej vody, aby nedošlo k usadzovaniu vodného kameňa.

» Palivový filter

Modely so systémom pripomenutia servisu

Palivový filter je potrebné vymieňať podľa signalizácie pripomenutia servisu.

Svetlomety

Svetlomety sú typu LED. O kontrolu a výmenu zostavy svetla požiadajte autorizovaného predajcu značky Honda.

Predné hmlové svetlá*

Predné hmlové svetlá sú typu LED. O kontrolu a výmenu zostavy svetla požiadajte autorizovaného predajcu značky Honda.

Pozičné/denné prevádzkové svetlá

Pozičné/denné prevádzkové svetlá sú typu LED. O kontrolu a výmenu zostavy svetla požiadajte autorizovaného predajcu značky Honda.

Predné smerové svetlá

Predné smerové svetlá sú typu LED. O kontrolu a výmenu zostavy svetla požiadajte autorizovaného predajcu značky Honda.

Bočné smerové svetlá/výstražné svetlá

Žiarovky na bočných zrkadlách sú typu LED. O kontrolu a výmenu zostavy svetla požiadajte autorizovaného predajcu značky Honda.

Svetlomety

Uhol svetlometov je nastavený vo výrobe a zvyčajne sa nemusí upravovať. Ak však pravidelne prevádzate v batožinovom priestore ťažké predmety alebo ťaháte za vozidlom prives*, obráťte sa na predajcu alebo kvalifikovaného technika kvôli nastaveniu uhla svetlometov.

Žiarovky brzdových/koncových a zadných smerových svetiel

Pri výmene používajte nasledovné žiarovky.

Brzdové svetlo:	LED
Koncové svetlá:	LED
Zadné smerové svetlá:	21 W (oranžové)

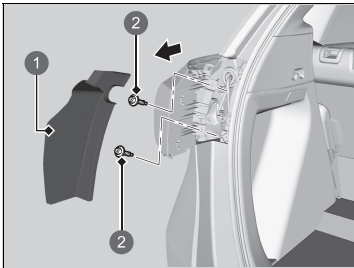

- 1 Kryt
- 2 Skrutka

1. Odstráňte kryt.
2. Na odskrutkovanie skrutiek použite krížový skrutkovač.
3. Vytiahnite zostavu svetla zo zadného stĺpika.

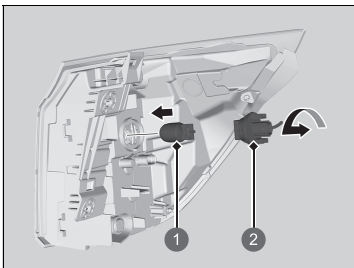

- 1 Žiarovka
- 2 Objímka

4. Otočte objímku proti smeru hodinových ručičiek a vyberte ju. Vyberte starú žiarovku.
5. Vložte novú žiarovku.

Žiarovky brzdových/koncových a zadných smerových svetiel

Brzdové/koncové svetlá sú typu LED. O kontrolu a výmenu zostavy svetla požiadajte autorizovaného predajcu značky Honda.

Žiarovky koncového a cúvacieho svetla

Pri výmene používajte nasledovné žiarovky.

Koncové svetlá: LED

Cúvacie svetlo: 16 W

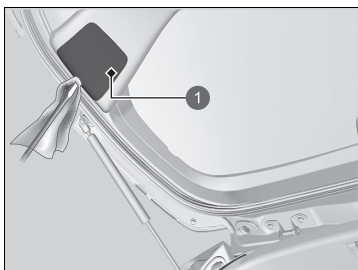

1 Kryt

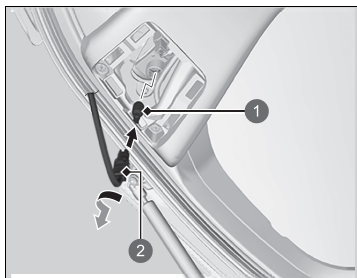

1 Žiarovka

2 Objímka

1. Demontujte kryt vypáčením jeho okraja pomocou plochého skrutkovača.
► Obaľte hrot plochého skrutkovača handričkou, aby ste nepoškriabali kryt.

2. Otočte objímku proti smeru hodinových ručičiek a vyberte ju.
Vyberte starú žiarovku.
3. Vložte novú žiarovku.

Žiarovky koncového a cúvacieho svetla

Koncové svetlá sú typu LED. O kontrolu a výmenu zostavy svetla požiadajte autorizovaného predajcu značky Honda.

Zadné osvetlenie evidenčného čísla

Zadné osvetlenie evidenčného čísla je typu LED. O kontrolu a výmenu zostavy svetla požiadajte autorizovaného predajcu značky Honda.

Tretie brzdomé svetlo

Tretie brzdomé svetlo je typu LED. O kontrolu a výmenu zostavy svetla požiadajte autorizovaného predajcu značky Honda.

Zadné hmlové svetlo

Zadné hmlové svetlo je typu LED. O kontrolu a výmenu zostavy svetla požiadajte autorizovaného predajcu značky Honda.

Ďalšie žiarovky

■ Žiarovka stropného svetla *

Pri výmene použite nasledovnú žiarovku.

Stropné svetlo: 8 W

1. Pomocou plochého skrutkovača vypáčte okraj krytu a odmontujte kryt.
► Obaľte hrot plochého skrutkovača handričkou, aby ste nepoškriabali kryt.

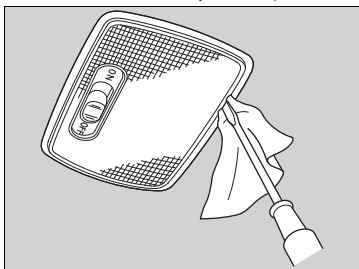

2. Vyberte starú žiarovku a nainštalujte novú žiarovku.

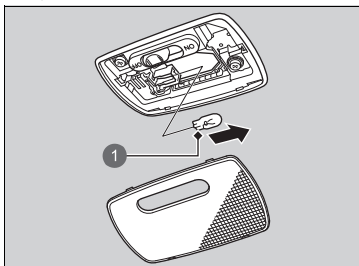

1 Žiarovka

■ Žiarovky svetiel na čítanie *

Pri výmene používajte nasledovné žiarovky.

Svetlo na čítanie: 8 W

1. Zatlačte na kryt svetla na opačnej strane voči strane, na ktorej vykonávate výmenu.
2. Pomocou plochého skrutkovača vypáčte okraj medzi krytmi svetla a demontujte kryt.
► Obaľte hrot plochého skrutkovača handričkou, aby ste nepoškriabali kryt.

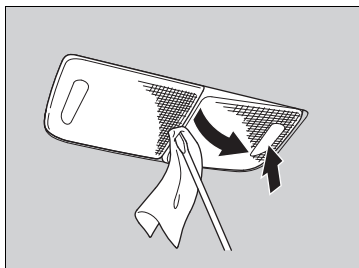

3. Vyberte starú žiarovku a nainštalujte novú žiarovku.

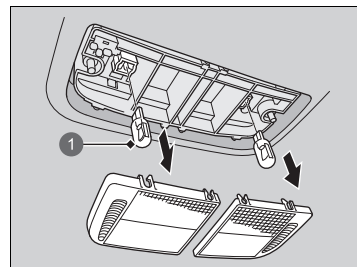

1 Žiarovka

■ Žiarovky osvetlenia zrkadla v slnečnej clone

Pri výmene používajte nasledovné žiarovky.

Osvetlenie zrkadla v slnečnej clone: 2 W

1. Pomocou plochého skrutkovača vypáčte okraj krytu a odmontujte kryt.
 - Obaľte hrot plochého skrutkovača handričkou, aby ste nepoškriabali kryt.

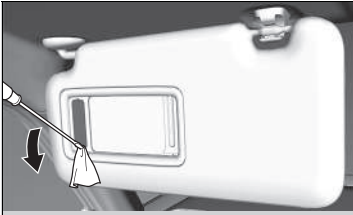

2. Vyberte starú žiarovku a nainštalujte novú žiarovku.

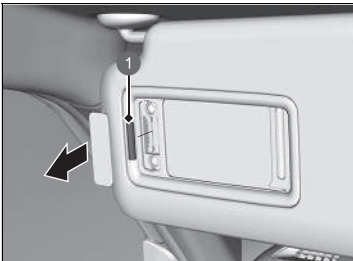

1 Žiarovka

■ Žiarovka osvetlenia batožinového priestoru

Pri výmene použite nasledovnú žiarovku.

Osvetlenie batožinového priestoru: 5 W

1. Pomocou plochého skrutkovača vypáčte okraj krytu a odmontujte kryt.
 - Obaľte hrot plochého skrutkovača handričkou, aby ste nepoškriabali kryt.

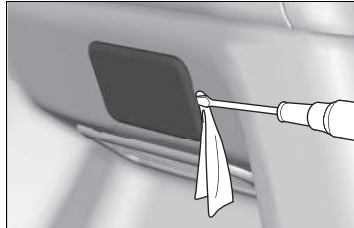

2. Vyberte starú žiarovku a nainštalujte novú žiarovku.

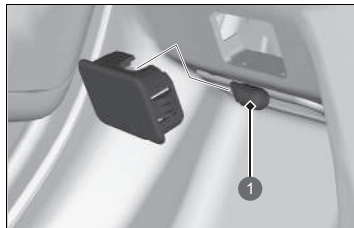

1 Žiarovka

Kontrola líšt stieračov

Ak je guma líšty stierača opotrebovaná, bude zanechávať pruhy a začne byť hlučná a tvrdý povrch líšty môže poškrabať sklo okna.

Výmena gummy líšty predného stierača

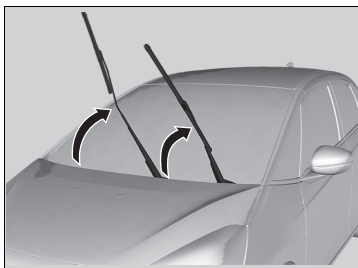

1. Najprv nadvihnite rameno stierača na strane vodiča, potom na strane spolujazdca.

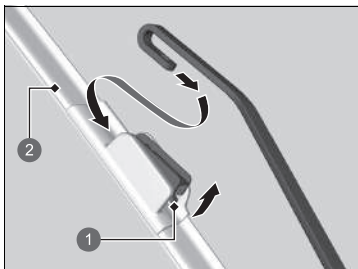

2. Stlačte a podržte príchytka, potom vysuňte držiak z ramena stierača.

- 1 Príchytka
- 2 Držiak

🔧 Výmena gummy líšty predného stierača

POZNÁMKA

Dbajte na to, aby vám rameno stierača nespadlo na čelné sklo, pretože by sa rameno stierača a čelné sklo mohli poškodiť.

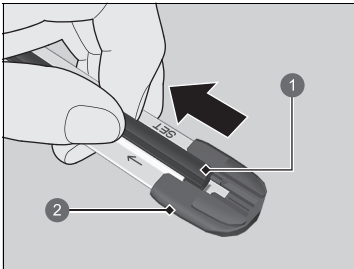

- 1 Lišta
- 2 Koncový kryt v spodnej časti

3. Ťahajte koniec líšty stierača v smere šípky znázornenej na obrázku, kým sa nevysunie z koncového krytu držiaka.

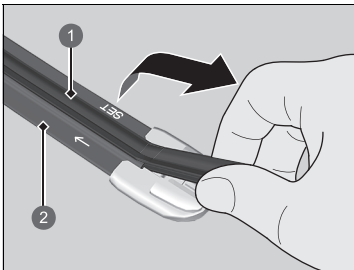

- 1 Lišta
- 2 Držiak

4. Ťahajte líštu stierača opačným smerom, aby sa vysunula z držiaka.

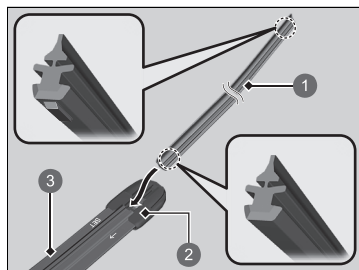

- 1 Lišta
- 2 Uzáver
- 3 Držiak

5. Zasuňte plochú stranu novej líšty stierača do spodnej časti držiaka. Zasuňte čepeľ na doraz.
6. Nainštalujte koniec líšty stierača na kryt.
7. Zasuňte držiak na rameno stierača, kým sa nezaistí.
8. Najprv spustite rameno stierača na strane spolujazdca, potom na strane vodiča.

Výmena gummy líšty zadného stierača

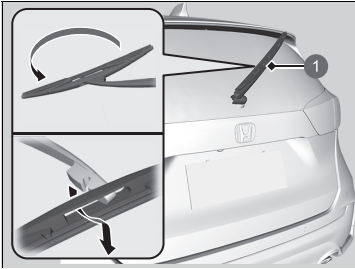

1 Rameno stierača

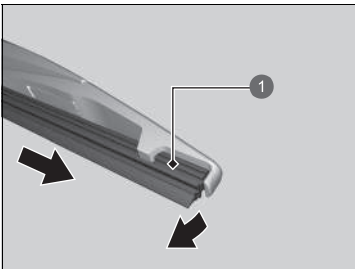

1 Líšta

1. Zdvihnute rameno stierača.
2. Nakloňte spodnú časť líšty stierača tak, aby sa vysunula z ramena stierača.

3. Vysuňte líštu zo stierača.

» Výmena gummy líšty zadného stierača

POZNÁMKA

Nepokúšajte sa prudko zdvihnúť rameno stierača. Rameno stierača sa môže poškodiť, ak sa zdvihne príliš vysoko.

POZNÁMKA

Dbajte na to, aby vám rameno stierača nespadlo – mohlo by sa poškodiť zadné okno.

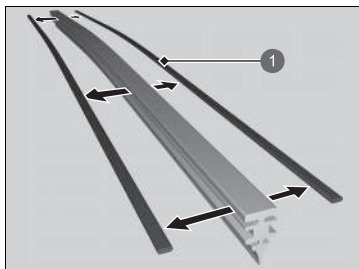

1 Pridržovač

4. Vyberte pridržovače z líšty stierača a namontujte ich na novú gumenú líštu.

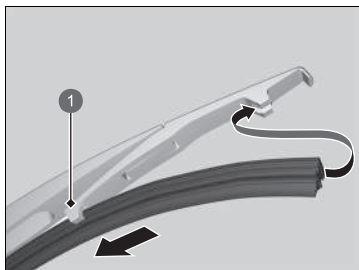

1 Držiak

5. Nasuňte novú líštu stierača na držiak.
► Skontrolujte, či správne zapadla na svoje miesto, a nainštalujte zostavu líšty stierača na rameno stierača.

Kontrola pneumatík

S cieľom bezpečne používať vozidlo je potrebné, aby boli používané pneumatiky správneho typu a veľkosti, v dobrom stave, so zodpovedajúcim dezénom a správne nahustené.

■ Pokyny na hustenie

Správne nahustené pneumatiky poskytujú tú najlepšiu kombináciu jazdných vlastností, životnosti dezénu a komfortu. Prečítajte si štítok na stĺpiku dverí na strane vodiča, na ktorom sú uvedené informácie o predpísanom tlaku.

Nedostatočne nahustené pneumatiky sa nerovnomerne opotrebovávajú, nežiaducim spôsobom ovplyvňujú jazdné vlastnosti a spotrebu paliva, a zvyšuje sa pravdepodobnosť ich zlyhania v dôsledku prehrievania.

Nadmerne nahustené pneumatiky vedú k menej komfortnému ovládaniu vozidla, sú náchylné na poškodenie v dôsledku prekážok na ceste a nerovnomerne sa opotrebovávajú.

Každý deň pred začatím jazdy pohľadom skontrolujte všetky pneumatiky. Ak niektorá z nich vyzerá menej nahustená než ostatné, skontrolujte tlak pomocou tlakomera.

Najmenej raz mesačne alebo pred dlhšou jazdou skontrolujte pomocou tlakomera tlak vo všetkých pneumatikách. Aj v pneumatikách v dobrom stave môže mesačne klesnúť tlak nahustenia od 10 do 20 kPa (0,1 až 0,2 bar).

■ Pokyny na kontrolu

Počas každej kontroly nahustenia preskúmajte aj celé pneumatiky a drieky ventilov. Zamerajte sa na nasledujúce oblasti:

- Nerovnosti alebo vydutia na bočnej strane pneumatiky alebo v dezéne. V prípade, že zistíte natrhnutie, praskliny alebo iné poškodenie na bočnej strane pneumatiky, vymeňte pneumatiku. V prípade, že uvidíte tkaninu alebo kord, vymeňte pneumatiku.
- Odstráňte všetky cudzie predmety a overte, či z pneumatík neuniká vzduch.
- Nerovnomerné opotrebovanie dezénu. Požiadajte predajcu o kontrolu geometrie kolies.
- Nadmerné opotrebovanie dezénu.

📖 **Indikátory opotrebovania** Str. 544

- Praskliny alebo iné poškodenie v okolí drieku ventilu.

📖 Kontrola pneumatík

⚠ VÝSTRAHA

Jazda na pneumatikách, ktoré sú príliš opotrebované alebo nesprávne nahustené, môže spôsobiť nehodu, pri ktorej môžete utrpieť vážne alebo smrteľné zranenia.

Dodržiavajte všetky pokyny týkajúce sa hustenia a údržby pneumatík v tejto užívateľskej príručke.

Tlak vzduchu merajte vtedy, keď sú pneumatiky studené. Znamená to, že vozidlo je odstavené minimálne tri hodiny alebo prešlo vzdialenosť kratšiu než 1,6 km. V prípade potreby pridajte alebo vypustite vzduch, aby ste dosiahli určený tlak.

V prípade kontroly horúcich pneumatík môže byť tlak pneumatiky až o 30 – 40 kPa (0,3 – 0,4 bar) vyšší než v prípade kontroly studených pneumatík.

Po každej úprave tlaku v pneumatikách je potrebné kalibrovat' systém výstrahy poklesu tlaku v pneumatikách.

📖 **Systém výstrahy poklesu tlaku v pneumatikách** Str. 389

Indikátory opotrebovania

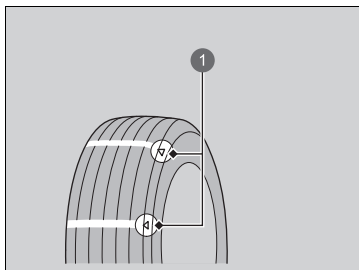

- 1 Príklad značky indikátora opotrebovania

Drážka, kde je umiestnený indikátor opotrebovania, je približne o 1,6 mm plytkejšia než iné miesta na pneumatike. Ak je dezén opotrebovaný tak, že sa indikátor odkryl, vymeňte pneumatiku.

Opotrebované pneumatiky majú nedostatočný záber na mokrých cestách..

Prevádzková životnosť pneumatiky

Životnosť pneumatík závisí od mnohých faktorov, vrátane návykov pri jazdení, stavu ciest, zaťaženia vozidla, tlaku pneumatík, histórie údržby, rýchlosti a podmienok okolia (aj keď sa pneumatiky nepoužívajú).

Okrem pravidelných kontrol a údržby tlaku v pneumatikách sa odporúčajú pravidelné ročné kontroly, keď pneumatiky dosiahnu vek päť rokov. Všetky pneumatiky sa musia stiahnuť z prevádzky po 10 rokoch od dátumu výroby, a to bez ohľadu na ich stav a opotrebovanie.

►► Kontrola pneumatík

Ak počas jazdy pociťujete trvalé vibrácie, požiadajte predajcu o kontrolu pneumatík. Nové pneumatiky a odstránené/nainštalované pneumatiky je potrebné správne vyvážiť.

Jazda vysokou rýchlosťou

Modely bez pneumatík 185/60R18

Odporúčame vám, aby ste nejazdili vyššou rýchlosťou, než akú stanovujú rýchlostné obmedzenia a dovoľujú dané podmienky. Ak zvyknete dlhšie jazdiť vysokou rýchlosťou (nad 160 km/h), upravte tlak v pneumatikách za studena podľa nižšie uvedených údajov, aby ste predišli prehriatiu a náhlemu zlyhaniu pneumatík.

Veľkosť pneumatík	185/60R15 88H
Tlak	Vpredu: 260 kPa (2,6 bar) Vzadu: 250 kPa (2,5 bar)

Veľkosť pneumatík	185/55R16 87H
Tlak	Vpredu: 270 kPa (2,7 bar) Vzadu: 260 kPa (2,6 bar)

Výmena pneumatiky a kolesa

Vymieňajte pneumatiky za radiálne pneumatiky rovnakej veľkosti, rozsahu zaťaženia, rýchlostnej triedy a maximálnej menovitej hodnoty tlaku studených pneumatík (ako je uvedené na bočnej stene pneumatiky). Používanie pneumatík odlišnej veľkosti alebo konštrukcie môže spôsobiť nesprávne fungovanie niektorých systémov vozidla, ako sú ABS a VSA (Asistent stability vozidla).

Najvhodnejšie je vždy vymieňať všetky štyri pneumatiky naraz. Ak to nie je možné, vymieňajte predné alebo zadné pneumatiky v pároch.

Dbajte na to, aby sa špecifikácie kolesa zhodovali so špecifikáciami originálnych kolies.

►► Výmena pneumatiky a kolesa

VÝSTRAHA

Nasadenie nesprávnych pneumatík na vozidlo môže ovplyvniť jeho ovládateľnosť a stabilitu. Môže to spôsobiť nehodu, pri ktorej môžete utpieť vážne alebo smrteľné zranenia.

Vždy používajte odporúčanú veľkosť a typ pneumatík (tieto informácie sú uvedené na štítku s informáciami o pneumatikách vo vozidle).

Otáčanie pneumatík

Vzájomná výmena pneumatík v súlade s plánom údržby vedie k rovnomernejšiemu opotrebovaniu pneumatík a k predĺženiu ich životnosti.

■ Pneumatiky bez značiek smeru otáčania

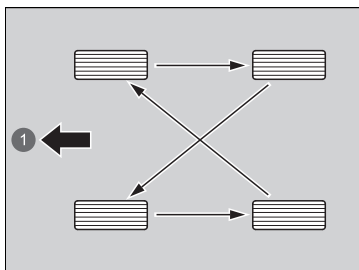

Vymeňte pneumatiky tak, ako je tu znázornené.

1 Vpredu

■ Pneumatiky so značkami smeru otáčania

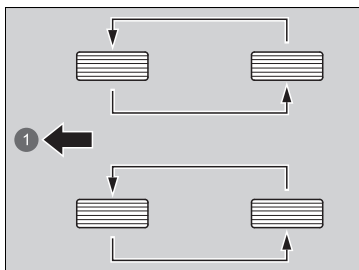

Vymeňte pneumatiky tak, ako je tu znázornené.

1 Vpredu

►► Otáčanie pneumatík

Pneumatiky so smerovými vzormi dezénov by sa mali otáčať iba spredu dozadu (nie zo strany na stranu). Pneumatiky so smerovým dezénom by sa mali namontovať so značkou indikácie otáčania smerom dopredu, ako je zobrazené nižšie.

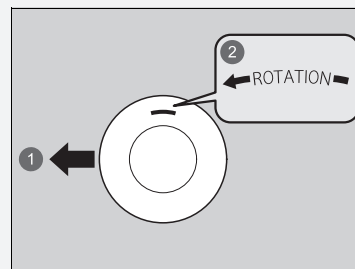

1 Vpredu

2 Značka otáčania

Po otočení pneumatík overte tlak nahustenia vo všetkých pneumatikách.

Po každej zmene usporiadania pneumatík je potrebné inicializovať systém výstrahy poklesu tlaku v pneumatikách.

► **Systém výstrahy poklesu tlaku v pneumatikách** Str. 389

Výbava na jazdu po snehu

Ak jazdíte na zasnežených alebo zamrznutých cestách, nainštalujte zimné pneumatiky alebo snehové reťaze, znížte rýchlosť a udržiajte pri jazde dostatočnú vzdialenosť od vozidiel.

Obzvlášť opatrne ovládajte volant a brzdy, aby ste predišli šmyku.

Používajte snehové reťaze, zimné pneumatiky alebo univerzálne pneumatiky, keď je to potrebné alebo v prípade, že to vyžadujú zákonné predpisy.

Pri montáži si pozrite nasledujúce body.

Zimné pneumatiky:

- Vyberte veľkosť a rozsah zaťaženia, ktoré sa zhodujú s originálnymi pneumatikami.
- Namontujte pneumatiky na všetky štyri kolesá.

Snehové reťaze:

- Pred zakúpením akéhokoľvek typu reťazí pre vaše vozidlo sa poraďte s predajcom.
- Namontujte ich iba na predné pneumatiky.
- Keďže toto vozidlo má obmedzený priestor medzi podvozkom a pneumatikami, dôrazne odporúčame používať nižšie uvedené snehové reťaze:

Veľkosť originálnej pneumatiky*1	Typ reťaze
185/60R15 88H	RUD-matic classic 48478
185/55R16 87H	RUD-matic classic 48479
185/60R16 86H	RUD-matic classic 48482

* 1: Veľkosť originálnych pneumatík je uvedená na štítku s informáciami o pneumatikách na stĺpiku dverí na strane vodiča.

- Pri montáži dodržiavajte pokyny výrobcu reťazí. Namontujte ich čo najpevnejšie.
- Skontrolujte, či sa reťaze nedotýkajú brzdových vedení alebo zavesenia.
- Jazdite pomaly.

►► Výbava na jazdu po snehu

⚠ VÝSTRAHA

Používanie nesprávnych reťazí alebo nesprávne nainštalovaných reťazí môže poškodiť brzdové vedenia a spôsobiť nehodu, pri ktorej môžete utrpieť vážne alebo smrteľné zranenia.

Dodržiavajte všetky pokyny týkajúce sa výberu a používania snehových reťazí, ktoré sú uvedené v tejto užívateľskej príručke.

POZNÁMKA

Pomôcky na zlepšenie záberu, ktoré majú nesprávnu veľkosť alebo sú nesprávne nainštalované, môžu poškodiť brzdové vedenia, zavesenie, karosériu a kolesá vozidla. Zastavte v prípade, že narážajú do akejkoľvek časti vozidla.

Ak sa podľa legislatívy EÚ týkajúcej sa pneumatík používajú zimné pneumatiky, je nevyhnutné upevniť štítok s maximálnou povolenou rýchlosťou zimných pneumatík do zorného poľa vodiča, ak je povolená maximálna konštrukčná rýchlosť vozidla vyššia ako povolená maximálna rýchlosť zimných pneumatík. Tento štítok získate od predajcu pneumatík. V prípade akýchkoľvek otázok sa obráťte na predajcu.

Keď namontujete snehové reťaze, dodržujte pokyny výrobcu reťazí ohľadom prevádzkových obmedzení vozidla.

Snehové reťaze používajte výlučne v prípade núdze alebo vtedy, keď zákonné predpisy vyžadujú ich použitie počas prejazdu určitou oblasťou.

Počas jazdy so snehovými reťazami na snehu alebo ľade jazdite opatrnejšie. S nasadenými snehovými reťazami môže byť vozidlo ťažšie ovládateľné než v prípade použitia kvalitných zimných pneumatík bez snehových reťazí.

Ak je vaše vozidlo vybavené letnými pneumatikami, majte na pamäti, že tieto pneumatiky nie sú určené na jazdu v zime. Viac informácií vám poskytne predajca.

Kontrola 12-voltového akumulátora

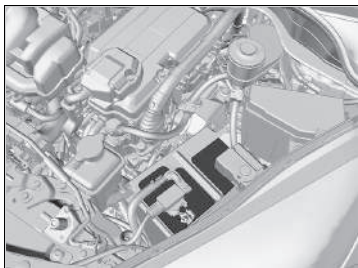

Stav akumulátora monitoruje snímač umiestnený na zápornej svorke akumulátora. Ak sa vyskytne problém s týmto snímačom, v rozhraní s informáciami pre vodiča sa zobrazí výstražná správa. Ak k tomu dôjde, nechajte vozidlo skontrolovať u predajcu.

Mesačne kontrolujte svorky akumulátora, či sa na nich nevyskytla korózia.

Ak sa akumulátor vozidla odpojil alebo vybil:

- Audiosystém je vypnutý.
➔ **Opätovná aktivácia audiosystému** Str. 241
- Hodiny sú vynulované.
➔ **Hodiny** Str. 164
- ➔ **Nastavenie hodín** Str. 260

Typ vozidla s pravostranným riadením

- Systém imobilizéra je potrebné resetovať.
➔ **Indikátor systému imobilizéra** Str. 119

12-voltový akumulátor

⚠ VÝSTRAHA

Počas normálnej prevádzky z akumulátora uniká výbušný vodíkový plyn.

Iskra alebo otvorený plameň môžu spôsobiť výbuch akumulátora, dostatočne silný na to, aby spôsobil smrť alebo vážne zranenie.

Všetky zdroje iskier, plamene a dymiace materiály musia byť v bezpečnej vzdialenosti od akumulátora.

Používajte ochranný odev a štít na tvár alebo zverte údržbu akumulátora skúsenému mechanikovi.

⚠ VÝSTRAHA

Akumulátor obsahuje kyselinu sírovú (elektrolyt), ktorá je mimoriadne korozívna a jedovatá.

Vniknutie elektrolytu do očí alebo na pokožku môže spôsobiť závažné popáleniny. Počas práce s akumulátorom alebo v jeho blízkosti používajte ochranný odev a ochranu očí.

Požitie elektrolytu bez okamžitej následnej záchranej akcie môže viesť k smrteľnej otrave.

UCHOVÁVAJTE MIMO DOSAHU DETÍ

12-voltový akumulátor

Núdzové postupy

Oči: Vyplachujte zasiahnuté miesto vodou z pohára alebo inej nádoby po dobu najmenej 15 minút. (Voda pod tlakom môže spôsobiť zranenie očí.) Okamžite sa spojte s lekárom.

Pokožka: Vyzlečte si znečistený odev. Oplachujte zasiahnuté miesto veľkým množstvom vody. Okamžite sa spojte s lekárom.

Požitie: Vypite vodu alebo mlieko. Okamžite sa spojte s lekárom.

Ak nájdete koróziu, vyčistite svorky akumulátora pomocou roztoku vody a prášku na pečenie. Vyčistite svorky vlhkou handričkou. Vysušte akumulátor handrou/ uterákom. Natrite svorky mazivom, aby sa predišlo vzniku korózie v budúcnosti.

Pri výmene akumulátora musí mať náhradný akumulátor rovnaké parametre.

Ďalšie informácie získate od predajcu.

Nabíjanie 12-voltového akumulátora

Odpojte obidva káble akumulátora, aby ste zabránili poškodeniu elektrického systému vozidla. Vždy najprv odpojte záporný kábel (-) a pripojte ho znova ako posledný.

12-voltový akumulátor

Po opätovnom pripojení 12-voltového akumulátora a prepnutí režimu napájania do polohy ZAPNUTÉ sa môžu rozsvietiť indikátory adaptívneho tempomatu (ACC) s funkciou sledovania vozidiel pri nízkych rýchlostiach, asistenčného systému stability vozidla (VSA), asistenčného systému stability vozidla (VSA) **OFF**, predchádzania vybočeniu z vozovky, bezpečnostnej podpory (oranžový) a nízkeho tlaku v pneumatikách/ systému výstrahy poklesu tlaku v pneumatikách spolu s hlásením v počítadle.

Prejdite krátku vzdialenosť rýchlosťou vyššou ako 20 km/h. Indikátor by mal zhasnúť. Ak hlásenie nezmizne, nechajte vozidlo skontrolovať u predajcu.

Výmena 12-voltového akumulátora

Keď odpájate a vymieňate 12-voltový akumulátor, počas kontroly akumulátora vždy dodržiavajte pokyny o bezpečnosti údržby a výstrahy, aby ste obmedzili možné riziká.

➤ **Bezpečnosť údržby** Str. 505

➤ **Kontrola 12-voltového akumulátora** Str. 548

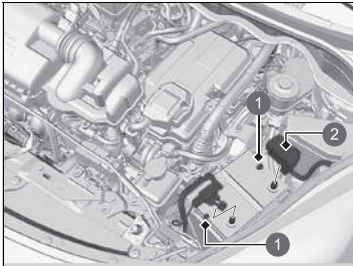

- ❶ Matica
- ❷ Kryt

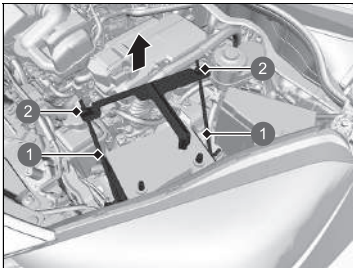

- ❶ Podpera
- ❷ Matica

1. Nastavte režim napájania VOZIDLO VYPNUTÉ. Otvorte kapotu.
2. Povoľte maticu na zápornom kábli akumulátora a potom odpojte kábel od zápornej svorky (-).
3. Otvorte kryt kladnej svorky akumulátora. Povoľte maticu na kladnom kábli akumulátora a potom odpojte kábel od kladnej svorky (+).
4. Pomocou kľúča povoľte maticu na každej strane konzoly akumulátora.
5. Vytiahnite dolný koniec každej podpery akumulátora von z otvoru podstavca akumulátora a demontujte konzolu akumulátora a podpery.

►► Výmena 12-voltového akumulátora

POZNÁMKA

Nesprávne zlikvidovaný akumulátor môže byť škodlivý pre životné prostredie a ľudské zdravie. Vždy si overte miestne predpisy pre likvidáciu akumulátora.

Tento symbol na akumulátore znamená, že tento produkt sa nesmie likvidovať ako domový odpad.



Ak chcete nainštalovať nový akumulátor, postupujte podľa vyššie uvedeného postupu v obrátenom poradí.

Vždy najprv odpojte záporný kábel (-) a pripojte ho znova ako posledný.

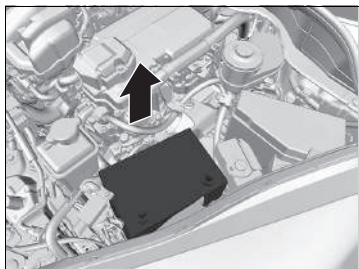

6. Opatrne vytiahnite akumulátor.

Štítky na akumulátore



Štítky na akumulátore

NEBEZPEČENSTVO

- Plameň a iskry musia byť v bezpečnej vzdialenosti od akumulátora. V akumulátore sa vytvára výbušný plyn, ktorý môže spôsobiť výbuch.
- Počas manipulácie s akumulátorom používajte ochranu očí a gumové rukavice, aby ste predišli riziku popálenia alebo straty zraku v dôsledku zásahu elektrolytom akumulátora.
- Za žiadnych okolností nedovoľte deťom manipulovať s akumulátorom. Zabezpečte, aby všetky osoby, ktoré manipulujú s akumulátorom, vedeli o prípadných rizikách a pri manipulácii postupovali správne.
- S elektrolytom akumulátora manipulujte mimoriadne opatrne, pretože obsahuje roztok kyseliny sírovej. Kontakt elektrolytu s očami alebo pokožkou môže spôsobiť stratu zraku alebo popáleniny.
- Pred začatím manipulácie s akumulátorom si dôkladne prečítajte túto príručku a snažte sa jej porozumieť. V opačnom prípade môže dôjsť k zraneniu osôb a poškodeniu vozidla.
- Akumulátor nepoužívajte, ak je hladina elektrolytu v akumulátore na značke minimálnej úrovne alebo pod ňou. Používanie akumulátora s nízkou hladinou elektrolytu môže spôsobiť výbuch a následné vážne zranenia.

Výmena batérie diaľkového ovládania

Ak sa po stlačení tlačidla nerozsvieti indikátor, vymeňte batériu.

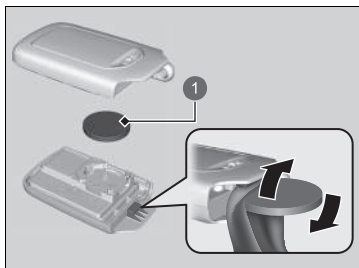

1 Batéria

Typ batérie: CR2032

1. Odpojte zabudovaný kľúč.
 - ▶ Obaľte mincu do handričky, aby ste nepoškriabali diaľkový ovládač bezkľúčového otvárania.
 - ▶ Kryt odpájajte opatrne aby ste nestratili tlačidlá.
2. Odpojte hornú polovicu opatrným vypáčením okraja pomocou mince.
 - ▶ Obaľte mincu do handričky, aby ste nepoškriabali diaľkový ovládač bezkľúčového otvárania.
 - ▶ Kryt odpájajte opatrne aby ste nestratili tlačidlá.
3. Vložte batériu so správnou polaritou.

ⓘ Výmena batérie diaľkového ovládania

⚠ ⚠ VÝSTRAHA

NEBEZPEČENSTVO CHEMICKÉHO POPÁLENIA

Batéria, ktorá zabezpečuje energiu diaľkového ovládača, môže v prípade prehltnutia spôsobiť vážne vnútorné popáleniny alebo dokonca smrť. Vždy uchovávajte nové a použité batérie mimo dosahu detí.

Ak máte podozrenie, že dieťa prehltlo batériu, okamžite vyhľadajte lekársku pomoc.

POZOR: Pri nesprávnej výmene batérie hrozí nebezpečenstvo výbuchu. Vymieňajte len za rovnaký alebo ekvivalentný typ.

POZOR: Počas používania, skladovania alebo prepravy nevystavujte zdrojom nadmerne vysokej teploty, ako je slnečné žiarenie, oheň a pod., v dôsledku čoho môže dôjsť k výbuchu alebo úniku horľavých kvapalín alebo plynov.

POZOR: Batériu nevhadzujte do ohňa ani do horúcej pece, ani ju mechanicky nedrvtvte ani nerezte, takého zaobchádzanie môže spôsobiť explóziu.

POZOR: Nevystavujte extrémne nízkemu tlaku vzduchu vo vysokej nadmorskej výške, takého zaobchádzanie môže spôsobiť výbuch alebo únik horľavých kvapalín alebo plynov.

» Výmena batérie diaľkového ovládania

Vedľa tlačidla akumulátora sa nachádza výstražná značka*.

POZNÁMKA

Nesprávne zlikvidovaná batéria môže poškodiť životné prostredie. Vždy si overte miestne predpisy pre likvidáciu akumulátora.

Tento symbol na akumulátore znamená, že tento produkt sa nesmie likvidovať ako domový odpad.



Náhradné batérie sú k dispozícii v obchodoch alebo u predajcu.

* Nie je k dispozícii u všetkých modelov

Klimatizácia

Na to, aby systém klimatizácie fungoval správne a bezpečne, údržbu systému chladiva by mal vykonávať iba kvalifikovaný technik.

Výparník klimatizácie (chladiacu špirálu) nikdy neopravujte ani ho nikdy nevymieňajte za výparník z ojazdeného vozidla alebo z vozidla rozobratého na súčiastky.

Údržba systému klimatizácie

POZNÁMKA

Vyparujúce sa chladivo môže poškodzovať životné prostredie.

S cieľom predísť vyparovaniu chladiva nikdy nevymieňajte výparník vo vozidle za výparník z ojazdeného vozidla alebo z vozidla rozobratého na súčiastky.

Chladivo v systéme klimatizácie vášho vozidla je horľavé a ak sa nedodržiavajú predpísané postupy počas údržby, môže sa vznietiť.

Štítok klimatizácie sa nachádza pod kapotou:

➤ **Bezpečnostné štítky** Str. 103

➤ **Technické údaje** Str. 610



⚠ : upozornenie

🔥 : horľavé chladivo

🔧 : Vyžaduje údržbu kvalifikovaným technikom

❄ : Systém klimatizácie

Prachový a peľový filter

■ Kedy je potrebné vymeniť prachový a peľový filter

Prachový a peľový filter vymieňajte podľa plánu údržby odporúčaného pre toto vozidlo. V prípade jász s vozidlom v prašnom prostredí odporúčame meniť tento filter častejšie.

📄 **Plán údržby*** Str. 513

■ Spôsob výmeny prachového a peľového filtra

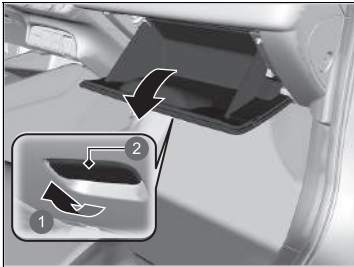

1. Otvorte odkladaciu schránku v palubnej doske.

- 1 Potiahnite
- 2 Rukoväť

☒ Prachový a peľový filter

Ak sa prietok vzduchu zo systému klimatizácie výrazne obmedzí a okná sa ľahko zahmlievajú, môže byť potrebné vymeniť filter.

Prachový a peľový filter zachytáva peľ, prach a ďalšie nečistoty vo vzduchu.

Ak nevíete vymeniť prachový a peľový filter, požiadajte o výmenu predajcu.

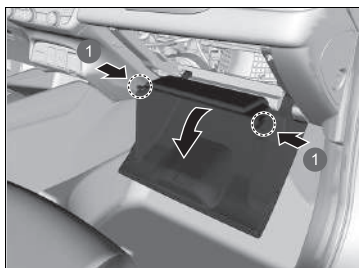

1 Príchytky

2. Odpojte dve príchytky zatlačením na panel na oboch stranách.
3. Úplne vyklepte odkladaciu schránku v palubnej doske.

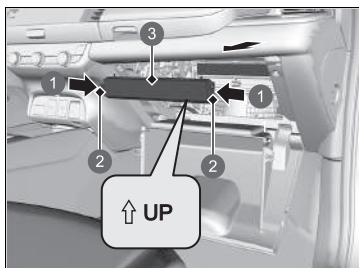

4. Zatlačte na príchytky na rohoch krytu puzdra filtra a odpojte ho.

- 1 Zatlačte
- 2 Príchytky
- 3 Kryt

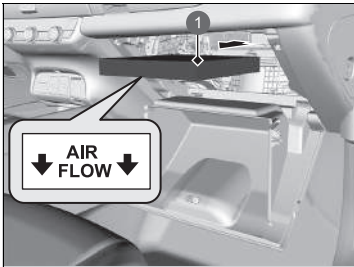

1 Prachový a peľový filter

5. Vytiahnite filter z puzdra.
6. Nainštalujte nový filter do puzdra.
 - Stranu označenú šípkou **AIR FLOW** otočte nadol.

Starostlivosť o interiér

Skôr ako použijete handru, povysávajújte prach vysávačom. Na odstránenie špiny použijte vlhkú handričku namočenú v teplej vode s malým množstvom čistiaceho prostriedku. Zvyšky čistiaceho prostriedku odstráňte čistou handričkou.

Čistenie bezpečnostných pásov

Na čistenie bezpečnostných pásov použijte jemnú kefu namočenú v teplej vode s malým množstvom čistiaceho prostriedku. Nechajte pásy vyschnúť na vzduchu. Pomocou čistej handričky utrite ukotvenia bezpečnostných pásov.

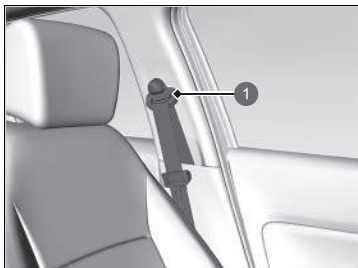

1 Držiak

Starostlivosť o interiér

Nerozlejte vo vozidle tekutiny. Ak sa dostane tekutina do kontaktu s elektrickými zariadeniami a systémami, hrozí riziko ich poruchy.

Na elektrické zariadenia, ako sú zvukové zariadenia a spínače, nepoužívajte silikónové spreje. V opačnom prípade hrozí riziko poruchy uvedených zariadení alebo vzniku požiaru vnútri vozidla.

Ak neúmyselne použijete silikónový sprej na elektrické zariadenia, požiadajte predajcu o radu.

V závislosti od zloženia môžu chemické látky a tekuté aromatické zlúčeniny spôsobiť stratu farby, záhyby a trhliny na živicových súčiastiach a textíliách. Nepoužívajte zásadité alebo organické rozpúšťadlá, ako sú benzén alebo benzín.

Po použití chemických látok ich jemne utrite suchou handričkou.

Neukladajte použité handričky na živicové súčasti alebo textílie na dlhšiu dobu bez umytia.

Dbajte na to, aby ste nerozliali tekutý osviežovač vzduchu.

■ Čistenie okna

Utrite pomocou čističa skla.

» Čistenie okna

Drôty sú vedené vo vnútri zadného okna. Utrite suchou handričkou v rovnakom smere, ako smerujú drôty, aby ste ich nepoškodili.

Dávajte pozor, aby ste nerozliali tekutiny, napríklad vodu alebo čistiaci prostriedok na sklo, na kryt alebo okolo krytu elektrických komponentov okolo spätného zrkadla.

Podlahové rohože

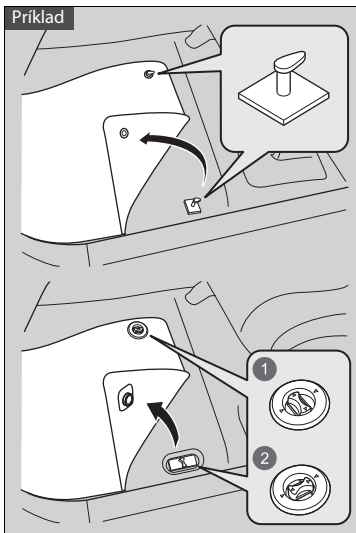

- 1 Odomknutie
- 2 Uzamknutie

Podlahová rohož miesta vodiča sa zaistuje v podlahových ukotveniach, ktoré zabraňujú posunutiu rohože dopredu.

Na ukotvenú rohož neukladajte žiadne ďalšie podlahové rohože.

Podlahové rohože

Ak používate podlahové rohože, ktoré neboli pôvodne súčasťou výbavy vozidla, uistite sa, že sú určené pre vaše vozidlo, správne sedia a sú bezpečne upevnené podlahovými ukotveniami.

Správne umiestnite podlahové rohože zadných sedadiel. Nesprávne umiestnené podlahové rohože môžu narúšať funkčnosť predných sedadiel.

■ Údržba pravej kože *

Správne čistenie kože:

1. Najprv odstráňte nečistoty alebo prach pomocou vysávača alebo jemnej suchej handričky.
2. Kožu čistite jemnou handričkou navlhčenou v roztoku pozostávajúceho z 90 % vody a 10 % neutrálneho mydla.
3. Čistou vlhkou handričkou utrite všetky zvyšky mydla.
4. Zotrite zvyšnú vodu a nechajte kožu vyschnúť na vzduchu v tieni.

■ Údržba vodovzdorného sedadla *

Odstráňte nečistotu vlhkou handričkou. Čistou vlhkou handričkou utrite všetky zvyšky vody. Používanie detergentov znižuje účinnosť odpudzovača vody.

▣ Údržba pravej kože *

Nečistoty a prach je dôležité čo najskôr vyčistiť alebo zotrieť. Rozliata tekutina môže vsiaknuť do kože a vytvoriť škvrny. Nečistoty a prach môžu spôsobiť odieranie kože. Okrem toho pamätajte na to, že niektoré odevy tmavých farieb sa môžu vtierať do kožených sedadiel a zmeniť tým ich farbu alebo vytvoriť škvrny.

* Nie je k dispozícii u všetkých modelov

Starostlivosť o vonkajšie časti

Po jazde oprášte karosériu vozidla. Pravidelne kontrolujte výskyt škrabancov na lakovaných povrchoch vozidla. Škrabanec na lakovanom povrchu môže spôsobiť koróziu karosérie. Ak nájdete škrabanec, hneď ho opravte.

Umývanie vozidla

Vozidlo pravidelne umývajte. Vozidlo umývajte častejšie, ak ho používate v nasledujúcich podmienkach:

- Ak jazdíte na cestách, ktoré sa solia.
- Ak jazdíte pri pobreží mora.
- Ak nájdete na lakovaných povrchoch asfalt, sadze, vtáčí trus, hmyz alebo miazgu stromu.

Používanie automatizovanej umývačky vozidiel

- Dodržiavajte pokyny uvedené na automatizovanej umývačke vozidiel.
- Sklopte spätné zrkadlá.
- V modeloch vybavených funkciou automatického prerušovaného stierania vypnite stierače.

Používanie vysokotlakových čistiacich zariadení

- Dodržujte dostatočnú vzdialenosť medzi čistiacimi dýzami a karosériou vozidla.
- Pozornosť venujte najmä oblastiam okolo okien. Státie príliš blízko môže spôsobiť vniknutie vody do vnútra vozidla.
- Nestriekajte vodu pod vysokým tlakom do priestoru motora. Namiesto toho použite slabý prúd vody a jemný čistiaci prostriedok.
- Nestriekajte vodu priamo na kameru ani na oblasť okolo kamery. Voda môže preniknúť do objektívu a spôsobiť poruchu kamery.

Umývanie vozidla

Nestriekajte vodu do sacích vzduchových otvorov. Môže to spôsobiť poruchu.

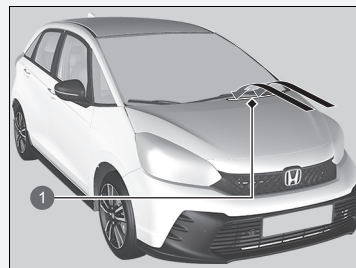

1 Sacie vzduchové otvory

Pri umývaní vozidla zamknite dvere. Nestriekajte vodu priamo na dvierka otvoru na dopĺňanie paliva. V prípade striekania vody pod tlakom by sa mohli otvoriť.

■ Použitie vosku

Kvalitná vrstva vosku na automobilové karosérie chráni lak vozidla pred poveternostnými vplyvmi. Vosk sa po čase stratí a lak vozidla bude znova vystavený pôsobeniu poveternostných vplyvov, preto v prípade potreby zopakujte voskovanie.

■ Údržba nárazníkov a iných súčastí pokrytých živcou

Ak sa dostane na živcové súčasti benzín, olej, chladiaca kvapalina alebo kvapalina akumulátora, môžu zostať na povrchu škvŕny alebo sa náter bude lúpať. Zasiahnuté časti ihneď utrite mäkkou handrou a čistou vodou.

■ Čistenie okna

Utrite pomocou čističa skla.

■ Údržba hliníkových kolies

Hliník je náchylný na opotrebovanie spôsobené soľou a inými znečisťujúcimi látkami na ceste. V prípade potreby čo najskôr zotrite tieto látky špongiou a jemným čistiacim prostriedkom. Nepoužívajte tvrdú kefu ani agresívne chemikálie (vrátane niektorých bežne dostupných čistiacich prostriedkov na čistenie kolies). Tie môžu poškodiť ochrannú vrstvu hliníkových kolies a spôsobiť koróziu. V závislosti od typu povrchovej úpravy môžu kolesá okrem toho stratiť lesk alebo môžu vyzeráť ako obrúsené. Kolesá utrite do sucha handrou, kým sú ešte mokré, aby na nich neostali škvŕny po vode.

►► Použitie vosku

POZNÁMKA

Chemické rozpúšťadlá a silné čističe môžu poškodiť lak a kovové a plastové časti vozidla. Rozliate látky okamžite utrite.

►► Údržba nárazníkov a iných súčastí pokrytých živcou

Ak chcete opraviť lakovaný povrch živcových súčastí, obráťte sa na predajcu, ktorý vám poradí správny materiál na vykonanie povrchového ošetrovania.

►► Údržba hliníkových kolies

Hliníkové kolesá, modely s krytom kolesa

Neodstraňujte hliníkové kryty kolies z kolies. V opačnom prípade môže dôjsť k poškodeniu krytov kolies alebo kolies.

■ Zahmlené šošovky exteriérových svetiel

Vnútrotná časť skiel vonkajších svetiel (svetlomety, brzdové svetlá a pod.) sa môže po jazde v daždi alebo po umytí vozidla dočasne zahmlieť. Orosenie sa môže vytvoriť aj vnútri šošoviek, ak je rozdiel medzi teplotou prostredia a teplotou vnútri šošovky veľmi vysoký (podobne ako sa zahmlia okná vozidla počas dažďa). Ide o bežné javy, ktoré nepredstavujú chyby vo vyhotovení exteriérových svetiel.

V dôsledku konštrukčných vlastností šošoviek sa môže na povrchu ich rámov hromadiť vlhkosť. Ani v tomto prípade nejde o poruchu.

Ak si však všimnete nahromadenie veľkého množstva vody alebo veľké kvapky vnútri skiel, nechajte vozidlo skontrolovať u predajcu.

■ Nafarbenie vozidla*

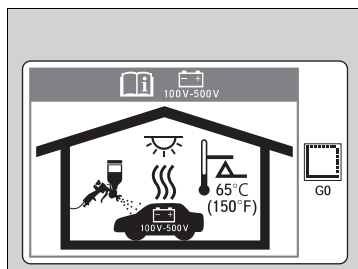

Vysoká teplota môže poškodiť vysokonapäťovú batériu používanú na napájanie elektromotora. Pri farbení vozidla vo vyhrievanej lakovni sa uistite, že teplota nepresiahne hodnotu 65°C.

Príslušenstvo

Pri inštalácii príslušenstva skontrolujte nasledovné skutočnosti:

- Neinštalujte príslušenstvo na čelné sklo. Môže obmedzovať výhľad a spomaliť vašu reakciu na jazdné podmienky.
- Na miesta označené **SRS AIRBAG**, na bočné alebo zadné strany predných sedadiel, na boky zadných sedadiel, na predných alebo bočných stĺpkoch alebo v blízkosti bočných okien neinštalujte žiadne iné predmety ako originálne príslušenstvo Honda určené pre vaše vozidlo.
Položky iné ako originálne príslušenstvo Honda určené pre vaše vozidlo nainštalované na týchto miestach môže rušiť prevádzku airbagov vozidla alebo môže pri nafúknutí airbagov vraziť do vás alebo vašich spolujazdcov.
- Elektronické príslušenstvo nesmie preťažiť elektrické obvody alebo obmedzovať správnu prevádzku vozidla.
 - **Poistky** Str. 600
- Pred inštaláciou elektronického príslušenstva nechajte inštalátéra, aby požiadal o pomoc predajcu. Ak je to možné, nechajte predajcu skontrolovať hotovú inštaláciu.

Príslušenstvo a úpravy

VÝSTRAHA

Nesprávne príslušenstvo alebo úpravy ovplyvňujú jazdné vlastnosti vozidla, jeho stabilitu a výkon a môžu viesť k nehodám s vážnymi alebo smrteľnými zraneniami.

Dodržiujte všetky pokyny ohľadom príslušenstva a úprav, ktoré sú uvedené v tejto používateľskej príručke.

VÝSTRAHA

Použitie nesprávne navrhnutých, skonštruovaných alebo vyrobených zostáv vysokonapäťovej batérie by mohlo spôsobiť požiar vo vašom vozidle.

Požiar vozidla by mohol spôsobiť náraz alebo zranenie.

Vo vozidle používajte iba originálnu zostavu vysokonapäťovej batérie Honda alebo jej ekvivalent.

Úpravy

Neupravujte vozidlo spôsobom, ktorý môže ovplyvniť jeho riadenie, stabilitu alebo spoľahlivosť, ani neinštalujte diely a príslušenstvo, ktoré nie sú od spoločnosti Honda a mohli by mať podobné účinky.

Aj drobné úpravy systémov vozidla môžu mať vplyv na celkový výkon vozidla. Vždy dbajte na to, aby bolo vybavenie správne nainštalované a udržiavané, a nevykonávajte žiadne úpravy vozidla a jeho systémov, ktoré by mohli spôsobiť nesúlad vášho vozidla s predpismi vašej krajiny alebo miestnymi predpismi.

Palubný diagnostický port (konektor OBD-II/SAE J1962), nainštalovaný v tomto vozidle, je určený na používanie so zariadeniami na diagnostiku systému automobilu alebo inými zariadeniami schválenými spoločnosťou Honda. Používanie iných typov zariadení môže nepriaznivo ovplyvniť elektronické systémy vozidla alebo ovplyvniť ich fungovanie, čo môže mať za následok poruchu systému, vybitie akumulátora alebo iné neočakávané problémy.

Neupravujte ani sa nepokúšajte opravovať vysokonapäťové hybridné napájacie systémy vášho vozidla alebo inak upravovať elektrické systémy vozidla. Demontáž alebo úprava elektrického zariadenia môže mať za následok haváriu alebo požiar.

Ak budete niekedy potrebovať vymeniť vysokonapäťovú batériu vo vozidle po uplynutí záruky, dôrazne odporúčame používať iba originálnu zostavu vysokonapäťovej batérie Honda. Originálne zostavy vysokonapäťovej batérie Honda sú navrhnuté tak, aby spolupracovali s hybridným systémom elektrického napájania vozidla, a boli navrhnuté, skonštruované a vyrobené tak, aby sa predišlo nadmernému nabíjaniu. Neoriginálne zostavy vysokonapäťovej batérie nemusia byť podobne navrhnuté, skonštruované a vyrobené a inštalácia takýchto zostáv by mohla viesť k nadmernému nabíjaniu, požiarom, strate napájania alebo iným podmienkam, ktoré by mohli zvýšiť pravdepodobnosť havárie alebo zranenia.

▶▶ Príslušenstvo a úpravy

Správne nainštalované mobilné telefóny, alarmy, vysielачky, rádiové antény a audiosystémy s malým výkonom by nemali narúšať počítačom riadené systémy vozidla (napríklad airbagy a protiblokovací brzdový systém).

Na zaistenie správnej prevádzky vozidla odporúčame používať originálne príslušenstvo od spoločnosti Honda.

Niektoré položky originálneho príslušenstva Honda sa dodávajú s exkluzívnou používateľskou príručkou, ktorá obsahuje podrobné informácie o prevádzke a starostlivosti o produkt. Ak máte k dispozícii používateľskú príručku príslušenstva, nájdete v nej plné podrobnosti.

Ak sa akékoľvek originálne príslušenstvo Honda stane nefunkčným, pozrite si samostatnú používateľskú príručku príslušenstva (ak je k dispozícii) alebo sa poradte s predajcom, ktorý vám pomôže pri riešení prípadných chybných stavov.

Zvládanie neočakávaných situácií

Táto kapitola opisuje, ako zvládať neočakávané problémy.

Nástroje	
Typy nástrojov.....	570
Ak dostanete defekt	
Dočasná oprava pneumatiky s defektom.....	571
Manipulácia so zdvíhačom.....	584
System napájania sa nespustí	
Kontrola postupu.....	585
Ak je slabá batéria diaľkového ovládača bezklúčového otvárania.....	586
Núdzové vypnutie systému napájania.....	587
Ak je 12-voltový akumulátor vybitý	
Postup štartovania pomocou štartovacích kábllov.....	588

Radiaca páka sa nedá pohnúť.....	590
Prehrievanie	
Ako zvládnuť prehrievanie.....	591
Indikátor sa rozsvieti/bliká	
Ak sa zobrazí symbol Nízky tlak motorového oleja.....	593
Ak sa rozsvieti indikátor systému nabijania 12-voltového akumulátora.....	593
Ak sa rozsvieti alebo bliká indikátor poruchy.....	594
Ak sa rozsvieti alebo bliká indikátor brzdového systému (červený).....	595
Ak sa rozsvieti indikátor systému elektrického posilňovača riadenia (EPS).....	596

Ak sa rozsvieti alebo bliká indikátor brzdového systému (červený) a súčasne sa rozsvieti indikátor brzdového systému (oranžový).....	597
Ak sa rozsvieti alebo začne blikáť indikátor nízkeho tlaku v pneumatikách/systému výstrahy poklesu tlaku v pneumatikách.....	598
Ak sa rozsvieti symbol nízkej hladiny oleja.....	599
Poistky	
Umiestnenie poistiek.....	600
Kontrola a výmena poistiek.....	605
Núdzové odťahovanie.....	606
Ak nemôžete odomknúť dverka otvoru na dopĺňanie paliva.....	607
Ak nemôžete otvoriť dvere batožinového priestoru.....	608

Typy nástrojov

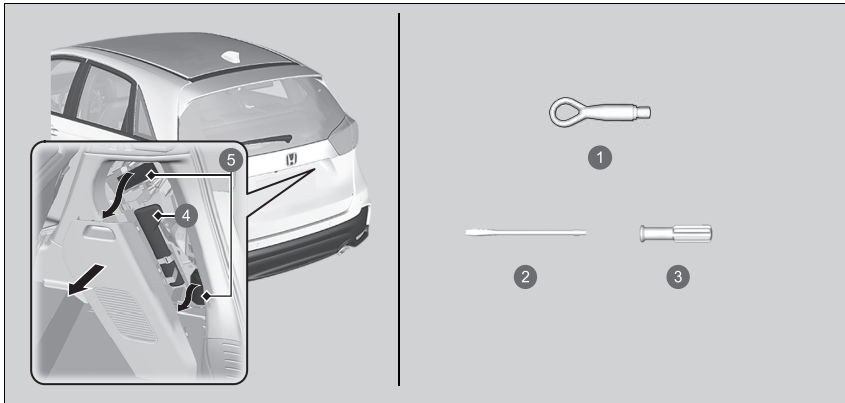

- 1 Odpojiteľný ťažný hák
- 2 Plochý skrutkovač
- 3 Držadlo
- 4 Taška s náradím
- 5 Súprava na dočasnú opravu pneumatiky

Typy nástrojov

Nástroje sú uložené v batožinovom priestore.

Dočasná oprava pneumatiky s defektom

Ak sa v pneumatike nachádza veľký rez alebo je inak zásadne poškodená, bude potrebné vozidlo odtrhnúť. Ak je v pneumatike malý otvor defektu (napríklad v dôsledku zapichnutia klinca), môžete použiť súpravu na dočasnú opravu, aby ste sa mohli dopraviť do najbližšieho servisu a nechať si pneumatiku natrvalo opraviť.

Ak dostanete defekt počas jazdy, uchopte pevne volant a postupným brzdením znížte rýchlosť. Potom zastavte na bezpečnom mieste.

1. Zaparkujte s vozidlom na pevnom a rovnom povrchu, ktorý nie je šmyklavý, a zatiahnite parkovaciu brzdu.
2. Preradte prevodovku do polohy **P**.
3. Zapnite výstražné svetlá a nastavte režim napájania do polohy VOZIDLO VYPNUTÉ (ZÁMOK).

Dočasná oprava pneumatiky s defektom

Táto súprava by sa nemala používať v nasledujúcich prípadoch. Namiesto toho sa obráťte na predajcu alebo asistenčnú službu a požiadajte o odtriahnutie vozidla.

- Uplynula doba použiteľnosti utesňovacej hmoty pneumatiky.
- Je prepichnutých viac pneumatík.
- Defekt/rez je väčší ako 4 mm.
- Je poškodená bočná stena pneumatiky alebo sa defekt nachádza mimo kontaktnej plochy.

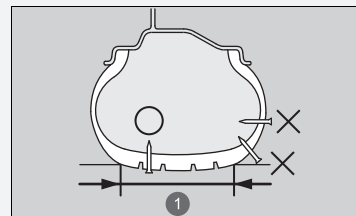

1 Kontaktná plocha

Keď je otvor defektu:	Použitie súpravy
Menší ako 4 mm	Áno
Väčší ako 4 mm	Nie

- Poškodenie vzniklo v dôsledku jazdy s extrémne podhustenými pneumatikami.
- Pneumatika nesedí na ráfe kolesa.
- Ráf je poškodený.

Nevyťahujte kliniec ani skrutku, ktorá prerazila pneumatiku. Ak ich vytiahnete z pneumatiky, môže sa stať, že pneumatiku nebudete môcť opraviť pomocou súpravy.

■ Príprava na dočasnú opravu pneumatiky s defektom

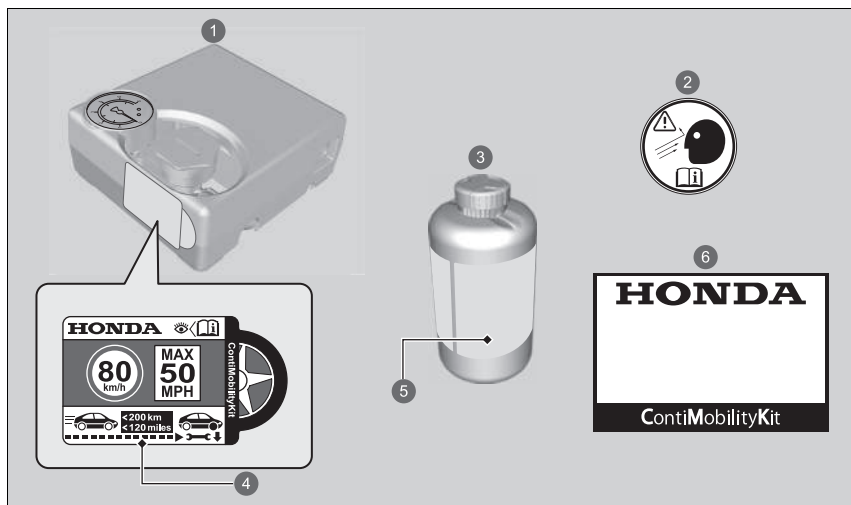

- 1 Vzduchový kompresor
- 2 Nálepka na koleso
- 3 Fľaša s utesňovacou hmotou
- 4 Nálepka rýchlostného obmedzenia
- 5 Dátum expirácie
- 6 Manipulačná príručka

▶▶ Príprava na dočasnú opravu pneumatiky s defektom

Štítko s obmedzením rýchlosti sa nachádza na boku dočasnej súpravy na opravu pneumatík.

Keď vykonávate dočasnú opravu, dôkladne si prečítajte návod na použitie, ktorý sa dodáva spolu so súpravou.

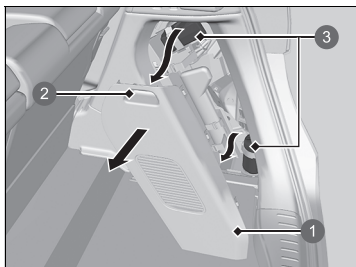

- ① Veko
- ② Rukoväť
- ③ Súprava na dočasnú opravu pneumatiky

1. Opatrným potiahnutím za rukoväť odstráňte kryt na pravej strane batožinového priestoru a vyberte z neho súpravu.
2. Položte súpravu čelnou stranou nahor na rovnú zem v blízkosti pneumatiky s defektom v dostatočnej vzdialenosti od premávky. Súpravu nekladte na jej bočnú stranu.

■ Vytlačenie utesňovacej hmoty a vzduchu

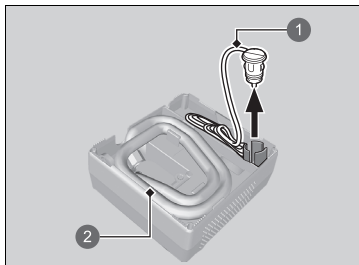

- 1 Pripájací kábel
- 2 Hadica vzduchového kompresora

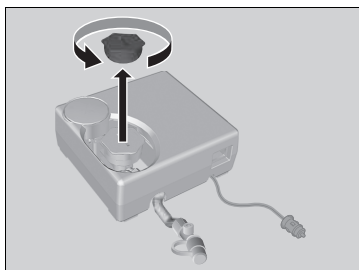

1. Vyberte hadicu vzduchového kompresora a odpojte pripájací kábel zo zadnej strany vzduchového kompresora.

2. Odstráňte uzáver zo vzduchového kompresora.

►► Vytlačenie utesňovacej hmoty a vzduchu

⚠ VÝSTRAHA

Hmota na utesnenie pneumatiky obsahuje látky, ktoré sú škodlivé a ktorých požitie môže viesť k smrti.

V prípade náhodného požitia nevyvolávajte zvracanie. Vypite veľké množstvo vody a okamžite vyhľadajte lekársku pomoc.

V prípade kontaktu s pokožkou alebo očami vypláchnite zasiahnuté miesto studenou vodou a podľa potreby vyhľadajte lekára.

Fľašu s utesňovacou hmotou uchovávajte na miestach mimo dosahu detí.

Pri nízkych teplotách nemusí utesňovacia hmota ľahko vytekať.

V takom prípade ju pred použitím zohrejte tak, že fľašu ponecháte v priestore pre cestujúcich.

Utesňovacia hmota môže natrvalo znečistiť odev a iné materiály. Počas manipulácie s utesňovacou hmotou postupujte opatrne a všetky rozliate zvyšky hmoty ihneď poutierajte.

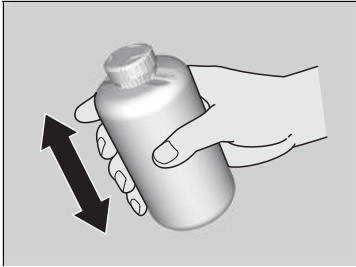

3. Flašu dobre pretrepte.

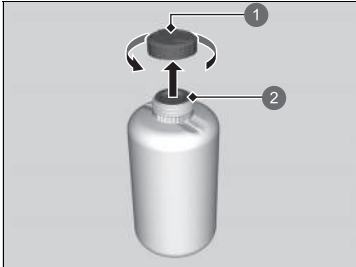

- 1 Uzáver fľaše
- 2 Neodstránený

4. Odstráňte uzáver fľaše.

► Neodstraňujte utesnený kryt.

► Vytlačenie utesňovacej hmoty a vzduchu

Po vstreknutí utesňovacej hmoty neodstraňujte prázdnu fľašu.

Požiadajte predajcu spoločnosti Honda o náhradnú fľašu s utesňovacou hmotou a správnu likvidáciu prázdnej fľaše.

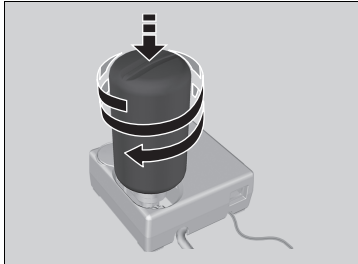

5. Naskrutkujte utesnenú fľašu na vzduchový kompresor.
 - Fľašu pevne naskrutkujte tak, aby sa neuvoľnila.

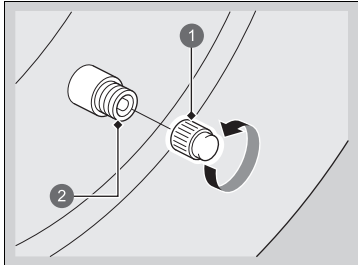

6. Odskrutkujte uzáver ventilu.

- 1 Uzáver ventilu
- 2 Ventil

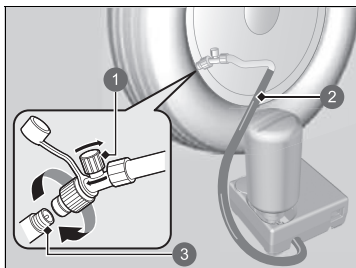

- 1 Vzduchový ventil
- 2 Hadica vzduchového kompresora
- 3 Ventil

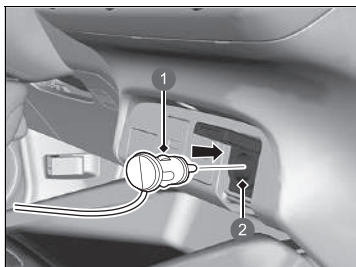

- 1 Zástrčka
- 2 Napájacia zásuvka príslušenstva

7. Naskrutkujte hadicu vzduchového kompresora na ventil pneumatiky.
▶ Skontrolujte, či je vzduchový ventil zatvorený a vzduchový kompresor je vypnutý.

8. Pripojte kompresor k napájacej zásuvke príslušenstva.
▶ **Napájacia zásuvka príslušenstva** Str. 230
9. Zapnite systém napájania vozidla.
▶ **Plynný oxid uhoľnatý** Str. 102

▶▶ Vytlačenie utesňovacej hmoty a vzduchu

⚠ VÝSTRAHA

Pri používaní motora s vozidlom v uzavretom alebo čiastočne uzavretom priestore môže dôjsť k rýchlemu nahromadeniu oxidu uhoľnatého.

Vdychovanie tohto bezfarebného plynu bez zápachu môže spôsobiť bezvedomie a dokonca aj smrť.

Motor naštartujte len na zabezpečenie napájania vzduchového kompresora a len v exteriéri.

Pri pripájaní hadice vzduchového kompresora vypnite vzduchový kompresor.

Z aktivovaného vzduchového kompresora budete počuť zvuk motora. Je to normálne.

Ak nedosiahnete špecifikovaný tlak do 10 minút, pneumatika môže byť príliš poškodená na to, aby bolo možné na jej opravu použiť túto súpravu, a vozidlo bude potrebné odtiahnuť.

Ak chcete zmerať tlak vzduchu pomocou tlakomera, najprv vypnite vzduchový kompresor.

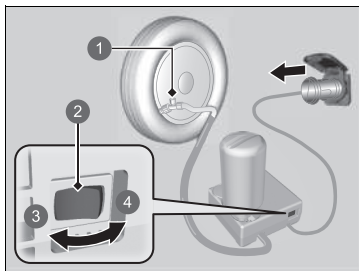

- ❶ Vzduchový ventil
- ❷ Spínač
- ❸ OFF (Vyp.)
- ❹ ON (Zap.)

10. Zapnite vzduchový kompresor a nahustite pneumatiku na špecifikovaný tlak vzduchu.
 - ▶ Kompresor začne pneumatiku plniť utesňovacou hmotou a vzduchom.
 - ▶ Prečítajte si štítok na stĺpiku dverí na strane vodiča, na ktorom sú uvedené informácie o predpísanom tlaku.
11. Po dosiahnutí špecifikovaného tlaku vzduchu vypnite kompresor.
 - ▶ Skontrolujte tlakomer na vzduchovom kompresore.
 - ▶ Pri nadmernom nafúknutí uvoľnite vzduch otočením vzduchového ventilu. Dávajte pozor, aby ste nevyliali žiadnu utesňovaciu hmotu.
12. Odpojte konektor z napájacej zásuvky pre príslušenstvo.
13. Odskrutkujte hadicu vzduchového kompresora z ventilu pneumatiky. Nasadte uzáver na hadicu.
 - ▶ Dbajte na to, aby po odpojení hadice vzduchového kompresora nedošlo k úniku tesniacej hmoty. Všetky rozliate zvyšky hmoty poutierajte.

❧ Vytlačenie utesňovacej hmoty a vzduchu

Ak požiadate predajcu Honda alebo službu cestnej asistencie o výmenu alebo opravu vypustenej pneumatiky, informujte o použití utesňovacieho prostriedku pre pneumatiky.

Tento vzduchový kompresor je určený pre automobilovú pneumatiku. Skontrolujte prosím nasledovné skutočnosti:

- Na napájanie kompresora možno použiť len napájaciu zásuvku pre príslušenstvo s jednosmerným napätím 12 voltov.
- Kompresor súpravy na dočasnú opravu pneumatiky nepoužívajte dlhšie než 15 minút. Kompresor sa môže prehriať a trvalo poškodiť. Pri nepretržitom používaní kompresora ho nechajte vychladnúť.

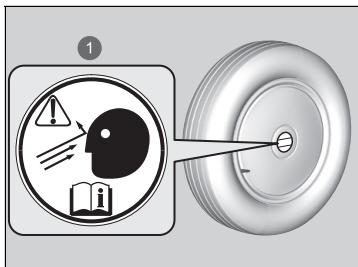

1 Nálepka na koleso

14. Nalepte nálepku na plochý povrch kolesa.
 - Povrch kolesa musí byť čistý, aby sa nálepka pevne prilepila.
15. Súpravu na dočasnú opravu pneumatiky odložte do batožinového priestoru.
 - Neodstraňujte fľašku s utesňovacou hmotou zo vzduchového kompresora.

Rozloženie utesňovacej hmoty v pneumatike

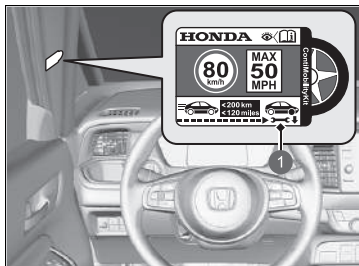

- 1 Nálepka rýchlostného obmedzenia

1. Nalepte nálepku rýchlostného obmedzenia na znázornené miesto.
2. Jazdite s vozidlom približne 10 minút alebo 3 až 10 kilometrov.
▶ Neprekračujte rýchlosť 80 km/h.
3. Odstavte vozidlo na bezpečnom mieste.

Rozloženie utesňovacej hmoty v pneumatike

⚠ VÝSTRAHA

Pri používaní motora s vozidlom v uzavretom alebo čiastočne uzavretom priestore môže dôjsť k rýchlemu nahromadeniu oxidu uhoľnatého.

Vdychovanie tohto bezfarebného plynu bez zápachu môže spôsobiť bezvedomie a dokonca aj smrť. Motor naštartujte len na zabezpečenie napájania vzduchového kompresora a len v exteriéri.

Prečítajte si štítok na stĺpiku dverí na strane vodiča, na ktorom sú uvedené informácie o predpísanom tlaku.

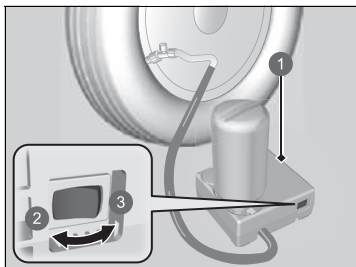

- ❶ Vzduchový kompresor
- ❷ OFF (Vyp.)
- ❸ ON (Zap.)

4. Znova skontrolujte tlak vzduchu pomocou meradla na vzduchovom kompresore.
 - Pri kontrole tlaku vzduchu nezapínajte vzduchový kompresor.
5. Ak je tlak vzduchu
 - Menej než 130 kPa (1,3 bar): Nepridávajte vzduch a nepokračujte v jazde. Defekt je príliš vážny. Zavolajte pomoc a nechajte vozidlo odtiahnuť.
 - **Núdzové odťahovanie** Str. 606
 - Špecifikovaný tlak vzduchu (prečítajte si informácie na štítku na stĺpiku dverí na strane vodiča) alebo vyšší. Pokračujte v jazde až do najbližšieho autoservisu. Neprekračujte rýchlosť 80 km/h.
 - Vyšší ako 130 kPa (1,3 bar), ale nižší ako určený tlak vzduchu (pozrite si štítok na stĺpiku dverí vodiča): Nahustite pneumatiku na predpísaný tlak vzduchu.
 - **Hustenie nedostatočne nahustenej pneumatiky** Str. 582

Opakujte kroky 2 až 4, kým neprídete do najbližšieho autoservisu. Neprekračujte rýchlosť 80 km/h.

 - Vzdialenosť do najbližšieho autoservisu musí byť do 200 kilometrov.
6. Zbalte a správne uložte súpravu.

■ Hustenie nedostatočne nahustenej pneumatiky

Súpravu je možné použiť na nahustenie nedostatočne nahustenej pneumatiky, ktorá nemá defekt.

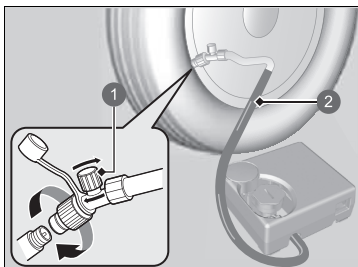

- 1 Vzduchový ventil
- 2 Hadica vzduchového kompresora

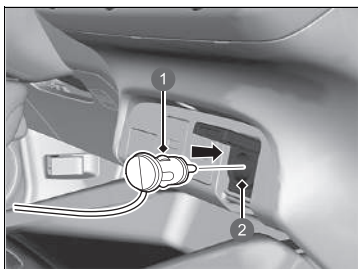

- 1 Zástrčka
- 2 Napájacia zásuvka príslušenstva

1. Vyberte vzduchový kompresor z batožinového priestoru.
2. Položte súpravu čelnou stranou nahor na rovnú zem v blízkosti pneumatiky, ktorú je potrebné nahustiť, v dostatočnej vzdialenosti od premávky. Súpravu nekladte na jej bočnú stranu.
3. Odpojte uzáver ventilu.
4. Pripojte hadicu vzduchového kompresora k drieku ventilu pneumatiky. Zaskrutkujte spoj, až kým nie je pevne dotiahnutý.
 - Skontrolujte, či je vzduchový ventil zatvorený.
5. Pripojte kompresor k napájacej zásuvke príslušenstva.
 - Dávajte pozor, aby ste kábel neprivreli do dverí alebo okna.
 - **Napájacia zásuvka príslušenstva** Str. 230
6. Zapnite systém napájania vozidla.
 - **Plynný oxid uhoľnatý** Str. 102
 - **Zapnutie napájania** Str. 357

►► Hustenie nedostatočne nahustenej pneumatiky

⚠ VÝSTRAHA

Pri používaní motora s vozidlom v uzavretom alebo čiastočne uzavretom priestore môže dôjsť k rýchlemu nahromadeniu oxidu uhoľnatého.

Vdychovanie tohto bezfarebného plynu bez zápachu môže spôsobiť bezvedomie a dokonca aj smrť. Motor naštartujte len na zabezpečenie napájania vzduchového kompresora a len v exteriéri.

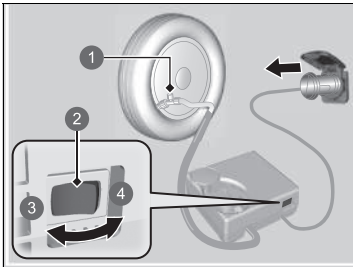

- ❶ Vzduchový ventil
- ❷ Spínač
- ❸ OFF (Vyp.)
- ❹ ON (Zap.)

7. Zapnite tlačidlo vzduchového kompresora a nahustite pneumatiku.
 - Kompresor začne tlačiť vzduch do pneumatiky.
 - Ak ste spustili systém napájania, počas hustenia pneumatiky ho nechajte naštartovaný.
8. Nahustite pneumatiku na predpísaný tlak vzduchu.
9. Vypnite súpravu.
 - Skontrolujte tlakomer na vzduchovom kompresore.
 - Ak je pneumatika prehustená, otočte vzduchový ventil na vypustenie nadmerného vzduchu.
10. Vypnite systém napájania a odpojte vzduchový kompresor z napájacej zásuvky príslušenstva.
11. Odskrutkujte hadicu vzduchového kompresora z drieku ventilu pneumatiky. Nainštalujte ventilový uzáver.
12. Vzduchový kompresor uchovávajte v batožinovom priestore.

»»Hustenie nedostatočne nahustenej pneumatiky

POZNÁMKA

Kompresor súpravy na dočasnú opravu pneumatiky nepoužívajte dlhšie než 15 minút. Kompresor sa môže prehriať a trvalo poškodiť.

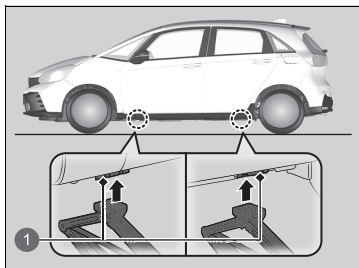

Na vozidle sa nachádzajú zdvíhacie body podľa nákresu.
Pred výmenou pneumatík sa obráťte na predajcu.



1 Zdvíhacie body

Kontrola postupu

Ak sa systém napájania nespustí, skontrolujte nasledujúce položky a vykonajte príslušné kroky.



Kontrolný zoznam	Stav	Čo robiť
Skontrolujte, či sa v rozhraní s informáciami pre vodiča rozsvieti príslušný indikátor.	Zobrazí sa ikona  .	<ul style="list-style-type: none">• Musíte počkať na zvýšenie teploty okolia alebo presunúť vozidlo na teplejšie miesto.• V prípade potreby kontaktujte predajcu.
	Zobrazí sa ikona  .	➤ Ak je slabá batéria diaľkového ovládača bezkľúčového otvárania Str. 586
Skontrolujte polohu radenia.	Nie je zaradený prevod [P] .	Preradte prevodovku do polohy [P] .
Skontrolujte indikátor systému imobilizéra.	Keď indikátor systému imobilizéra bliká, systém napájania nemožno zapnúť.	➤ Systém imobilizéra Str. 179 ➤ Indikátor systému imobilizéra Str. 119
Skontrolujte postup spustenia systému napájania.		Postupujte podľa pokynov a skúste znova spustiť systém napájania. ➤ Zapnutie napájania Str. 357
Skontrolujte poistky.		Skontrolujte všetky poistky alebo nechajte vozidlo skontrolovať predajcovi. ➤ Kontrola a výmena poistiek Str. 605

Ak nie je možné zapnúť systém napájania po kontrole všetkých položiek v zozname vyššie, nechajte vozidlo skontrolovať predajcom.

Ak musíte ihneď naštartovať vozidlo, použite pomocné vozidlo alebo pomocný akumulátor na štart pomocou štartovacích káblov.

➤ Ak je 12-voltový akumulátor vybitý Str. 588

Ak je slabá batéria diaľkového ovládača bezklúčového otvárania

Ak zaznie zvuková signalizácia, v rozhraní s informáciami pre vodiča sa zobrazí , bliká tlačidlo **POWER** a indikátor  (pripravené) sa nerozsvieti. Zapnite systém napájania nasledovne:

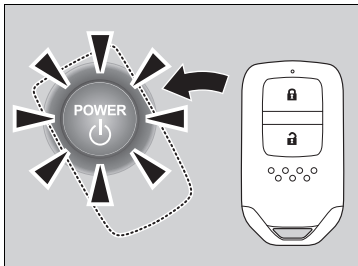

1. Stlačte tlačidlo **POWER**.

► Zaznie zvuková signalizácia a tlačidlo **POWER** bude blikať približne 30 sekúnd.

2. Dotknite sa stredu tlačidla **POWER** s logom **H** na diaľkovom ovládači bezklúčového otvárania, keď bliká tlačidlo **POWER**. Tlačidlá na diaľkovom ovládači bezklúčového otvárania by mali smerovať k vám.

► Zaznie zvuková signalizácia a tlačidlo **POWER** zostane svietiť približne 10 sekúnd.

3. Stlačte brzdový pedál a stlačte tlačidlo **POWER**, kým tlačidlo **POWER** svieti.

► Rozsvieti sa indikátor  (Pripravený).

► Ak nestlačíte uvedený pedál, režim sa zmení na PRÍSLUŠENSTVO.

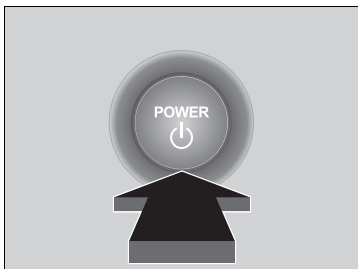

Núdzové vypnutie systému napájania

Tlačidlo **POWER** možno použiť na vypnutie systému napájania v prípade núdzovej situácie – dokonca aj počas jazdy. Ak musíte vypnúť systém napájania, použite jeden z nasledujúcich postupov:

- Stlačte a približne dve sekundy podržte stlačené tlačidlo **POWER**.
- Trikrát silno stlačte tlačidlo **POWER**.

Volant sa nezamkne. Vypnutím motora sa deaktivuje posilňovač riadenia, ktorý poskytuje motor systému riadenia a brzdenia, riadenie a spomalenie vozidla si bude vyžadovať podstatne viac fyzickej námahy a času. Na spomalenie vozidla a okamžité zastavenie na bezpečnom mieste použite obe nohy na brzdovom pedáli.

Keď sa systém napájania zastaví, režim napájania sa prepne na PRÍSLUŠENSTVO. Ak chcete zmeniť režim na VOZIDLO VYPNUTÉ, po úplnom zastavení vozidla preradte prevodovku do polohy **P**. Potom stlačte tlačidlo **POWER** dvakrát bez stlačenia brzdového pedála.

▶▶ Núdzové vypnutie systému napájania

POZNÁMKA

Nestláčajte tlačidlo **POWER** počas jazdy, ak nie je absolútne nevyhnutné vypnúť systém napájania. Ak stlačíte tlačidlo **POWER** počas jazdy, zaznie zvuková signalizácia.

Postup štartovania pomocou štartovacích káblov

Vypnite napájanie elektrických zariadení, napríklad audiosystému a svetiel. Vypnite systém napájania a potom otvorte kapotu.

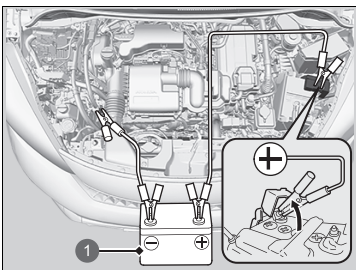

1 Pomocný akumulátor

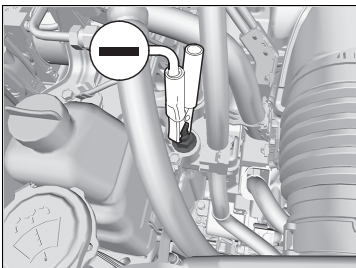

1. Otvorte kryt kladnej \oplus svorky 12-voltového akumulátora vozidla.
2. Pripojte prvý štartovací kábel k svorku \oplus 12-voltového akumulátora vášho vozidla.
3. Pripojte druhý koniec prvého štartovacieho kábla k svorku \oplus pomocného akumulátora.
 - ▶ Používajte iba 12-voltový pomocný akumulátor.
 - ▶ Ak na nabíjanie 12-voltového akumulátora používate nabíjačku automobilových akumulátorov, vyberte nižšie nabíjacie napätie ako 15 V. Informácie o správnom nastavení nájdete v návode na používanie nabíjačky.
4. Pripojte druhý štartovací kábel k svorku \ominus pomocnej batérie.
5. Pripojte druhý koniec štartovacieho kábla k skrutke (pozrite obrázok). Nepripájajte tento štartovací kábel k žiadnej inej časti vozidla.
6. Ak je vozidlo pripojené k inému vozidlu, naštartujte motor pomocného vozidla a jemne zvýšte jeho otáčky.
7. Pokúste sa naštartovať motor vozidla. Ak sú jeho otáčky pomalé, skontrolujte, či majú štartovacie káble dobrý kontakt medzi kovovými časťami.

▶ Ak je 12-voltový akumulátor vybitý

⚠ VÝSTRAHA

V prípade nedodržania správneho postupu môže 12-voltový akumulátor vybuchnúť a vážne zraníť okolostojace osoby.

Všetky zdroje iskier, plamene a dymiace materiály musia byť v bezpečnej vzdialenosti od 12-voltového akumulátora.

POZNÁMKA

Ak je 12-voltový akumulátor vystavený extrémnemu chladu, elektrolyt vnútri môže zamrznúť. Pri pokuse o naštartovanie pomocou štartovacích káblov so zamrznutým akumulátorom môže dôjsť k prasknutiu 12-voltového akumulátora.

Bezpečne pripojte svorky štartovacích káblov, aby sa nezošmykli pri vibráciách motora. Dávajte pozor, aby sa štartovacie káble nezamotali a konce káblov sa vzájomne nedotkli pri pripájaní alebo odpájaní.

Výkon 12-voltového akumulátora sa znižuje v chladných podmienkach a môže zabrániť naštartovaniu motora.

■ Čo robiť po spustení systému napájania

Keď systém napájania vozidla naštartoval, odpojte štartovacie káble v nasledujúcom poradí.

1. Odpojte štartovací kábel od kostry vozidla.
2. Odpojte druhý koniec štartovacieho kábla od svorky \ominus pomocnej batérie.
3. Odpojte štartovací kábel od svorky \oplus 12-voltovej batérie vášho vozidla.
4. Odpojte druhý koniec štartovacieho kábla od svorky \oplus pomocného akumulátora.

Nechajte vozidlo skontrolovať v najbližšom servise alebo predajcovi.

▣ Čo robiť po spustení systému napájania

Po opätovnom pripojení 12-voltového akumulátora a zapnutí systému napájania sa môžu rozsvietiť indikátory adaptívneho tempomatu (ACC) s funkciou sledovania vozidiel pri nízkych rýchlostiach, systému asistenta stability vozidla (VSA), vypnutia systému VSA **OFF**, predchádzania vybočeniu z vozovky, nízkeho tlaku v pneumatikách/systému výstrahy poklesu tlaku v pneumatikách a indikátor bezpečnostnej podpory (oranžový) spolu so zobrazením hlásenia na ukazovateli. Prejdite krátku vzdialenosť rýchlosťou vyššou ako 20 km/h. Indikátor by mal zhasnúť. Ak hlásenie nezmizne, nechajte vozidlo skontrolovať u predajcu.

Radiaca páka sa nedá pohnúť

Ak nemôžete posunúť radiacu páku z polohy **P**, postupujte podľa pokynov uvedených nižšie.

Uvoľnenie zámku

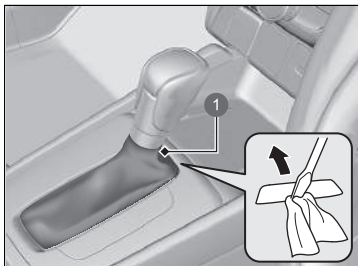

1 Kryt

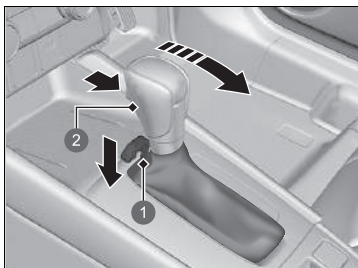



- 1 Otvor uvoľnenia zámku radenia
- 2 Tlačidlo uvoľnenia

1. Zatiahnite parkovaciu brzdu.
2. Nastavte režim napájania VOZIDLO VYPNUTÉ.
3. Obaľte hrot malého skrutkovača s plochou hlavou handričkou. Zasuňte ho do krytu, ako je znázornené na obrázku, a kryt odstráňte.
4. Vytiahnite zabudovaný kľúč z diaľkového ovládača bezkľúčového otvárania.

5. Vložte do otvoru uvoľnenia zámku radenia kľúč.
6. Zatiačte na kľúč smerom nadol, súčasne stlačajte tlačidlo uvoľnenia radiacej páky a preradte radiacu páku do polohy **N**.
 - ▶ Zámok je uvoľnený. Nechajte radiacu páku čo najskôr skontrolovať predajcovi.

Ako zvládnuť prehrievanie

Symptómy prehrievania sú nasledovné:

- V rozhraní s informáciami pre vodiča sa zobrazí hlásenie .
- V rozhraní s informáciami pre vodiča sa zobrazí hlásenie .
- Z priestoru motora uniká para alebo jemné kvapôčky.

V rozhraní s informáciami pre vodiča sa zobrazí hlásenie .

Indikátor  sa zobrazí v rozhraní s informáciami pre vodiča, keď je teplota systému napájania vysoká.

➤ **Výstražné a informačné hlásenia rozhrania s informáciami pre vodiča** Str. 126

1. Zaparkujte vozidlo na bezpečnom mieste.
 - ▶ Použite parkovaciu brzdú a prevodovku zaraďte do polohy **[P]**. Vypnite všetko príslušenstvo a zapnite výstražné svetlá.
2. Nechajte režim napájania v polohe ZAPNUTÉ a počkajte, kým hlásenie nezmizne.
 - ▶ Ak sa hlásenie neprestane zobrazovať, nechajte vozidlo skontrolovať predajcovi.

V rozhraní s informáciami pre vodiča sa zobrazí hlásenie .

■ Čo je potrebné urobiť ako prvé

1. Okamžite zastavte vozidlo na bezpečnom mieste.
2. Vypnite všetko príslušenstvo a zapnite výstražné svetlá.
 - ▶ **Ak neuniká para ani jemné kvapôčky:** Nechajte motor bežať a otvorte kapotu.
 - ▶ **Ak uniká para alebo jemné kvapôčky:** Vypnite motor a počkajte, kým jav nezmizne. Potom otvorte kapotu.

» Ako zvládnuť prehrievanie

⚠ VÝSTRAHA

Para a spříška kvapiek z prehriateho motora vás môžu vážne opariť.

Neotvárajte kapotu, ak spod nej vychádza para.

POZNÁMKA

V prípade pokračovania v jazde s indikátorom  v rozhraní s informáciami pre vodiča môže dôjsť k poškodeniu motora.

■ Čo je potrebné urobiť ďalej

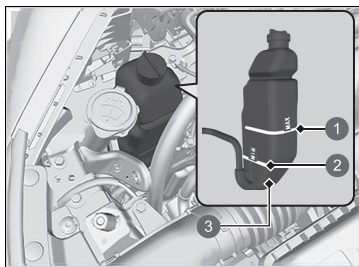

- 1 **MAX**
- 2 **MIN**
- 3 Rezervná nádrž

1. Skontrolujte, či je ventilátor chladenia v prevádzke, a vypnite systém napájania, keď zmizne indikátor  v rozhraní s informáciami pre vodiča.
 - Ak ventilátor chladenia nepracuje, okamžite vypnite systém napájania.
2. Keď motor vychladne, skontrolujte hladinu chladiacej kvapaliny a skontrolujte, či zo súčasti chladiaceho systému neuniká kvapalina.
 - Ak je nízka hladina chladiacej kvapaliny v rezervnej nádržke, dolievajte chladiacu kvapalinu, kým hladina nedosiahne značku **MAX**.
 - Ak v rezervnej nádrži nie je žiadna chladiaca kvapalina, skontrolujte, či je chladič chladný. Zakryte uzáver chladiča hrubou tkaninou a otvorte ho. V prípade potreby pridajte chladiacu kvapalinu až po základňu plniaceho hrdla a založte uzáver späť.

■ Čo je potrebné urobiť nakoniec

Po dostatočnom ochladení motora zapnite systém napájania.

Ak sa indikátor  nezobrazí, pokračujte v jazde. Ak sa znova zobrazí, požiadajte predajcu o opravu.

►► Ako zvládnuť prehrievanie

⚠ VÝSTRAHA

Ak odmontujete uzáver chladiča, keď je motor horúci, môže vystreknúť chladiaca kvapalina, ktorá vás môže vážne opariť.

Pred odmontovaním uzáveru chladiča nechajte vždy motor a chladič vychladnúť.

Ak vyteká chladiaca kvapalina, obráťte sa na predajcu kvôli oprave.

Ako núdzový/dočasný prostriedok použite výlučne vodu. Nechajte predajcu prepláchnuť systém čo najskôr vhodnou nemrznúcou kvapalinou.

Ak sa zobrazí symbol Nízky tlak motorového oleja



■ Dôvody zobrazenia výstrahy

Rozsvieti sa, keď je nízky tlak motorového oleja.

■ Čo robiť hneď po zobrazení výstrahy

1. Okamžite s vozidlom zaparkujte na rovnej ploche na bezpečnom mieste.
2. V prípade potreby zapnite výstražné svetlá.

■ Čo robiť po zaparkovaní vozidla

1. Vypnite systém napájania a nechajte ho tak približne tri minúty.
2. Otvorte kapotu a skontrolujte hladinu oleja.
 - ▶ Podľa potreby doplňte olej.
 - ▶ **Kontrola oleja** Str. 524
3. Naštartujte motor a skontrolujte upozornenie Nízky tlak motorového oleja.
 - ▶ Výstraha zmizne: Môžete znova jazdiť.
 - ▶ Výstraha nezmizne do 10 sekúnd: Okamžite vypnite motor, obráťte sa na predajcu a požiadajte ho o opravu.

Ak sa rozsvieti indikátor systému nabíjania 12-voltového akumulátora



■ Dôvody rozsvietenia indikátora

Rozsvieti sa pri probléme so systémom nabíjania.

■ Čo robiť po rozsvietení indikátora

Zastavte na bezpečnom mieste a nechajte vozidlo ihneď skontrolovať predajcovi.

▶▶ Ak sa zobrazí symbol Nízky tlak motorového oleja

POZNÁMKA

Spustenie motora s nízkym tlakom oleja môže takmer okamžite spôsobiť jeho vážne mechanické poškodenie.

▶▶ Ak sa rozsvieti indikátor systému nabíjania 12-voltového akumulátora

Ak potrebujete na chvíľu zastaviť, nevypínajte systém napájania. Systém napájania používa na naštartovanie 12-voltový akumulátor. Ak systém napájania vypnete, kým tento indikátor svieti, pravdepodobne nebude možné znovu zapnúť systém napájania.

Ak sa rozsvieti alebo bliká indikátor poruchy



■ Dôvody rozsvietenia alebo blikania indikátora

- Rozsvieti sa v prípade problému so systémami na reguláciu emisií alebo elektrickým systémom vozidla.
- Bliká, keď sa zistí chybné zapálenie motora.

■ Čo robiť po rozsvietení indikátora

Nejazdite vysokou rýchlosťou a bezodkladne nechajte vozidlo skontrolovať u predajcu.

- Rozsvieti sa, keď sa v palivovej nádrži nenachádza žiadny benzín a zhasne po naplnení palivom, zapnutí režimu napájania, jazde vozidla a viacnásobnom vypnutí systému napájania. Ak nezmizne, nechajte vozidlo skontrolovať u predajcu/v servise.

■ Čo robiť, keď indikátor bliká

Zaparkujte vozidlo na bezpečnom mieste bez horľavých látok a počkajte s vypnutým motorom minimálne 10 minút alebo viac, kým motor vychladne.

►► Ak sa rozsvieti alebo bliká indikátor poruchy

POZNÁMKA

Ak jazdíte s rozsvieteným indikátorom poruchy, systém riadenia emisií a motor sa môžu poškodiť.

Ak po naštartovaní motora začne znova blikáť indikátor poruchy, dopravte vozidlo k najbližšiemu predajcovi maximálnou rýchlosťou 50 km/h. Nechajte vozidlo skontrolovať.

Ak sa rozsvieti alebo bliká indikátor brzdového systému (červený)



■ Dôvody rozsvietenia indikátora

- Hladina brzdovej kvapaliny je nízka.
- Brzdový systém má poruchu.

■ Čo robiť po rozsvietení indikátora počas jazdy

Stlačte jemne brzdový pedál, aby ste skontrolovali jeho tlak.

- Ak je normálny, skontrolujte hladinu brzdovej kvapaliny, keď najbližšie zastavíte.

Modely so spínačom jazdných režimov

- Ak nie je normálny, ihneď konajte. Niekoľkokrát potiahnite páčkový volič spomalenia , aby sa vozidlo spomalilo rekuperačným brzdením.

Modely bez spínača jazdných režimov

- Ak nie je normálny, ihneď konajte. V prípade potreby podržte, aby sa vozidlo spomalilo rekuperačným brzdením.

■ Dôvody blikania indikátora

- Vyskytol sa problém so systémom elektrickej parkovacej brzdy.

■ Čo robiť, keď indikátor bliká

- – Nepoužívajte parkovaciu brzdú a nechalte vozidlo ihneď skontrolovať predajcovi.

▶▶ Ak sa rozsvieti alebo bliká indikátor brzdového systému (červený)

Modely so spínačom jazdných režimov

Nechajte vozidlo okamžite opraviť.

Je nebezpečné jazdiť s nízkou hladinou brzdovej kvapaliny. Ak necítite odpor brzdového pedálu, okamžite zastavte na bezpečnom mieste. Ak to bude potrebné, potiahnite páčkový volič spomalenia , aby sa vozidlo spomalilo rekuperačným brzdením.

Modely bez spínača jazdných režimov

Nechajte vozidlo okamžite opraviť.

Je nebezpečné jazdiť s nízkou hladinou brzdovej kvapaliny. Ak necítite odpor brzdového pedálu, okamžite zastavte na bezpečnom mieste. V prípade potreby podržte do nižšieho prevodového stupňa.

Ak sa súčasne rozsvieti indikátor brzdového systému (červený) a indikátor systému **ABS**, nefunguje elektronický systém rozdelenia brzdovej sily. Pri náhlom brzdení môže dôjsť k nestabilite vozidla. Nechalte vozidlo ihneď skontrolovať predajcovi.

Ak bliká indikátor brzdového systému (červený) a zároveň sa rozsvieti indikátor brzdového systému (oranžový), parkovacia brzda nemusí fungovať.
– Nepoužívajte parkovaciu brzdú a nechalte vozidlo ihneď skontrolovať predajcovi.

▶▶ Ak sa rozsvieti alebo bliká indikátor brzdového systému (červený) a súčasne sa rozsvieti indikátor brzdového systému (oranžový)

Str. 597

Ak sa rozsvieti indikátor systému elektrického posilňovača riadenia (EPS)



■ Dôvody rozsvietenia indikátora

- Rozsvieti sa v prípade problému so systémom EPS alebo systémom monitorovania pozornosti vodiča.

■ Čo robiť po rozsvietení indikátora

Zastavte vozidlo na bezpečnom mieste a znova zapnite systém napájania.

Ak sa indikátor rozsvieti a zostane svietiť, vozidlo nechajte okamžite skontrolovať predajcovi.

Ak sa rozsvieti alebo bliká indikátor brzdového systému (červený) a súčasne sa rozsvieti indikátor brzdového systému (oranžový)



(červený)

■ **Ak sa rozsvieti alebo bliká indikátor brzdového systému (červený) a zároveň sa rozsvieti indikátor brzdového systému (žltý), manuálne alebo automaticky uvoľnite parkovaciu brzdú.**

➤ **Parkovacia brzda** Str. 473



(oranžový)

- Ak indikátor brzdového systému (červený) nepretržite svieti alebo bliká, keď sa rozsvieti indikátor brzdového systému (oranžový), zastavte vozidlo na bezpečnom mieste a ihneď ho nechajte skontrolovať u predajcu.
 - Na zaistenie vozidla proti pohybu preradte prevodovku do polohy **P**.
- Ak zhasne len indikátor brzdového systému (červený), nepoužívajte parkovaciu brzdú a ihneď nechajte vozidlo skontrolovať u predajcu.

☒ **Ak sa rozsvieti alebo bliká indikátor brzdového systému (červený) a súčasne sa rozsvieti indikátor brzdového systému (oranžový)**

Ak aktivujete parkovaciu brzdú, nebude sa musieť dať uvoľniť.

Ak sa súčasne rozsvieti indikátor brzdového systému (červený) a indikátor brzdového systému (oranžový), parkovacia brzda funguje.

Ak bliká indikátor brzdového systému (červený) a zároveň sa rozsvieti indikátor brzdového systému (oranžový), parkovacia brzda nemusí fungovať, pretože kontroluje systém.

Ak v krátkom čase opakovane použijete elektrickú parkovaciu brzdú, brzda prestane fungovať, aby sa neprehrial systém, a indikátor začne blikáť. Približne po 1 minúte sa vráti do pôvodného stavu.

Ak sa rozsvieti alebo začne blikať indikátor nízkeho tlaku v pneumatikách/systému výstrahy poklesu tlaku v pneumatikách



■ Dôvody rozsvietenia alebo blikania indikátora

Tlak v pneumatikách je výrazne nižší alebo nebol nakalibrovaný systém výstrahy poklesu tlaku v pneumatikách. Ak v systéme výstrahy poklesu tlaku v pneumatikách došlo k problému, indikátor bliká približne jednu minútu a potom zostane svietiť.

■ Čo robiť po rozsvietení indikátora

Jazdite opatrne a vyhýbajte sa náhlemu zatáčaniu a brzdeniu. Odstavte vozidlo na bezpečnom mieste. Skontrolujte tlak v pneumatikách a upravte ho na požadovanú úroveň. Požadovaný tlak v pneumatikách je uvedený na štítku, ktorý sa nachádza na stĺpiku dverí vodiča.

- ▶ Po úprave tlaku pneumatiky nakalibrujte systém výstrahy poklesu tlaku v pneumatikách.

➤ **Systém výstrahy poklesu tlaku v pneumatikách** Str. 389

■ Čo robiť, keď indikátor bliká a potom zostane svietiť

Čo najskôr nechajte skontrolovať pneumatiku predajcom.

➤ Ak sa rozsvieti alebo začne blikať indikátor nízkeho tlaku v pneumatikách/systému výstrahy poklesu tlaku v pneumatikách

POZNÁMKA

Jazda s mimoriadne podhustenými pneumatikami môže spôsobovať ich prehriatie. Prehriata pneumatika môže zlyhať. Vždy nahustite pneumatiky na predpísaný tlak.

Ak sa rozsvieti symbol nízkej hladiny oleja



■ Dôvody zobrazenia symbolu

Rozsvieti sa, keď je nízka hladina motorového oleja.

■ Čo robiť hneď po zobrazení symbolu

1. Okamžite s vozidlom zaparkujte na rovnej ploche na bezpečnom mieste.
2. V prípade potreby zapnite výstražné svetlá.

■ Čo robiť po zaparkovaní vozidla

1. Vypnite systém napájania a nechajte ho tak približne tri minúty.
2. Otvorte kapotu a skontrolujte hladinu oleja.
 - ▶ Podľa potreby doplňte olej.
 - **Kontrola oleja** Str. 524

⚠ Ak sa rozsvieti symbol nízkej hladiny oleja

Spustenie motora s nízkou hladinou oleja môže takmer okamžite spôsobiť jeho vážne mechanické poškodenie.

Tento systém sa aktivuje po zahriatí motora. Ak je teplota okolia mimoriadne nízka, systém môže začať snímať hladinu motorového oleja až po dlhšej jazde.

Ak sa symbol znova rozsvieti, okamžite vypnite motor a obráťte sa na predajcu kvôli oprave.

Umiestnenie poistiek

Ak niektoré elektrické zariadenie nefunguje, nastavte režim napájania do polohy VOZIDLO VYPNUTÉ (ZÁMOK) a overte, či nie je vypálená príslušná poistka.

Poistková skrinka v priestore motora

Typ A

Nachádza sa v blízkosti 12-voltového akumulátora. Zatlačením na zárezky otvoríte skrinku. Vyhľadajte príslušnú poistku podľa čísla poistky a čísla na kryte poistkovej skrinky.

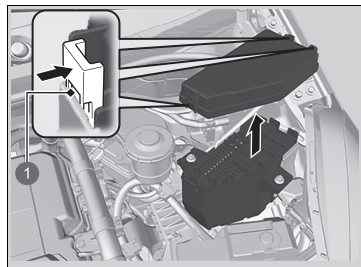

1 Príchytky

Chránený obvod a menovitá hodnota poistiek

	Chránený obvod	Hodnota v ampéroch
1	Stierač	30 A
2	—	—
3	Výstraha	10 A
4	Zastavenie	10 A
5	PCU EWP	15 A
6	EVTC	(20 A)
7	IMG	10 A
8	IGP	15 A
9	Cievka zapal.	(15 A)
10	DBW	15 A
11	ABS/VSA MTR	40 A
12	Hlavný ventilátor	30 A
13	—	—
14	Vodné čerpadlo	30 A
15	Snímač akumulátora	7,5 A
16	—	—
17	Záloha FI-ECU	10 A
18	Klaksón	10 A
19	Sub Audio	(7,5 A)
20	Predné hmlové svetlá*	(10 A)

	Chránený obvod	Hodnota v ampéroch
21	Záložný, hlavný	(15 A)
22	Záloha	10 A
23	Pomocný ventilátor	(30 A)
24	ABS/VSA FSR	40 A
25	Pomocné IGP2	7,5 A
26	LAF	10 A
27	—	—
28	—	—
29	—	—
30	—	—
31	—	—
32	—	—
33	—	—

■ Typ B





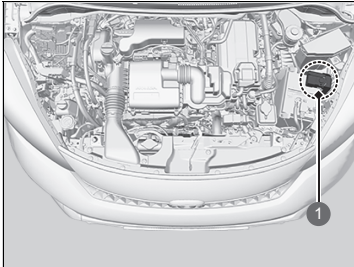

Nachádza sa vedľa svorky ⊕ na 12-voltovom akumulátore.

Požiadajte predajcu o kontrolu a výmenu poistky.



① Poistková skrinka

■ Chránený obvod a menovitá hodnota poistiek

	Chránený obvod	Hodnota v ampéroch
a	 Akumulátor, hlavný	170 A
b	 Akumulátor, hlavný (ventilátor)	60 A
c	 Akumulátor, hlavný (ENG)	80 A
d	 Akumulátor, hlavný (HEV)	60 A
e	 EPS	70 A
f	 ESB	40 A

Poistková skrinka v interiéri na strane vodiča

Typ A

Nachádza sa pod prístrojovou doskou.

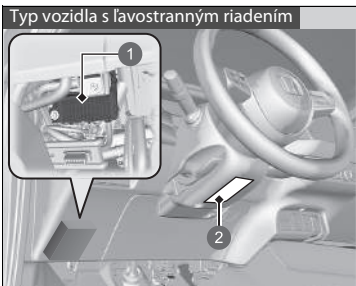

- 1 Poistková skrinka
- 2 Poistkový štítok

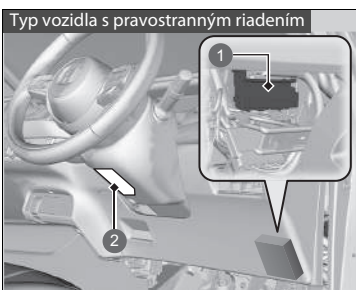

- 1 Poistková skrinka
- 2 Poistkový štítok

Umiestnenie poistiek je vyobrazené na štítku pod stĺpikom riadenia.

Vyhľadajte príslušnú poistku podľa čísla poistky a čísla na štítku.

Chránený obvod a menovitá hodnota poistiek

	Chránený obvod	Hodnota v ampéroch
1	Príslušenstvo	7,5 A
2	ACC (Uzamknutie kľúča)	7,5 A
3	—	—
4	—	—
5	Voliteľné príslušenstvo	10 A
6	Možnosť 2	10 A
7	Počítadlo kilometrov	10 A
8	Palivové čerpadlo	15 A
9	KLIMATIZÁCIA	10 A
10	—	—
11	MON	5 A
12	Zamknutie dverí na pravej strane	10 A
13	Odomknutie ľavých dverí	10 A
14	Elektricky ovládané okno na zadnej ľavej strane	20 A
15	Elektricky ovládané okno spolujazdca vpredu	20 A
16	Zámok dverí	20 A
17	Prevodovka	(10 A)
18	—	—
19	—	(20 A)

	Chránený obvod	Hodnota v ampéroch
20	Relé odpojenia štartéra	7,5 A
21	Alternátor	10 A
22	Denné prevádzkové osvetlenie	(7,5 A)
23	Zadné hmlové svetlo	(10 A)
24	Voliteľné príslušenstvo	7,5 A
25	—	(10 A)
26	Odomknutie dverí na pravej strane	10 A
27	Elektricky ovládané okno na zadnej pravej strane	20 A
28	Elektricky ovládané okno na strane vodiča	20 A
29	Predná napájacia zásuvka príslušenstva	(20 A)
30	Systém bezkľúčového otvárania*	(10 A)
31	Nabíjačka USB*	(10 A)
32	Vyhrievanie predných sedadiel*	(20 A)
33	—	—
34	ABS/VSA	10 A
35	SRS	10 A
36	—	—
37	—	(10 A)
38	Zamknutie ľavých dverí	10 A
39	—	(10 A)

* Nie je k dispozícii u všetkých modelov

Typ vozidla s ľavostranným riadením

■ Typ B

Nachádza sa pod prístrojovou doskou.

Na strane poistkovej skrinky sa nachádza iba poistka č. 1.

Výmenu tejto poistky by mal vykonávať predajca.

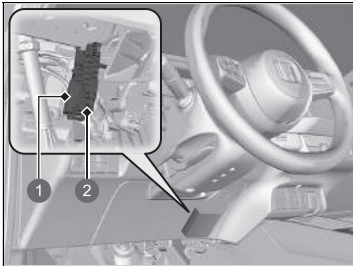

- ❶ Poistka č. 1
- ❷ Poistka č. 2 – 25

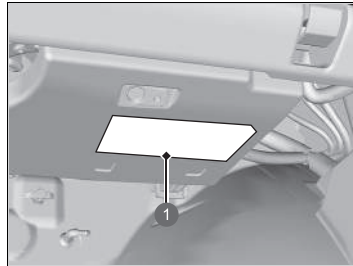

❶ Poistkový štítok

Umiestnenie poistiek je vyobrazené na štítku pod odkladacou schránkou. Vyhľadajte príslušnú poistku podľa čísla poistky a čísla na štítku.

	Chránený obvod	Hodnota v ampéroch
1	Poistková skrinica, hlavná	60 A
2	Zapaľovanie (hl.)	30 A
3	HLAVNÉ ZAPAĽOVANIE 2	30 A
4	Modul relé 1	30 A
5	Modul relé 2	30 A
6	Hlavná poistková skrinica 2	(40 A)
7	Hlavná poistková skrinica 3	(40 A)
8	A/C PTC1	(40 A)
9	—	—
10	—	—
11	A/C PTC2	(40 A)
12	Motor vyhrievania	30 A
13	Vyhrievanie zadného skla	(30 A)
14	SRS	10 A
15	IGB	(10 A)
16	IGA:	(10 A)
17	Systém bezklúčového otvárania*	(10 A)
18	—	(20 A)
19	—	(10 A)
20	—	(20 A)
21	Ostrekovač	15 A
22	Vyhrievaný volant*	(15 A)
23	IGA2	(15 A)
24	Vyhrievané bočné zrkadlo	(10 A)
25	—	—

* Nie je k dispozícii u všetkých modelov

Typ vozidla s pravostranným riadením

Poistková skrinka v interiéri na strane spolujazdca

Nachádza sa pod prístrojovou doskou.

Na strane poistkovej skrinky sa nachádza iba poistka č. 1. Výmenu tejto poistky by mal vykonávať predajca.

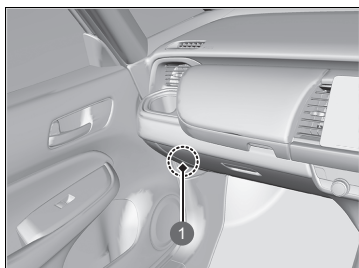

1 Poistka č. 1

Všetky poistky okrem poistky č. 1 sa nachádzajú pod prístrojovou doskou.

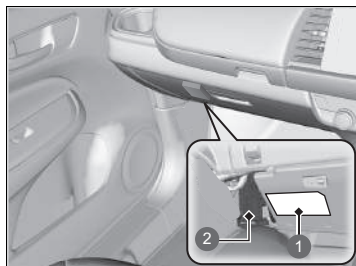

- 1 Poistkový štítok
- 2 Poistka č. 2 – 25

Umiestnenie poistiek je znázornené na štítku. Vyhľadajte príslušnú poistku podľa čísla poistky a čísla na štítku.

	Chránený obvod	Hodnota v ampéroch
1	Poistková skrinka, hlavná	60 A
2	Zapaľovanie (hl.)	30 A
3	HLAVNÉ ZAPAĽOVANIE 2	30 A
4	Modul relé 1	30 A
5	Modul relé 2	30 A
6	Hlavná poistková skrinka 2	(40 A)
7	Hlavná poistková skrinka 3	(40 A)
8	—	(40 A)
9	—	—
10	—	—
11	—	(40 A)
12	Motor vyhrievania	30 A
13	Vyhrievanie zadného skla	(30 A)
14	SRS	10 A
15	IGB	(10 A)
16	IGA:	(10 A)
17	Systém bezkľúčového otvárania*	(10 A)
18	Uzamknutie najvyššej úrovne	(20 A)
19	—	(10 A)
20	—	(20 A)
21	Ostrekovač	15 A
22	Vyhrievaný volant*	(15 A)
23	IGA2	(15 A)
24	Vyhrievané bočné zrkadlo	(10 A)
25	—	—

Kontrola a výmena poistiek

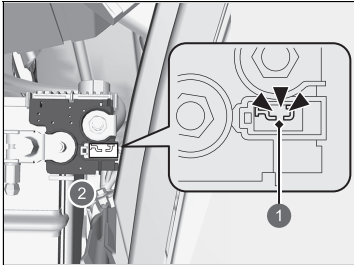

- ❶ Vypálená
- ❷ Poistková skrinka na batérii

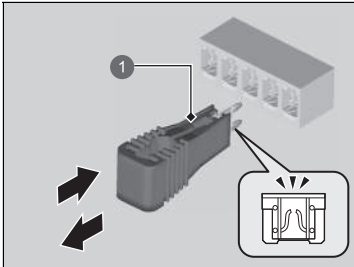

- ❶ Nástroj na vytiahnutie poistky

1. Nastavte režim napájania VOZIDLO VYPNUTÉ (ZÁMOK). Vypnite predné svetlomety a všetko príslušenstvo.
2. Zložte kryt svorky ⊕.
3. Skontrolujte poistky na akumulátore v priestore motora.
 - Ak je poistka vypálená, nechajte ju vymeniť u predajcu.
4. Skontrolujte malé poistky v priestore motora a vnútri vozidla.
 - Ak nájdete vypálenú poistku, vytiahnite ju pomocou nástroja na vytiahnutie poistky a vymeňte ju za novú.

►► Kontrola a výmena poistiek

POZNÁMKA

Výmena poistky za silnejšiu výrazne zvyšuje riziko poškodenia elektrického systému.

Pomocou tabuliek vyhľadajte predmetnú poistku a overte hodnotu prúdovej intenzity na poistkovom štítku.

► **Umiestnenie poistiek** Str. 600

Vymeňte poistku s rovnakou špecifikovanou hodnotou prúdu.

V zadnej časti krytu poistkovej skrine v priestore motora (typu A) sa nachádza nástroj na vytiahnutie poistky.

Ak potrebujete odtiahnuť vozidlo, obráťte sa na profesionálnu odťahovú službu.

■ Plošinové vybavenie

Operátor naloží vozidlo na zadnú časť nákladného vozidla.

Toto je najlepší spôsob prepravy vozidla.

■ Zdvíhacie zariadenie kolies

Odťahovacie vozidlo používa dve otočné ramená, ktoré idú pod predné pneumatiky a nadvihnú ich zo zeme. Zadné kolesá zostanú na zemi. **Toto je prijateľný spôsob odťahnutia vozidla.**

» Núdzové odťahovanie

POZNÁMKA

Pri pokuse nadvihnúť alebo odtiahnuť vozidlo za nárazníky môže dôjsť k vážnemu poškodeniu. Nárazníky nie sú určené ako nosné časti hmotnosti vozidla.

Skontrolujte, či je parkovacia brzda uvoľnená. Ak nemôžete uvoľniť parkovaciu brzdú, vozidlo sa musí prepraviť pomocou plošinového vybavenia.

➔ **Parkovacia brzda** Str. 473

POZNÁMKA

Nesprávne ťahanie, napríklad ťahanie za obytným vozidlom alebo iným motorovým vozidlom, môže poškodiť prevodovku.

Nikdy neťahajte vozidlo iba s lanom alebo reťazou. Je to nebezpečné, pretože laná a reťaze sa môžu posúvať zo strany na stranu alebo sa pretrhnúť.

■ Čo je potrebné urobiť, ak nemôžete odomknúť dverka otvoru na dopĺňanie paliva

Ak nemôžete odomknúť dverka otvoru na dopĺňanie paliva, použite nasledovný postup.

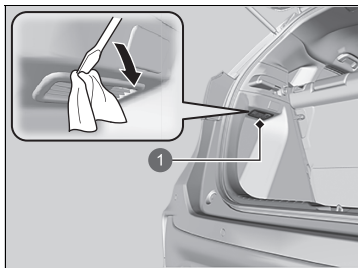

1 Kryt

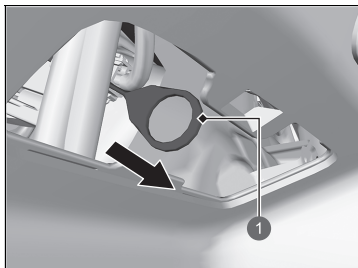

1 Kábel uvoľnenia

1. Otvorte dvere batožinového priestoru.
2. Pomocou plochého skrutkovača demontujte kryt na ľavej strane batožinového priestoru.
 - ▶ Obaľte hrot plochého skrutkovača handričkou, aby ste nepoškriabali kryt.
3. Potiahnite káblom uvoľnenia v smere šípky, ako je znázornené na obrázku.
 - ▶ Kábel uvoľnenia po potiahnutí odistí dverka otvoru na dopĺňanie paliva.
4. Otvorte dverka otvoru na dopĺňanie paliva.
 - ▶ **Dopĺňanie paliva** Str. 499

☒ Čo je potrebné urobiť, ak nemôžete odomknúť dverka otvoru na dopĺňanie paliva

Po vykonaní týchto krokov sa obráťte na predajcu, aby skontroloval vozidlo.

■ Čo je potrebné urobiť, keď nemôžete otvoriť dvere batožinového priestoru

Ak nemôžete otvoriť dvere batožinového priestoru, použite nasledujúci postup.

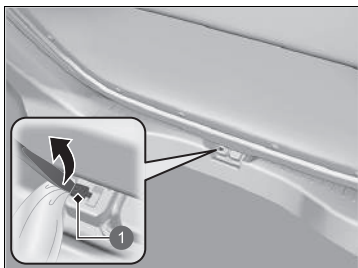

1 Veko

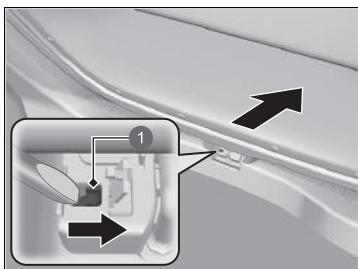

1 Páčka

1. Pomocou plochého skrutkovača otvorte kryt na zadnej časti dverí batožinového priestoru.
 - Obaľte hrot plochého skrutkovača handričkou, aby ste nepoškriabali kryt.

2. Ak chcete otvoriť dvere batožinového priestoru, potlačte dvere batožinového priestoru so súčasným posunutím páčky doprava pomocou plochého skrutkovača.

☒ Co je potrebné urobiť, keď nemôžete otvoriť dvere batožinového priestoru

Keď otvárate dvere batožinového priestoru zvnútra, dbajte na to, aby ste mali dostatok priestoru okolo dverí batožinového priestoru a aby ste nimi do nikoho alebo ničoho nenarazili.

Nasledujúci postup:

Po vykonaní týchto krokov sa obráťte na predajcu, aby skontroloval vozidlo.

Informácie

Táto kapitola obsahuje technické údaje o vozidle, informácie o umiestnení identifikačných čísel a ďalšie zákonom vyžadované informácie.

Technické údaje	610
Identifikačné čísla	
Identifikačné číslo vozidla (VIN), číslo motora, číslo elektromotora a číslo prevodovky	613
Zariadenia emitujúce rádiové vlny*	614
Vyhlásenie o zhode – prehľad obsahu	647
Licencia softvéru s otvoreným zdrojovým kódom	648

■ Technické údaje o vozidle

Model	JAZZ
Pohotovostná hmotnosť	1 225 – 1 250 kg
Maximálna povolená hmotnosť	Prečítajte si informácie na certifikačnom štítku na stĺpiku dverí vodiča ^{*1} Prečítajte si informácie na certifikačnom štítku na stĺpiku dverí spolujazdca ^{*2}
Maximálne povolené zaťaženie nápravy	Prečítajte si informácie na certifikačnom štítku na stĺpiku dverí vodiča ^{*1} Prečítajte si informácie na certifikačnom štítku na stĺpiku dverí spolujazdca ^{*2}

*1: Typ vozidla s ľavostranným riadením

*2: Typ vozidla s pravostranným riadením

■ Technické údaje o motore

Typ	Vodou chladený radový 4-valcový motor typu DOHC	
Vítanie valcov × zdvih	73,0 x 89,5 mm	
Objem valcov	1 498 cm ³	
Kompresný pomer	13,5 : 1	
Zapalovacie sviečky	NGK	DILZKAR7C11H

■ Palivo

Typ	Kvalitný bezolovnatý benzín s oktanovým číslom meraným výskumnou metódou minimálne 95 ^{*1} Benzínové/gasoholové palivo podľa normy EN 228 ^{*2} Kvalitný bezolovnatý benzín/gasohol s hodnotou až E10 (90 % benzínu a 10 % etanolu), oktanové číslo merané výskumnou metódou minimálne 95 ^{*2}
Objem palivovej nádrže	40 l

*1: Modely bez spínača predného interiérového svetla

*2: Modely so spínačom predného interiérového svetla

■ 12-voltový akumulátor

Objem	32AH(5)/40AH(20)
-------	------------------

■ Kvapalina ostrekovača

Objem nádrže	2,5 l
--------------	-------

■ Žiarovky

Svetlomety (diáľkové/stretávacie svetlá)	LED
Pozíčné/denné prevádzkové svetlá	LED
Predné smerové svetlá	LED
Predné hmlové svetlá *	LED
Bočné smerové svetlá (na bočných zrkadlách)	LED
Brzdové/koncové svetlá	LED
Koncové svetlá	LED
Zadné smerové svetlá	21 W (oranžové)
Cúvacie svetlá	16 W
Zadné hmlové svetlo	LED
Zadné osvetlenie evidenčného čísla	LED
Tretie brzdové svetlo	LED
Interiérové svetlá	
Svetlá na čítanie	LED ^{*1} 8 W ^{*2}
Stropné svetlo	LED ^{*1} 8 W ^{*2}
Osvetlenie zrkadla v slnečnej clone	2 W
Osvetlenie batožinového priestoru	5 W

*1: Modely so spínačom predného interiérového svetla

*2: Modely bez spínača predného interiérového svetla

■ Brzdová kvapalina

Predpísaná	Brzdová kvapalina s označením DOT 3 alebo DOT 4
------------	---

■ Klimatizácia

Typ chladiča	HFO-1234yf (R-1234yf)
Plniace množstvo	395 – 445 g

■ Kvapalina prevodovky

Predpísaná	Honda ATF DW-1
Objem	Výmena 1,8 l

■ Motorový olej

Odporúčaný	Európske modely
	Motorový olej značky Honda, typ 2.0 Originálny motorový olej značky Honda 0W-20 ACEA C5 0W-20
	Okrem modelov určených pre európske krajiny, ktoré sú vybavené filtrom pevných častíc benzínového motora
	Originálny motorový olej značky Honda 0W-20 ACEA C5 0W-20
	Okrem modelov určených pre európske krajiny, ktoré nie sú vybavené filtrom pevných častíc benzínového motora
	Originálny motorový olej značky Honda 0W-20 Olej podľa certifikácie API triedy SN alebo vyššej 0W-20
	Výmena 3,4 l
Objem	Výmena vrátane filtra 3,6 l

Pozrite si nasledujúcu stránku, aby ste si overili, či je vaše vozidlo vybavené filtrom pevných častíc benzínového motora.
► Odporúčaný motorový olej Str. 521

■ Chladiaci kvapalina motora

Predpísaná	Celoročná nemrzúca/chladiaci kvapalina Honda, typ 2
Pomer miešania	50/50 s destilovanou vodou
Objem	3,85 l (zmena vrátane zostávajúceho objemu 0,45 l v rezervnej nádrži)

■ Pneumatika

Normálne	Velkosť	185/60R15 88H 185/55R16 87H 185/60R16 86H
	Tlak	Prečítajte si informácie na štítku na stĺpiku dverí na strane vodiča.
Velkosť kolesa	Normálne	15 x 6J ¹ 16 x 6J ²

Informácie o veľkosti a tlaku pneumatík nájdete na štítku na stĺpiku dverí vodiča.

*1: Modely s 15-palcovými kolesami
 *2: Modely so 16-palcovými kolesami

■ Vzduchový kompresor Honda TRK

Vážená úroveň akustického tlaku emisii	81 dB (A)
Vážená úroveň akustického výkonu	90 dB (A)

■ Brzdy

Typ	S posilňovačom
Vpredu	Odvetrávaný disk
Vzadu	Plný disk
Parkovanie	Elektrická parkovacia brzda

■ Rozmery vozidla

Dĺžka	4 089 mm ^{*1}	
	4 105 mm ^{*2}	
Šírka	1 694 mm ^{*1}	
	1 725 mm ^{*2}	
Výška	1 526 mm ^{*1}	
	1 556 mm ^{*2}	
Rázvor	2 517 mm ^{*1}	
	2 520 mm ^{*2}	
Rozchod	Vpredu	1 487 mm ^{*1}
		1 498 mm ^{*2}
	Vzadu	1 474 mm ^{*1}
		1 485 mm ^{*2}

*1: Modely bez strešného nosiča

*2: Modely so strešným nosičom

■ Bod upevnenia/zadný presah ťažného zariadenia *

Rozmery

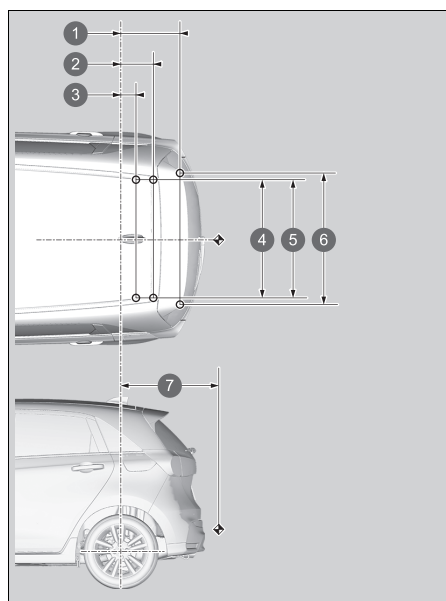

POZNÁMKA:

- označuje body upevnenia ťažnej tyče.
- ◆ označuje bod pripojenia ťažnej tyče.

1	485 mm ^{*1}
	484 mm ^{*2}
2	269 mm ^{*1}
	268 mm ^{*2}
3	128 mm ^{*1}
	127 mm ^{*2}
4	950 mm
5	950 mm
6	1 061 mm
	805 mm ^{*1}
7	804 mm ^{*2}

*1: Modely bez strešného nosiča

*2: Modely so strešným nosičom

■ Max. hmotnosť ťahania *

Brzdový príves	500 kg
Nebrzdový príves	500 kg
Maximálne povolené zvislé zaťaženie na ťažné zariadenie	50 kg

Identifikačné číslo vozidla (VIN), číslo motora, číslo elektromotora a číslo prevodovky

Vaše vozidlo má 17-miestne identifikačné číslo (VIN), ktoré sa používa na registráciu vozidla na účely záruky, na registráciu a poistenie vozidla. Číslo VIN, číslo motora, číslo elektromotora a číslo prevodovky sa vo vašom vozidle nachádzajú na nasledujúcich miestach.

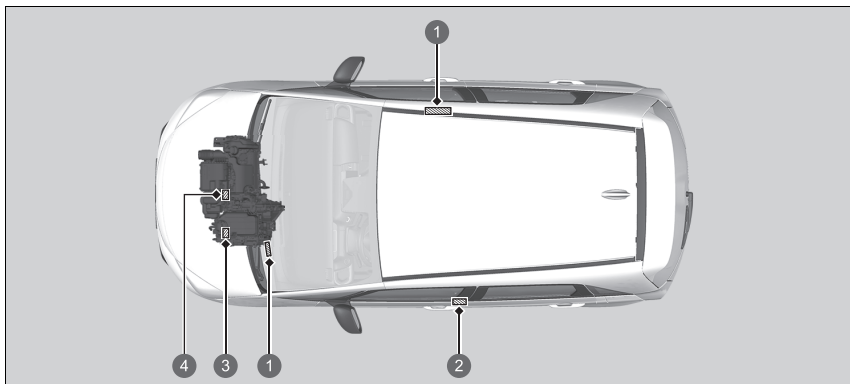

- 1 Identifikačné číslo vozidla
- 2 Certifikačný štítok
- 3 Číslo prevodovky
Číslo elektromotora
- 4 Číslo motora

▣ Identifikačné číslo vozidla (VIN), číslo motora, číslo elektromotora a číslo prevodovky

Vnútoré identifikačné číslo vozidla (VIN) sa nachádza pod krytom.

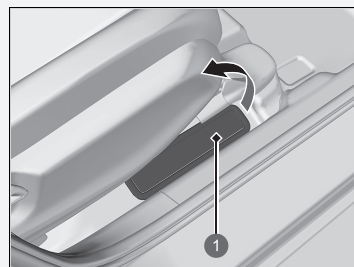

- 1 Kryt



Nasledujúce produkty a systémy vo vozidle emitujú počas prevádzky rádiové vlny.

Modely pre srbský trh

BCM Systém bezklúčového otvárania*



Akcionársko družstvo za ispitivanje kvaliteta KVALITET NS
Акционерско друштво за испитивање квалитета КВАЛИТЕТ НС
Joint-stock company for quality testing KVALITET NS

POTVRDA O USAGLAŠENOSTI - RITTO Broj: P1622001500
CONFIRMATION OF CONFORMITY - R&TTE No: No.

Podnositel zahteva: RTTE CONSULTING DOO
Applicant: 11090 BEOGRAD-RAKOVICA
KNEZA VIŠESLAVA 632.7

Vrsta opreme: PRIMOPREDAJNI MODUL SISTEMA ZA DALJINSKI PRISTUP VOZILU
Equipment category:

Oznaka tipa/modela: HAR001
Equipment type/model:

Robna marka: SUMITOMO ELECTRIC
Equipment trademark:

Proizvođač: Sumitomo Wiring Systems, Ltd.
Manufacturer: Japan

Vrednovana dokumentacija: Evaluated documentation:
Beobednost/Safety: UL Japan, Inc. Iss. EMC Lab.: 478906503-A, 29.11.2019 / 478906503-B, 29.11.2019 /
UL Japan, Inc. Iss. EMC Lab.: 11724108H-0, 20.09.2017
Laboratorij: EMC&EMC, UL Japan, Inc. Iss. EMC Lab.: 11725009H-A, 08.04.2021 /
RITTO&RTTE: UL Japan, Inc. Iss. EMC Lab.: 11720509H-A, 07.11.2016 / 11724108H-A,
Test report: 21.09.2017 / 11370509H-B, 07.11.2016 / 11724108H-B, 21.09.2017

Na osnovu gore navedene dokumentacije utvrđeno je da gore navedena oprema zadovoljava zahtevе "Pravilnika o radio opremi i telekomunikacionoj terminalnoj opremi" (Sl. glasnik RS, 11/2012).
On the basis of the above mentioned documentation it is found that above mentioned equipment fulfils the requirements of the "Rulebook on Radio Equipment and Telecommunications Terminal Equipment (Official Gazette RS, 11/2012).
Nastale promene u specifikaciji, tipu/modelu, komponentama, električnim karakteristikama opreme koji utiču na usaglašenost sa navedenim Pravilnikom moraju se prijaviti "Kvalitet" u s.d. NS.
Any changes occur in the specification, type/model, components of the design, electrical construction which may influence on conformity to the above mention Rulebook, shall be forwarded to "Kvalitet".

Prvo izdavanje Potvrde za navedenu opremu: 12.03.2019. broj Potvrde: P1619035000

Mesto i datum izdavanja: Važi do: Generalni direktor
Place and date: 10.01.2025. 10.01.2025. M.P. Seal
NS, 11.01.2022. Vlasnik: V. Kašnić, dipl. inž.

Ovaj dokument važi samo za proizvođače koji su istovetni sa proizvodima koji su bili predmet vrednovanja.
Bul. Svetog Cara Konstantina 62-86, NS 1000, Beograd, Tel: 0181550-766; 650-624, 650-088
e-mail: office@kvalitet.co.rs, http://www.kvalitet.co.rs



Sumitomo Wiring Systems
Connect with the Best

EU DECLARATION OF CONFORMITY (DoC)

1. This declaration of conformity is issued under the sole responsibility of the manufacturer:

1.1. Name: Sumitomo Wiring Systems, Ltd.
1.2. Address: 1820 Nakanoike, Mikkaichi-cho, Suruga-City, Mie Pref. 513-8631 JAPAN

2. We declare that the DoC is issued under our sole responsibility and belongs to the following product.

Object of the declaration:

2.1. Product Name: Unit Assy, BCM
2.2. Model Name: HAR0001
2.3. Software Name: Not reconfigurable radio

3. The object of the declaration described above is in conformity with the relevant Union harmonization legislation:
Radio Equipment (RED) Directive (2014/53/EU)

3.1. The following harmonized standards and technical specifications have been applied:

Health & Safety (Article 3.1(a)):	EN 60605: 2014 (Eight Edition) EN 60950-1: 2006 + Amd.11: 2009 + Amd.1: 2010 + Amd.12: 2011 + Amd.2: 2012 EN 62368-1: 2014 + A11: 2017
EMC (Article 3.1(b)):	EN 301 489-1 V2.2.3 EN 301 489-3 V2.1.1
Radio Spectrum (Article 3.2):	EN 300 220-1 V3.1.1 EN 300 220-2 V3.1.1 EN 300 330 V2.1.1

4. Signed for and on behalf of: Sumitomo Wiring Systems, Ltd.

Mie, Japan	July 15, 2021	 Y. Saito General Manager Unit Design Department 1
Place of Issue:	4.1. Date of Issue:	



Modely pre srbský trh

FOB
Systém bezklúčového otvárania*

KVALITET
Akcionarsko društvo za isplivane kvaliteta KVALITET Niš
Акционарско друштво за испитивање квалитета КВАЛИТЕТ Ниш
Joint-stock company for quality testing KVALITET Niš

RI 00 21

POTVRDA O USAGLAŠENOSTI - RITTO Broj: P1621217900
CONFIRMATION OF CONFORMITY - RITTO No.

Podnosioc zahteva: RTTE CONSULTING DOO
Applicant: 11050 BEOGRAD-RAKOVIČA
KNEŽA VRSBAŠEVA, 63/2-7

Vrsta opreme: KLJUČ ZA DALJINSKI PRISTUP VOZILU
Equipment category:

Oznaka tipa/modela: TWB1G0090
Equipment type/model:

Robna marka: HONDA
Equipment trademark:

Proizvođač: ALPS ALPINE CO., LTD.
Manufacturer: Japan

Vrednovana dokumentacija / Evaluated documentation:
Laboratorija / Ispitni levelaj: Bezbednost/Safety, UL, Japan, Inc.:
1182304H-D, 01.08.2017.
Laboratorij / Test report: EMKC(EMC, UL, Japan, Inc. Iss: EMC Lab.:
11510884H-A, 16.03.2017.
1182304H-C, 01.08.2017.
11510884H-A, 16.03.2017.
1182304H-A, 01.08.2017.
11510884H-B, 16.03.2017.
1182304H-B, 01.08.2017.

Na osnovu gore navedene dokumentacije utvrđeno je da gore navedena oprema zadovoljava zahtevе "Pravilnika o radio opremi i telekomunikacionoj terminalnoj opremi" (Sl. glasnik RS, 11/2012).
On the basis of the above mentioned documentation it is confirmed that above mentioned equipment fulfils the requirements of the "Rulebook on Radio Equipment and Telecommunications Terminal Equipment" (Official Gazette RS, 11/2012).

Napomena: promene u specifikaciji, tipu/modelu, komponentama, električnim karakteristikama opreme koji utiču na usaglašenost sa navedenim Pravilnikom moraju se prijaviti "Kvalitet" u a.d. Niš.
Any changes made in the specification, type/model, components of the design, electrical construction which may influence on conformity to the above mention Rulebook, shall be forwarded to "Kvalitet".

Prilozi izdavanja Potvrda za navedenu opremu: 12.03.2019. broj Potvrde: P1619035400

Mesto i datum izdavanja: **Valji do:**
Place and date: **Valid until:**
Niš, 28.12.2021. 27.12.2024.

Generalni direktor
Vladimir Vukašinić, Dipl.Inž.

Ovaj dokument važi samo za proizvodnju koju su izdali i sa proizvodnja koja su bili predmet vrednovanja.
This document is valid only for the production which they issued and for the production which were the subject of the evaluation.
Bul. Švinga Cara Konstantina 65-86, Niš 19000, Srbija, Tel: (019)550-766, 550-824, 550-968
e-mail: office@kvalitet.co.rs, http://www.kvalitet.co.rs

ALPSALPINE ALPSALPINE CO., LTD.
ALPSALPINE CO., LTD.
1-3-10, 1st Floor, Higashi-Shinjyuku, Shinjyuku-ku, Tokyo 162-0841, Japan
E-mail: info@alpsalpine.com, sales@alpsalpine.com

EU DECLARATION OF CONFORMITY (DoC)
(No. 7595)

1. This declaration of conformity is issued under the sole responsibility of the manufacturer:

1.1. Name: ALPS ALPINE CO., LTD.
1.2. Address: We changed the company name on January 1, 2019, 6-3-36, Funakawamukazato, Otsu-city, Mtg:pref. JAPAN 989-6181

2. We declare that the DoC is issued under our sole responsibility and belongs to the following product:

Object of the declaration:

2.1. Product Name Hand Unit
2.2. Model Name TWB1G0090



3. The object of the declaration described above is in conformity with the relevant Union harmonization legislation:

Radio Equipment (RE) Directive (2014/53/EU)

3.1. The following harmonized standards and technical specifications have been applied:

Health & Safety EN 62368-1:2014 +A11:2017
(Article 3.1(a)):

EMC EN 301 489-1 V2.2.3
(Article 3.1(b)): EN 301 489-3 V2.1.1

Radio Spectrum EN 300 220-1 V3.1.1
(Article 3.2): EN 300 220-2 V3.1.1
EN 300 330 V2.1.1

4. Signed for and on behalf of:

Miyagi, Japan May 7, 2021
Place of Issue: 4.1. Date of Issue:

Yuji Ouchi
Yuji Ouchi
Group Leader
Engineering Administration Dept., Group 1

Informácie

* Nie je k dispozícii u všetkých modelov

Telefónny systém hands-free

PanasonicEU Declaration of Conformity
Document Number: PAS-230030-01**Manufacturer**Name : Panasonic Automotive Systems Co., Ltd.
Address : 4261Konobe-cho, Tsuzuki-ku, Yokohama-shi, Kanagawa-ken,224-8520, Japan**Object of Declaration**

< A >

Product Name : CAR AUDIO(UNIT ASSY BA)
Trade Name : Panasonic
Model Number : CL-AH3800T, CL-AH38X1T, CL-AH38X2T, CL-AH38X3T, CL-AH38X4T
CL-AH38X5T, CL-AH38X7T, CL-AH38X8T, CL-AH38X9T
Model ID : AH0001**CE Requirements**

This declaration of conformity is issued under the sole responsibility of the manufacturer. The object of the declaration described above is in conformity with the requirements of the following EU legislation and harmonized standards:

Council Directive : 2014/53/EU RED < B >

Applicable Standards : EN 62311:2008 < C >
EN 62568-1:2014 +A11:2017
EN 301 489-1 V2.2.2:2019
EN 301 489-3 V2.1.1:2017
EN 301 489-17 V3.2.4:2020
EN 301 489-19 V2.1.0:2017
EN 300 328 V2.2:2019
EN 301 893 V2.1.1:2017
EN 300 443 V2.1.1:2017
EN 301 413 V4.2.1:2021

Notified Body : MICOM Labs Inc., Notified Body Number 2290, performed assessment of the tests and technical documentation provided by the applicant with the essential requirements of the RED: 2014/53/EU, and issued EU-TYPE EXAMINATION CERTIFICATE DEK202 / 17 Apr 2023 / Rev A.

Additional Information

< D >

16.06.2023
Date of issue / Signature
Koichi Nishimura / manager
Printed Name / Title*K. Nishimura*Hamburg, 19.06.2023
Date of issue / Signature
Niels Erdmann
Authorised Representative- Authorised Representative -
Panasonic Marketing Europe GmbH, Panasonic Testing Centre
Wimberglweg 15, 22525 Hamburg, Germany

Modely pre srbský trh

Systém detekcie objektov v mŕtvom uhle (BSI)* / upozornenie na vozidlá blížiace sa z boku*





1 01 34540-1423-5
0011802024

II 011

Број: 1-01-34540-1423-5
Датум: 02.03.2023.
Београд

ПОТВРДА О УСАГЛАШЕНОСТИ
Certificate of conformity

Број: 34540-1423-5
No:

Подносилац захтева: RTTE Consulting doo
Applicant: Класа Бизнис/класа 63/2,1, 11090 Београд, ПAK 180512

Врста опреме: Радар кратког домета
Equipment category: 24GHz: SRS Radar Sensor

Робна марка/тип/модел: Veoneer / 6234734
Equipment brand/type/model designation:

Произвођач опреме: Veoneer US, LLC
Equipment manufacturer: 26360 American Drive, Southfield, Michigan, 48034
United States of America

Достављена документација:		
<i>Submitted documentation:</i>		
Стандард	Извештај о испитивањима и мерљива, број и датум:	Назив лабораторије:
<i>Standards:</i>	<i>Test Report No. and date:</i>	<i>Test Laboratory:</i>
SRPS EN 62311:2009	17-1-0029401119s, 23.06.2017, 20180326-RPT/WACD10145160, 26.03.2018.	CEITECOM GmbH Willow Run (WR) Test Labs, Inc.
SRPS EN 62368-1:2015 - A11:2017	21005355-20154-0, 24.06.2021,	IBL-Lab GmbH
SRPS EN 301 489-1 V2.2.3:2020	21035355-19592-0, 16.04.2021,	IBL-Lab GmbH
SRPS EN 301 489-61 V2.1:2020	17010835_08.06.2017, 20180326-RPT/WACD10145160, 26.03.2018.	m.dubde hochfrequenz-technik Willow Run (WR) Test Labs, Inc.

Прегледом достављене, горе наведене документације, утврђено је да је усаглашеност горе наведене опреме са битним захтевима из члана 4. Правилника о радио опреми и телекомуникационој терминалној опреми („Службени гласник РС“, број 111/2) правилно доказана. Пуну одговорност за горе наведену достављену документацију преузима подносилац захтева. Ова потврда важи три године од дана издавања.
Having considered the above mentioned submitted documentation, it has been determined that the conformity of the above mentioned equipment with the essential requirements referred to in Art. 4 of Rules on Radio Equipment and Telecommunications Terminal Equipment (Official Gazette of RS, no. 11/12) had been duly proved. The full responsibility for the above mentioned submitted documentation shall be assumed by the applicant. The certificate shall be valid three years from the date of issuance.

Број примерака: -
Number of annexes:

Важи од: 14.03.2023.
Valid from:

Важи до: 14.03.2026.
Valid until:



ДИРЕКТОР
Director
Бријана Пејовић
Печат и потпис
Seal and signature

Придржавајући се одредабама о техничкој документацији и етикетама у прилогу
 Препорука 2: 1103 Београд, Екст 10006, #Београдска Галерија
 Контакт: Контакт: Факс: 011 345 427
 www.ratel.rs

Modely pre srbský trh

Ovládacia jednotka telematiky*





Овиме, DENSO CORPORATION изјављује да је радио опрема тип усаглашена са Директивом 2014/53/EU.

Цео текст ЕУ декларације о усаглашености доступам је на следећој интернет адреси:

<https://www.denso.com/global/en/contact-us/doc/>

Modely pre srbský trh

Dialkovy tuner

	Акционарско друштво за ispljvanje kvaliteta KVALITET Niš Акционарско друштво за испитивање квалитета КВАЛИТЕТ Ниш Joint-stock company for quality testing KVALITET Niš		
ПОТВРДА О УСАГЛАШЕНОСТИ - РМТТО Спол: П162314700 CONFIRMATION OF CONFORMITY - R&TTE No.			
Подносилац захтева: RTTE CONSULTING DOO Applicant: 1000 БЕСЕРАД-РАКОВИЦА КНЕЗА ВИШЕСЛАВА 63/2			
Врста опреме: AUDIO UREDAJ ZA AUTOMOBIL Equipment category:			
Ознака типа/модела: CO-TH1BE1AJ, CO-TH1BE1BJ, CO-TH2BE0AD, CO-TH2BE0RD, CO-THVCE0AD, Equipment type/model: CO-THVCE0BD, CO-TH4BE0BJ, CO-TH4BE0JD, CO-THVCE1AD, CO-THVCE1BD, CO-THVCE0AJ, CO-THVCE0BJ			
Робна марка: PANASONIC Equipment/Brandmark: Произвођач: Panasonic Automotive Systems Co., Ltd. Manufacturer: Japan			
Вреднована документација: Evaluated documentation: Лабораторија/испитни извештај: Evaluation/Safety: UL, Japan, Inc. - 4790129493, 27.10.2021 / EMC/EMC: UL, Japan, Inc. SHOVAN EMC Lab. - 130020755-95, 26.10.2021 / UL, Japan, Inc. Yokawa EMC Lab. - 13002135Y-8-R6, 09.11.2021 / Laboratory RTTE/RTTE: UL, Japan, Inc. Yokawa EMC Lab. - 13002135Y-A, 27.02.2020 / Test report:			
На основу горе наведене документације утврђено је да горе наведена опрема задовољава захтеве Правилника о радио опреми и телекомуникационој терминалној опреми (С11, Главовак РС, 10/2012). On the basis of the above mentioned documentation it is found that above mentioned equipment fulfils the requirements of the Rulebook on Radio Equipment and Telecommunications Terminal Equipment (Official Gazette RS, 1/2012). Настала промена у спецификацији, типу/моделу, компонентама, електричним карактеристикама опреме које утичу на усаглашеност са наведеним Правилником о терминалној опреми "Квалитет" у.д.д. Ниш. Any changes occur in the specification, type/model, components or electrical characteristics of the equipment which may influence on conformity to the above mentioned Rulebook, shall be forwarded to "Kvalitet". Према изданим Потврдама за наведениу опрему: С1 01.2023, Спол Потврда: П1620157452			
Место и датум издавања: Важи до: Place and date: Valid until: Ниш, 08.09.2023. 07.09.2026.		 Генерални директор Владимир Брунцкић, дипл.инж.	
Свај документ важи само за произвођача који су истоврстни са произвођача који су били предмет вредновања. Бул. Светог Цара Константина 62-86, Ниш 18000, Србија, Тел: (018)550-766, 550-624, 550-068 office@kvalitet.co.rs, http://www.kvalitet.co.rs			

Izraelské modely

BCM Systém bezklúčového otvárania*	FOB Systém bezklúčového otvárania*
510485261 "מספר זיהוי היבואן" "חל איסור לבצע פעולות במכשיר שיש בהן כדי לשנות את תכונותיו האלחוטיות של המכשיר, ובכלל זה שינויי תוכנה, החלפת אנטנה מקורית או הוספת אפשרות לחיבור לאנטנה חיצונית, בלא קבלת אישור משרד התקשורת, בשל החשש להפרעות אלחוטיות;"	510485261 "מספר זיהוי היבואן" "חל איסור לבצע פעולות במכשיר שיש בהן כדי לשנות את תכונותיו האלחוטיות של המכשיר, ובכלל זה שינויי תוכנה, החלפת אנטנה מקורית או הוספת אפשרות לחיבור לאנטנה חיצונית, בלא קבלת אישור משרד התקשורת, בשל החשש להפרעות אלחוטיות;"

Izraelské modely

Telefónny systém hands-free	Systém detekcie objektov v mŕtvom uhle (BSI)* / upozornenie na vozidlá blížiace sa z boku*
<p>55-14369</p> <p>מספר אישור התאמה מטעם משרד התקשורת חל איסור לבצע פעולות במכשיר שיש בהן כדי לשנות את תכונותיו האלחוטיות של המכשיר, ובכלל זה שינויי תוכנה, החלפת אנטנה מקורית או הוספת אפשרות לחיבור לאנטנה חיצונית, בלא קבלת אישור משרד התקשורת, בשל החשש להפרעות אלחוטיות.</p>	<p>63-67807</p>

* Nie je k dispozícii u všetkých modelov

Marocké modely

FOB

AGRÉÉ PAR L'ANRT MAROC

Numéro d'agrément : MR 19082 ANRT 2019

Date d'agrément : 26 MARS 2019

Marocké modely

Telefónny systém hands-free

AGRÉÉ PAR L'ANRT MAROC

Číslo zmluvy:

MR 19569 ANRT 2019

Dátum zmluvy:

25. 4. 2019

Moldavské modely

BCM
 Systém bezkľúčového otvárania*

<http://www.sws.co.jp/en/product/document/certificate/HAR0001>



Prin prezenta, Sumitomo Wiring Systems, Ltd. declară că tipul de echipamente radio HAR0001 este în conformitate cu Reglementarea tehnică „Punerea la dispoziție pe piață a echipamentelor radio” .

Textul integral al declarației de conformitate este disponibil la următoarea adresă de Internet:

<https://www.sws.co.jp/en/product/document/certificate/HAR0001>

Zamýšľané použitie:

Zariadenie s krátkym dosahom na diaľkové ovládanie

Poštová adresa:

1820, Nakanoike, Mikkaichi-cho, Suzuka, Mie 513-8631 JAPONSKO

Frekvenčné pásma, v ktorých sa prevádzkuje rádiové zariadenie;

125 kHz, 433,92 MHz.

Maximálny rádiový výkon prenášaný vo frekvenčných pásmach v ktorých sa prevádzkuje rádiové zariadenie; 107,2 dBuV/m@10 m.

Názov dovozcu:

Honda Motor Europe Ltd – Aalst Office

Poštová adresa:

Wijngaardveld 1 (Noord V) 9300 Aalst – Belgicko

* Nie je k dispozícii u všetkých modelov

Moldavské modely

BCM
Systém bezklúčového otvárania*



Sumitomo Wiring Systems
Connect with the Best

EU DECLARATION of CONFORMITY (DoC)

1. This declaration of conformity is issued under the sole responsibility of the manufacturer:

1.1. Name: Sumitomo Wiring Systems, Ltd.
1.2. Address: 1820 Nakasike, Mikkaichi-cho, Suzuka-City, Mie Pref. 513-8631 JAPAN

2. We declare that the DoC is issued under our sole responsibility and belongs to the following product.

Object of the declaration:

2.1. Product Name Unit Assy, BCM
2.2. Model Name HAR0001
2.3. Software Name Not reconfigurable radio

3. The object of the declaration described above is in conformity with the relevant Union harmonization legislation:
Radio Equipment (RE) Directive (2014/53/EU)

3.1. The following harmonized standards and technical specifications have been applied:
Health & Safety (Article 3.1(a)): EN 60665:2014 (Eight Edition)
EN 60950-1:2006 + Amd.11:2009 + Amd.10:2010 + Amd.12:2011 + Amd.2:2013
EN 62368-1:2014 + A11:2017
EMC (Article 3.1(b)): EN 301 489-1 V2.2.3
EN 301 489-3 V2.1.1
Radio Spectrum (Article 3.2): EN 300 220-1 V3.1.1
EN 300 220-2 V3.1.1
EN 300 330 V2.1.1

4. Signed for and on behalf of: Sumitomo Wiring Systems, Ltd.

Mie, Japan July 15, 2021
Place of Issue: 4.1. Date of Issue:

Y. Saito
Yukiaki Saito
General Manager
Unit Design Department 1

SUMITOMO
ELECTRIC
GROUP

MINISTERUL ECONOMIEI ȘI INFRASTRUCTURII AL REPUBLICII MOLDOVA
Instanța Publică „SERVICIUL NAȚIONAL DE MANAGEMENT AL FRECVENȚELOR RADIO”

CERTIFICAT DE EXAMINARE DE TIP

Nr. de înregistrare: **MD OC TIP 024 CET7417-22**
Data emiterii: 21 ianuarie 2022 Valabil până la: 21 ianuarie 2027

ORGANISMUL DE CERTIFICARE Oc-pr - 024

Organism de Certificare a producător din Telecomunicații, Informatică și Poștă (OC TIP) MD-2003, str. Nicole Dima, nr. 22/20, or. Darkești, mun. Chișinău, tel/fax: (+373 22) 785750 / 785757
FIR: FREGEST/TEL DOCUMENT SE CONFORMA FAPTEL, CĂ PRODUSELE IDENTIFICATE AȘTEI DENUMIRĂ/ DISCERBEREA

Descriere: Model radio pentru sisteme de acces în autovehicul (Body Control Module)
Marca comercială: Sumitomo Electric
Model: HAR0001

Codul NCM: 8525

SÎN CONFORME CU CERINȚELE OBLIGATORII STABILITE ÎN:
RT "Pancrea la dispoziție pe piață a echipamentelor radio", aprobată prin HG nr. 34 din 30.01.2019, art. 5(1), 5(2), 5(3); RT "Parametri tehnici de emisie ai dispozitivelor cu rază mică de acțiune", aprobată prin Ordinul MITIC nr. 16 din 21.02.2016; ERC/REC 70-03, Anexa 1 și 9; SM EN 300 330 V2.1.1:2017; SM EN 300 220-1 V2.4.1:2015; SM EN 300 220-2 V3.1.1:2017; SM EN 301 489-1 V1.9.2:2014; SM EN 62368-1:2015.

PRODUCĂTOR: Sumitomo Wiring Systems, Ltd., Japan, la uzinele producătoare conform anexei la prezenta Certificat de Examinare de Tip.

Codul țării: US

SOLICITANT: Sumitomo Wiring Systems, Ltd., 1820 Nakasike, Mikkaichi-cho, Suzuka-City, Mie Pref. 513-8631, JAPAN

CERTIFICATUL ESTE ELIBERAT ÎN BAZA:
- Raport de încercări nr. 117240818-A, nr. 117240818-B din 21.09.2017; nr. 1172426618-A din 08.04.2021; nr. 117240818-C din 21.09.2017, eliberate de LJ "UL Japan, Inc. Inc. EMC Lab." Japan, acreditat "NVLAP" nr. 200372-0, "AZLA" nr. 310782, nr. 47906055-A, nr. 47906055-B din 20.11.2018, eliberate de LJ "UL Japan, Inc." Japan;
- Certificat a sistemului de management ISO 9001:2015 nr. 1000383 QM15 din 17.07.2021, eliberat de "DQS Inc." USA; IATF 16949:2016 nr. 1003833 IATF16 IATF nr. 0412511 din 17.07.2021, eliberat de "DQS Holding GmbH" Germany; IATF 16949:2016 nr. CN12-20811 IATF nr. 0406253 din 21.06.2021, eliberat de "SGS United Kingdom Ltd." UK; IATF 16949:2016 nr. 01 111 01356230 IATF nr. 0387970 din 03.03.2021, eliberat de "TÜV Rheinland Cert GmbH" Germany; IATF 16949:2016 nr. 2900211-2009-00378 IATF nr. 0020209 din 28.10.2021, eliberat de "TUV Business Assurance USA Inc." USA.
- Declarație de conformitate a producătorului din 15.07.2021.
- Raport de evaluare final nr. 37221 din 20.01.2022.

INFORMAȚII SUPLEMENTARE:
Certificatul de examinare de tip se bazează pe evaluarea documentației tehnice în conformitate cu Anexa III a Regulamentului Tehnic 18234/2019. Valabilitatea certificatului de examinare de tip se limitează la versiunea standardelor și regulamentelor tehnice aplicabile. Modificarea acestor documente normative sau a produsului implică necesitatea amendării acestui certificat. Producătorul aplică marcatul SM pentru echipamentele destinate pieței naționale. Se interzice aplicarea pe același echipament a mărcii de conformitate SM și a marcatului CE. Echipamentul certificat poate fi utilizat în baza de date de recepție 119-135 MHz (EU) și 790 MHz. Sistem de certificare: Moldova B. Certificatul este valabil doar ca anexă.

Conducătorul organismului de certificare: Anatolie GUZUN

Copie autorizată de examinare de tip se legalizează de către OC TIP - Seria A Nr. 002971

Moldavské modely

FOB
 Systém bezklúčového otvárania*

<http://www.alps.com/products/common/pdf/HandUnit/TWB1G0090.pdf>



Prin prezenta, ALPSALPINE CO., LTD. declară că tipul de echipamente radio TWB1G0090 este în conformitate cu Reglementarea tehnică „Punerea la dispoziție pe piață a echipamentelor radio” .

Textul integral al declarației de conformitate este disponibil la următoarea adresă de Internet:

<http://www.alps.com/products/common/pdf/HandUnit/TWB1G0090.pdf>

Zamýšľané použitie:

Zariadenie s krátkym dosahom na diaľkové ovládanie

Poštová adresa:

6-3-36, Nakazato, Furukawa, Osaki-city, Miyagi-pref., JAPONSKO 989-6181

Frekvenčné pásma, v ktorých sa prevádzkuje rádiové zariadenie;

433,92 MHz.

Maximálny rádiový výkon prenášaný vo frekvenčných pásmach v ktorých sa prevádzkuje rádiové zariadenie prevádzkuje; 80,8 dBuV/m vo vzdialenosti 3 m.

Názov dovozcu:

Honda Motor Europe Ltd – Aalst Office

Poštová adresa:

Wijngaardveld 1 (Noord V) 9300 Aalst – Belgicko

Moldavské modely

FOB
Systém bezklúčového otvárania*



Declarăția de conformitate nr. 7743

DECLARAȚIA DE CONFORMITATE

1. Echipamentul radio: **Telecomandă radio pentru sistemul de acces în autovehicul**

Modelul de aparat/Produsul **TWBIG0090**

2. Denumirea producătorului (sau a reprezentantului sau autorizat): **ALPS ALPINE CO., LTD.**

Adresa producătorului (sau a reprezentantului autorizat):

6-3-36, Nakazato, Furukawa, Osaka-city, Miyagi-pref, 989-6181, Japan

3. Prezența declarației de conformitate este emisă pe propria răspundere a producătorului.

4. Obiectul declarației (identificarea echipamentelor radio permițând trasabilitatea; poate include o imagine color, suficient de clară în cazul în care acest lucru este necesar pentru identificarea echipamentelor radio):

Descriere: **Telecomandă radio pentru sistemul de acces în autovehicul**

Marca comercială: **HONDA**

Model: **TWBIG0090**

5. Obiectul declarației descris mai sus este în conformitate cu Reglementarea Tehnică "Punerea la dispoziție pe piață a echipamentelor radio", aprobată prin HG nr. 34 din 30.01.2019.

6. Referințele standardelor armonizate relevante folosite sau referințele la alte specificații tehnice, în legătură cu care se declară conformitatea. Referințele sunt enumerate împreună cu numerele de identificare și cu versiunea acestora, precum și cu data emiterii după caz :
SM EN 300 330 V2.1.1:2017; SM EN 300 220-1 V2.4.1:2015; SM EN 300 220-2 V2.1.1:2017; SM EN 301 489-1 V1.9.2:2014; SM EN 62368-1:2015.

7. Organismul de evaluare a conformității produselor notificat/recunoscut:

Organismul de Certificare a produselor din Telecomunicații, Informatică și Poștă „OC TIP” din cadrul I.P. „Serviciul Național de Management al Frecvențelor Radio”, acreditat CNA RM “MOLDAC”, numărul OCpr-024, notificat/recunoscut de către Ministerul Economiei și Infrastructurii al Republicii Moldova a efectuat evaluare conformității produsului menționat în conformitate cu modulul B al Reglementării Tehnice aprobate prin HG Nr. 34/2019 și a emis Certificatul de Examinare de TIP nr. MD OC TIP 024 CET 7431-22 din data 27.01.2022

8. Versiunea Software, Versiunea Hardware, descrierea accesoriilor și componentelor care permit echipamentului radio declarat să funcționeze conform destinației și care sunt incluse în declarația de conformitate: **N/A**

9. Informații suplimentare: **N/A**

Semnat pentru și în numele:

Numele: **Yuji Ouchi**

Funcția: **Group Leader**

Semnătură: *Yuji Ouchi*



Data: 2022/02/15

Locul emiterii: 6-3-36, Nakazato, Furukawa, Osaka-city, Miyagi-pref., JAPAN 989-6181

Moldavské modely

FOB

Systém bezklúčového otvárania*

MINISTERUL ECONOMIEI ȘI INFRASTRUCTURII AL REPUBLICII MOLDOVA
Instituția Publică „SERVICIUL NAȚIONAL DE MANAGEMENT AL FRECVENȚELOR RADIO”

CERTIFICAT DE EXAMINARE DE TIP

Nr. de înregistrare: **MD OC TIP 024 CET7431-22**
Data emiterii: 27 ianuarie 2022 Valabil până la: 27 ianuarie 2027

ORGANISMUL DE CERTIFICARE OCpr - 024

Organismul de Certificare din Telecomunicații, Informatică și Poștă (OC TIP) MD-2003, str. Nicolae Dînu, nr. 22/20, or. Dorlești, man. Chișinău, tel/ fax: (+373 22) 785750 / 785727

PRIN PREZENTUL DOCUMENT SE CONFIRMĂ FAPTUL CĂ PRODUSELE IDENTIFICATE ASTFEL:

NUMERUL DISCRIERII Codul NCM
8526

Descriere: **Telecomandă radio pentru sisteme de acces în autovehicul**

Marca comercială: **HONDA**

Model: **TWB1G0990**

SÎNT CONFORME CU CERINȚELE OBLIGATORII STABILITE ÎN:

RT "Passarea la dispoziție pe piață a echipamentelor radio", aprobată prin HG nr. 34 din 30.01.2019, art. 5(1), 5(2), 5(3); RT "Transferul tehnicii de emisie și dispozitivele cu radiotransmisie", aprobată prin Ordinul MTC nr. 16 din 21.02.2014; EMC/REC 76-03, Anexa 1 și 9; SM EN 300 320 V2.1.1.2017; SM EN 300 228-1 V2.4.1.2015; SM EN 300 220-2 V3.1.1.2017; SM EN 301 489-1 V3.2.2016; SM EN 62368-1:2015.

PRODUCĂTOR

ALPIS ALPINE Co., Ltd., Japan, la urzire producătoare:
1. ALCOMI ELECTRÓNICOS DE MÉXICO, S.A. DE C.V., Av. Ind. del Norte Lote 1-5, Parque Industrial del Norte, Reynosa, Tamaulipas, 88730, México;
2. Dongguan ALPS Electronics Co., Ltd., No. 51, Chang'an Xingfa South Road, Chang'an Town, Dongguan City, Guangdong Province, P. R. China

SOLICITANT

ALPIS ALPINE Co., Ltd.,
6-3-36, Nakasato, Furuhashi, Osaka-city, Miyagi-pref, 989-6181, Japan

CERTIFICATELE ESTE ELIBERAT ÎN BAZA

- Raport de încercări nr. 11510864H-A, nr. 11510864H-B, nr. 11510864H-C din 16.03.2017;
- eliberate de L1 "VL" Japan, Inc., nr. 1823804H-C din 01.08.2017; nr. 13761022H din 06.04.2021;
- eliberate de L1 "VL" Japan, Inc., Ise EMC Lab.* Japan, acreditat "NVLAP" nr. 200572-0, "TAB" nr. RTL02610, "AZLA" nr. 5107.02; nr. 4788342528 din 24.04.2018, eliberat de L1 "VL" Japan, Inc.* Japan;
- Certificate a sistemului de management IATF 16949:2016 nr. 1000712 IATF16 (IATF nr. 0328533) din 07.01.2021, eliberat de "DQS Holding GmbH" Germany; nr. CN1030680 (IATF nr. 0403286) din 05.06.2021, eliberat de "SCS United Kingdom Ltd" UK;
- Declarație de conformitate a producătorului nr. 7955 din 07.05.2021;
- Raport de evaluare final nr. 37421 din 26.01.2022.

INFORMAȚII SUPLEMENTARE:

Certificatele de examinare de tip se bazează pe evaluarea documentației tehnice în conformitate cu Anexa III a Regulamentului Tehnic HG 34/2019. Valabilitatea certificatei de examinare de tip se limitează la verșinarea standardelor și reglementărilor tehnice aplicabile. Modificarea acestor documente normative sau a producătorului implică necesitatea amendării acestei certificate.

Producătorul aplică marcajul SM pentru echipamentele destinate pieței naționale. Se interzice aplicarea pe acești echipamente a marjilor de conformitate SM și a marjaului CE. Echipamentul certificat poate fi utilizat în banda de frecvențe 118-126,66 MHz (EUTRA-SM) V01, cu putere efectivă radiată P_{EM} ≤ 10 W. Schema de certificare: Modulul B.

Conducătorul organismului de certificare  Anatolie GUZUN

Copia acestui certificat de examinare de tip se legalizează de către OC TIP Seria A Nr. 002988

* Nie je k dispozícii u všetkých modelov

Moldavské modely

Telefónny systém hands-free

<http://www.ptc.panasonic.eu/>



Prin prezenta, Panasonic Automotive Systems Co., Ltd declară că echipamentul radio de tipul enumerat mai sus este în conformitate cu Directiva 2014/53/UE.

Accesați <http://www.ptc.panasonic.eu/>, faceți clic pe „Declaration of Conformity (Declarația de conformitate)”, introduceți cuvântul cheie de mai jos în caseta de căutare după cuvinte cheie și puteți să descărcați cea mai recentă „DECLARATION of CONFORMITY (DECLARAȚIE DE CONFORMITATE)” (DoC).

Prin prezenta, Panasonic Automotive Systems Co., Ltd ție declară că tipul de echipamente radio [*] este în conformitate cu Reglementarea tehnică „Punerea la dispoziție pe piață a echipamentelor radio” .

Textul integral al declarației de conformitate este disponibil la următoarea adresă de Internet:

<https://service.panasonic.ua>

Cuvânt cheie: [CL-MH3EE0JT,CL-MH3EX1JT,CL-MH3EX2JT,CL-MH3EX3JT,CL-MH3EX5JT,CL-MH3EX4JT,CL-MH3EX6JT,CL-MH3EX7JT,CL-MH3EX8JT,CL-MH3EX9JT] Puteți vedea „Nr. ref” pe eticheta unității.

Zamýšlané použitie: Audiosystém vozidla (Bluetooth a WLAN)

Poštová adresa: 4261 Ikonobe-cho, Tsuzuki-ku, Yokohama-shi, Kanagawa-ken, 224-8520, Japonsko

Názov výrobcu: Panasonic Automotive Systems Co., Ltd

Špecifikácie funkcie Bluetooth

Frekvenčné pásmo: 2402 – 2480 MHz

Špecifikácie 2,4 GHz WLAN

Frekvenčné pásmo: 2412 – 2472 MHz

Špecifikácie funkcie Bluetooth

Maximálny výstupný výkon: 0,1 dBm

Špecifikácie 2,4 GHz WLAN

Maximálny výstupný výkon: 11,9 dBm

Názov dovozcu: Honda Motor Europe Ltd – Aalst Office

Poštová adresa:

Wijngaardveld 1 (Noord V) 9300 Aalst – Belgicko

Moldavské modely

Systém detekcie objektov v mŕtvom uhle (BSI)*/upozornenie na vozidlá blížiace sa z boku*

<https://www.veoneer.com/en/regulatory>



Veoneer US, Inc. Týmto vyhlasuje, že predmet vyhlásenia opísaný vyššie je v súlade s príslušnou harmonizovanou legislatívou.

Zamýšľané použitie:

24 GHz radarový snímač krátkého dosahu

Poštová adresa:

26360 American Drive Southfield, Michigan, 48034 Spojené štáty americké

Prevádzkové frekvenčné pásmo:

24,05 – 24,25 GHz

Maximálny výstupný výkon:

10 dBm najvyšší výkon

Názov dovozcu:

Honda Motor Europe LTD – Aalst Office

Poštová adresa:

Wijngaardveld 1 (Noord V) 9300 Aalst – Belgicko

* Nie je k dispozícii u všetkých modelov

Moldavské modely

Ovládacia jednotka telematiky*

<https://www.denso.com/global/en/contact-us/doc/>



Prin prezenta, DENSO CORPORATION declară că tipul de echipamente radio este în conformitate cu Reglementarea tehnică „Punerea la dispoziție pe piață a echipamentelor radio” .

Textul integral al declarației de conformitate este disponibil la următoarea adresă de Internet:

<https://www.denso.com/global/en/contact-us/doc/>

Zamýšľané použitie:

Telematika a zariadenie prístupového bodu Wi-Fi pre vozidlo

Poštová adresa:

1 – 1, Showa-cho, Kariya-shi, Aichi-ken, 448-8661, Japonsko

Prevádzková frekvencia:

GSM900 (Tx: 880 – 915 MHz, Rx: 925 – 960 MHz), GSM1800 (Tx: 1710 – 1785 MHz, Rx: 1805 – 1880 MHz), WCDMA pásmo 1 (Tx: 1920 – 1980 MHz, Rx: 2110 – 2170 MHz), WCDMA pásmo 8 (Tx: 880 – 915 MHz, Rx: 925 – 960 MHz), LTE pásmo 1 (Tx: 1 920 – 1 980 MHz, Rx: 2110 – 2170 MHz), LTE pásmo 3 (Tx: 1710 – 1785 MHz, Rx: 1805 – 1880 MHz), LTE pásmo 7 (Tx: 2 500 – 2 570 MHz, Rx: 2620 – 2690 MHz), LTE pásmo 8 (Tx: 880 – 915 MHz, Rx: 925 – 960 MHz), LTE pásmo 20 (Tx: 832 – 862 MHz, Rx: 791 – 821 MHz), WLAN IEEE802.11b (Tx/Rx: 2412 – 2462 MHz), WLAN IEEE802.11g (Tx/Rx: 2412 – 2462 MHz), WLAN IEEE802.11n (Tx/Rx: 2412 – 2462 MHz), GPS (Rx: 1575,42 MHz), GALILEO (Rx: 1575,42 MHz), EGNOS (Rx: 1575,42 MHz)

Maximálny výstupný výkon:

GSM900 2 W, GSM1800 1 W, W-CDMA pásmo 1 0,25 W, pásmo 8 0,25 W, LTE pásmo 1 0,2 W, pásmo 3 0,2 W, pásmo 7 0,2 W, pásmo 8 0,2 W, pásmo 20 0,2 W, WLAN IEEE802.11b 0,032 W, WLAN IEEE802.11g 0,016 W, WLAN IEEE802.11n 0,016 W

Názov dovozcu:

Honda Motor Europe Ltd – Aalst Office

Poštová adresa:

Wijngaardveld 1 (Noord V) 9300 Aalst – Belgicko

Moldavské modely

Diaľkový tuner

<https://service.panasonic.ua/>



Prin prezenta, Panasonic Automotive Systems Co., Ltd. declară că tipul de echipamente radio [CQ-TH3CE0AJ] este în conformitate cu Reglementarea tehnică „Punerea la dispoziție pe piață a echipamentelor radio” .

Textul integral al declarației de conformitate este disponibil la următoarea adresă de Internet:

<https://service.panasonic.ua/>

Zamýšľané použitie:

RÁDIOVÁ JEDNOTKA (rádiový tuner do auta)

Poštová adresa:

4261, Ikonobe-cho, Tsuzuki-ku, Yokohama-shi, Kanagawa-ken, 224-8520, Japonsko



Názov dovozcu:

Honda Motor Europe Ltd – Aalst Office

Poštová adresa:

Wijngaardveld 1 (Noord V) 9300 Aalst – Belgicko

Turecké modely

<p>BCM Systém bezkľúčového otvárania*</p>	<p>FOB Systém bezkľúčového otvárania*</p>
<p>http://www.sws.co.jp/en/product/document/certificate/HAR0001</p>	<p>http://www.alps.com/products/common/pdf/HandUnit/TWB1G0090.pdf</p>
	
<p>Bu vesile ile, Sumitomo Wiring Systems, Ltd. radyo cihazları tipi HAR0001 Direktifi 2014/53/AB ile uyumlu olduğunu beyan eder. AB uyumu beyanının tam metni aşağıdaki internet adresinden edinilebilir:</p>	<p>Bu vesile ile, ALPSALPINE CO., LTD. radyo cihazları tipi TWB1G0090 Direktifi 2014/53/AB ile uyumlu olduğunu beyan eder. AB uyumu beyanının tam metni aşağıdaki internet adresinden edinilebilir:</p>
<p>https://www.sws.co.jp/en/product/document/certificate/HAR0001</p>	<p>http://www.alps.com/products/common/pdf/HandUnit/TWB1G0090.pdf</p>
<p>Zamýšľané použitie:</p>	<p>Zamýšľané použitie:</p>
<p>Zariadenie s krátkym dosahom na diaľkové ovládanie</p>	<p>Zariadenie s krátkym dosahom na diaľkové ovládanie</p>
<p>Poštová adresa:</p>	<p>Poštová adresa:</p>
<p>1820, Nakanoike, Mikkaichi-cho, Suzuka, Mie 513-8631 JAPONSKO Frekvenčné pásma, v ktorých sa prevádzkuje rádiové zariadenie; 125 kHz, 433,92 MHz.</p>	<p>6-3-36, Nakazato, Furukawa, Osaki-city, Miyagi-pref., JAPONSKO 989-6181 Frekvenčné pásma, v ktorých sa prevádzkuje rádiové zariadenie; 433,92 MHz.</p>
<p>Maximálny rádiový výkon prenášaný vo frekvenčných pásmach, v ktorých sa rádiové zariadenie prevádzkuje: 107,2 dBuV/m vo vzdialenosti 10 m.</p>	<p>Maximálny rádiový výkon prenášaný vo frekvenčných pásmach, v ktorých sa prevádzkuje rádiové zariadenie: 80,8 dBuV/m@3m.</p>
<p>Názov dovozcu: Honda Turkiye A. S.</p>	<p>Názov dovozcu: Honda Turkiye A. S.</p>
<p>Poštová adresa:</p>	<p>Poštová adresa:</p>
<p>Aydinevler Mahallesi, Sanayi Caddesi No:1, 34854 Maltepe, Istanbul</p>	<p>Aydinevler Mahallesi, Sanayi Caddesi No:1, 34854 Maltepe, Istanbul</p>

Turecké modely

Telefónny systém hands-free

<http://www.ptc.panasonic.eu/>



İşbu belge ile Panasonic Automotive Systems Co., Ltd., yukarıda listelenen radyo ekipmanı tipinin 2014/53/AB Direktifine uygun olduğunu beyan etmektedir.

<http://www.ptc.panasonic.eu/> adresinden "Declaration of Conformity (Uygunluk beyanı)" başlığına tıkladıktan sonra, aşağıdaki anahtar kelimeyi arama kutusuna girerek en son "DECLARATION of CONFORMITY (UYGUNLUK BEYANI)"nı (DoC) indirebilirsiniz.

Anahtar kelime: [type of equipment]

Klíčové slovo:

Model č. Klíčové slovo [*]

CL-MH-----, CA-9H-----,

CL-MH3EE0JT, CL-MH3EX1JT, CL-MH3EX2JT, CL-MH3EX3JT, CL-MH3EX5JT, CL-MH3EX4JT, CL-MH3EX6JT, CL-MH3EX7JT, CL-MH3EX8JT, CL-MH3EX9JT

„Ref. číslo“ nájdete na štítiku jednotky.

Zamýšľané použitie: Audiosystém vozidla (Bluetooth a WLAN)

Poštová adresa: 4261 Ikonobe-cho, Tsuzuki-ku, Yokohama-shi, Kanagawa-ken, 224-8520, Japonsko

Názov výrobcu: Panasonic Automotive Systems Co., Ltd

Špecifikácie funkcie Bluetooth

Frekvenčné pásmo: 2402 – 2480 MHz

Špecifikácie 2,4 GHz WLAN

Frekvenčné pásmo: 2412 – 2472 MHz

Špecifikácie funkcie Bluetooth

Maximálny výstupný výkon: 0,1 dBm

Špecifikácie 2,4 GHz WLAN

Maximálny výstupný výkon: 11,9 dBm

Názov dovozcu:

Honda Türkiye A. S.

Poštová adresa:

Aydinevler Mahallesi, Sanayi Caddesi No:1, 34854 Maltepe, Istanbul

Turecké modely

Systém detekcie objektov v mŕtvom uhle (BSI)*/upozornenie na vozidlá blížiace sa z boku*

<https://www.veoneer.com/en/regulatory>



Spoločnosť Veoneer US, LLC. týmto vyhlasuje, že rádiové zariadenie typu 6234734 NB24 je v súlade so smernicou 2014/53/EÚ. Úplné znenie vyhlásenia o zhode EÚ je k dispozícii na tejto internetovej adrese: <https://www.veoneer.com/en/regulatory>

Zamýšľané použitie:

24 GHz radarový snímač krátkeho dosahu

Poštová adresa:

26360 American Drive Southfield, Michigan, 48034 Spojené štáty americké

Prevádzkové frekvenčné pásmo:

24,05 – 24,25 GHz

Maximálny výstupný výkon:

10 dBm najvyšší výkon

Názov dovozcu:

Honda Turkiye A. S.

Poštová adresa:

Aydinevler Mahallesi, Sanayi Caddesi No:1, 34854 Maltepe, Istanbul

Turecké modely

Tiesňová linka (eCall)

<https://www.denso.com/global/en/contact-us/doc/>



İşbu belge; DENSO CORPORATION telsiz ekipmanı tipinin 2014/53/AB sayılı Direktife uygun olduğunu beyan eder.
AB uygunluk beyanının tam metni aşağıdaki internet adresinde mevcuttur:

<https://www.denso.com/global/en/contact-us/doc/>

Zamýšľané použitie:

Zariadenie ECALL pre vozidlo

Poštová adresa:

1 – 1, Showa-cho, Kariya-shi, Aichi-ken, 448-8661, Japonsko

Prevádzková frekvencia:

GSM900 (Tx: 880 – 915 MHz, Rx: 925 – 960 MHz), GSM1800 (Tx: 1710 – 1785 MHz, Rx: 1805 – 1880 MHz), WCDMA pásmo 1 (Tx: 1 920 – 1 980 MHz, Rx: 2110 – 2170 MHz), WCDMA pásmo 8 (Tx: 880 – 915 MHz, Rx: 925 – 960 MHz), GPS (Rx: 1575,42 MHz), GALILEO (Rx: 1575,42 MHz), GLONASS (RX: 1601,709 MHz), EGNOS (Rx: 1575,42 MHz)

Maximálny výstupný výkon:

GSM900 2 W, GSM1800 1 W

W-CDMA pásmo 1 0,25 W, pásmo 8 0,25 W

Názov dovozcu:

Honda Turkiye A. S.

Poštová adresa:

Aydinevler Mahallesi, Sanayi Caddesi No:1, 34854 Maltepe, Istanbul

Turecké modely

Diaľkový tuner

<http://www.ptc.panasonic.eu/>



Spoločnosť Panasonic Automotive Systems Co., Ltd. týmto vyhlasuje, že vyššie uvedený typ rádiového zariadenia je v súlade so smernicou 2014/53/EÚ. Prejdite na stránku <http://www.ptc.panasonic.eu/>, kliknite na „Declaration of Conformity“ (Vyhlásenie o zhode), do vyhľadávacieho políčka na kľúčové slovo zadajte kľúčové slovo uvedené nižšie a prevezmite si najnovšiu verziu dokumentu „VYHLÁSENIE O ZHODE“ (DoC). Kľúčové slovo: Model č.

Kľúčové slovo: [CQ-TH3CE0AJ]

„Ref. číslo“ nájdete na štítku jednotky.

Zamýšľané použitie:

RÁDIOVÁ JEDNOTKA (rádiový tuner do auta)

Poštová adresa:

4261, Ikonobe-cho, Tsuzuki-ku, Yokohama-shi, Kanagawa-ken, 224-8520, Japonsko



Názov dovozcu:

Honda Turkiye A. S.

Poštová adresa:

Aydinevler Mahallesi, Sanayi Caddesi No:1, 34854 Maltepe, Istanbul

Krajiny EÚ

BCM Systém bezklúčového otvárania*	FOB Systém bezklúčového otvárania*
<p>http://www.sws.co.jp/en/product/document/certificate/HAR0001</p>  <p>Spoločnosť Sumitomo Wiring Systems, Ltd. týmto vyhlasuje, že rádiové zariadenie typu HAR0001 je v súlade so smernicou 2014/53/EÚ.</p> <p>Úplné znenie vyhlásenia o zhode EÚ je k dispozícii na tejto internetovej adrese: https://www.sws.co.jp/en/product/document/certificate/HAR0001</p> <p>Zamýšľané použitie: Zariadenie s krátkym dosahom na diaľkové ovládanie</p> <p>Poštová adresa: 1820, Nakanoike, Mikkaichi-cho, Suzuka, Mie 513-8631 JAPONSKO</p> <p>Frekvencné pásma, v ktorých sa prevádzkuje rádiové zariadenie; 125 kHz, 433,92 MHz.</p> <p>Maximálny rádiový výkon prenášaný vo frekvenčných pásmach, v ktorých sa rádiové zariadenie prevádzkuje: 107,2 dBuV/m vo vzdialenosti 10 m.</p> <p>Názov dovozcu: Honda Motor Europe Ltd – Aalst Office</p> <p>Poštová adresa: Wijngaardveld 1 (Noord V) 9300 Aalst – Belgicko</p>	<p>http://www.alps.com/products/common/pdf/HandUnit/TWB1G0090.pdf</p>  <p>Spoločnosť ALPSALPINE CO., LTD. týmto vyhlasuje, že rádiové zariadenie typu TWB1G0090 je v súlade so smernicou 2014/53/EÚ.</p> <p>Úplné znenie vyhlásenia o zhode EÚ je k dispozícii na tejto internetovej adrese: http://www.alps.com/products/common/pdf/HandUnit/TWB1G0090.pdf</p> <p>Zamýšľané použitie: Zariadenie s krátkym dosahom na diaľkové ovládanie</p> <p>Poštová adresa: 6-3-36, Nakazato, Furukawa, Osaki-city, Miyagi-pref., JAPONSKO 989-6181</p> <p>Frekvencné pásma, v ktorých sa prevádzkuje rádiové zariadenie; 433,92 MHz.</p> <p>Maximálny rádiový výkon prenášaný vo frekvenčných pásmach v ktorých sa prevádzkuje rádiové zariadenie prevádzkuje; 80,8 dBuV/m vo vzdialenosti 3 m.</p> <p>Názov dovozcu: Honda Motor Europe Ltd – Aalst Office</p> <p>Poštová adresa: Wijngaardveld 1 (Noord V) 9300 Aalst – Belgicko</p>

* Nie je k dispozícii u všetkých modelov

Krajiny EÚ

Telefónny systém hands-free

<http://www.ptc.panasonic.eu/>



Spoločnosť Panasonic Automotive Systems Co., Ltd. týmto vyhlasuje, že vyššie uvedený typ rádiového zariadenia je v súlade so smernicou 2014/53/EÚ. Prejdite na stránku

<http://www.ptc.panasonic.eu/>, kliknite na „Declaration of Conformity“ (Vyhlásenie o zhode), do vyhľadávacieho políčka na kľúčové slovo zadajte kľúčové slovo uvedené nižšie a prevezmite si najnovšiu verziu dokumentu „VYHLÁSENIE O ZHODE“ (DoC).

Kľúčové slovo::

Model č. Kľúčové slovo [*]

CL-MH-----, CA-9H-----,

CL-MH3EE0JT, CL-MH3EX1JT, CL-MH3EX2JT, CL-MH3EX3JT, CL-MH3EX5JT, CL-MH3EX4JT, CL-MH3EX6JT, CL-MH3EX7JT,

CL-MH3EX8JT, CL-MH3EX9JT

„Ref. číslo“ nájdete na štítku jednotky.

Zamýšľané použitie: Audiosystém vozidla (Bluetooth a WLAN)

Poštová adresa: 4261 Ikonobe-cho, Tsuzuki-ku, Yokohama-shi, Kanagawa-ken, 224-8520, Japonsko

Názov výrobcu: Panasonic Automotive Systems Co., Ltd

Špecifikácie funkcie Bluetooth

Frekvenčné pásmo: 2402 – 2480 MHz

Špecifikácie 2,4 GHz WLAN

Frekvenčné pásmo:

2412 – 2472 MHz Špecifikácie funkcie Bluetooth

Maximálny výstupný výkon: 0,1 dBm

Špecifikácie 2,4 GHz WLAN

Maximálny výstupný výkon: 11,9 dBm

Názov dovozcu: Honda Motor Europe Ltd – Aalst Office

Poštová adresa:

Wijngaardveld 1 (Noord V) 9300 Aalst – Belgicko

Krajiny EÚ

Systém detekcie objektov v mŕtvom uhle (BSI)* / upozornenie na vozidlá blížiace sa z boku*

<https://www.veoneer.com/en/regulatory>



Spoločnosť Veoneer US, LLC. týmto vyhlasuje, že rádiové zariadenie typu 6234734 NB24 je v súlade so smernicou 2014/53/EÚ. Úplné znenie vyhlásenia o zhode EÚ je k dispozícii na tejto internetovej adrese: <https://www.veoneer.com/en/regulatory>

Zamýšľané použitie:

24 GHz radarový snímač krátkeho dosahu

Poštová adresa:

26360 American Drive Southfield, Michigan, 48034 Spojené štáty americké

Prevádzkové frekvenčné pásmo:

24,05 – 24,25 GHz

Maximálny výstupný výkon:

10 dBm najvyšší výkon

Názov dovozcu:

Honda Motor Europe Ltd – Aalst Office

Poštová adresa:

Wijngaardveld 1 (Noord V) 9300 Aalst – Belgicko

Krajiny EÚ

Ovládacia jednotka telematiky*

<https://www.denso.com/global/en/contact-us/doc/>



Spoločnosť DENSO CORPORATION týmto vyhlasuje, že daný typ rádiového zariadenia je v súlade so smernicou 2014/53/EÚ. Úplné znenie vyhlásenia o zhode EÚ je k dispozícii na tejto internetovej adrese:

<https://www.denso.com/global/en/contact-us/doc/>

Zamýšľané použitie:

Telematika a zariadenie prístupového bodu Wi-Fi pre vozidlo

Poštová adresa:

1 – 1, Showa-cho, Kariya-shi, Aichi-ken, 448-8661, Japonsko

Prevádzková frekvencia:

GSM900 (Tx: 880 – 915 MHz, Rx: 925 – 960 MHz), GSM1800 (Tx: 1710 – 1785 MHz, Rx: 1805 – 1880 MHz), WCDMA pásmo 1 (Tx: 1920 – 1980 MHz, Rx: 2110 – 2170 MHz), WCDMA pásmo 8 (Tx: 880 – 915 MHz, Rx: 925 – 960 MHz), LTE pásmo 1 (Tx: 1 920 – 1 980 MHz, Rx: 2110 – 2170 MHz), LTE pásmo 3 (Tx: 1710 – 1785 MHz, Rx: 1805 – 1880 MHz), LTE pásmo 7 (Tx: 2 500 – 2 570 MHz, Rx: 2620 – 2690 MHz), LTE pásmo 8 (Tx: 880 – 915 MHz, Rx: 925 – 960 MHz), LTE pásmo 20 (Tx: 832 – 862 MHz, Rx: 791 – 821 MHz), WLAN IEEE802.11b (Tx/Rx: 2412 – 2462 MHz), WLAN IEEE802.11g (Tx/Rx: 2412 – 2462 MHz), WLAN IEEE802.11n (Tx/Rx: 2412 – 2462 MHz), GPS (Rx: 1575,42 MHz), GALILEO (Rx: 1575,42 MHz), EGNOS (Rx: 1575,42 MHz)

Maximálny výstupný výkon:

GSM900 2 W, GSM1800 1 W, W-CDMA pásmo 1 0,25 W, pásmo 8 0,25 W, LTE pásmo 1 0,2 W, pásmo 3 0,2 W, pásmo 7 0,2 W, pásmo 8 0,2 W, pásmo 20 0,2 W, WLAN IEEE802.11b 0,032 W, WLAN IEEE802.11g 0,016 W, WLAN IEEE802.11n 0,016 W

Názov dovozcu:

Honda Motor Europe Ltd – Aalst Office

Poštová adresa:

Wijngaardveld 1 (Noord V) 9300 Aalst – Belgicko

Krajiny EÚ

Diaľkový tuner

<http://www.ptc.panasonic.eu/>



Spoločnosť Panasonic Automotive Systems Co., Ltd. týmto vyhlasuje, že vyššie uvedený typ rádiového zariadenia je v súlade so smernicou 2014/53/EÚ. Prejdite na stránku <http://www.ptc.panasonic.eu/>, kliknite na „Declaration of Conformity“ (Vyhlásenie o zhode), do vyhľadávacieho políčka na kľúčové slovo zadajte kľúčové slovo uvedené nižšie a prevezmite si najnovšiu verziu dokumentu „VYHLÁSENIE O ZHODE“ (DoC). Kľúčové slovo: Model č.

Kľúčové slovo: [CQ-TH3CE0AJ]

„Ref. číslo“ nájdete na štítku jednotky.

Zamýšľané použitie:

RÁDIOVÁ JEDNOTKA (rádiový tuner do auta)

Poštová adresa:

4261, Ikonobe-cho, Tsuzuki-ku, Yokohama-shi, Kanagawa-ken, 224-8520, Japonsko

Názov dovozcu:

Honda Motor Europe Ltd – Aalst Office

Poštová adresa:

Wijngaardveld 1 (Noord V) 9300 Aalst – Belgicko

Britské modely

<p>BCM Systém bezklúčového otvárania*</p>	<p>FOB Systém bezklúčového otvárania*</p>
<p>http://www.sws.co.jp/en/product/document/certificate/HAR0001</p>	<p>http://www.alps.com/products/common/pdf/HandUnit/TWB1G0090.pdf</p>
<p>UK CA</p>	<p>UK CA</p>
<p>Spoločnosť Sumitomo Wiring Systems, Ltd. týmto vyhlasuje, že rádiové zariadenie typu HAR0001 je v súlade so Smernicou o rádiovom zariadení z roku 2017.</p>	<p>Spoločnosť ALPS ALPINE CO., LTD. týmto vyhlasuje, že rádiové zariadenie typu typeTWB1G0090 je v súlade so Smernicou pre rádiové zariadenia z roku 2017 (S.I.2017/1206). Úplné znenie vyhlásenia o zhode s právnymi predpismi Spojeného kráľovstva je k dispozícii na tejto internetovej adrese:</p>
<p>Úplné znenie vyhlásenia o zhode UK je k dispozícii na tejto internetovej adrese:</p>	<p>Úplné znenie vyhlásenia o zhode s právnymi predpismi Spojeného kráľovstva je k dispozícii na tejto internetovej adrese:</p>
<p>http://www.sws.co.jp/en/product/document/certificate/HAR0001</p>	<p>http://www.alps.com/products/common/pdf/HandUnit/TWB1G0090.pdf</p>
<p>Zamýšľané použitie:</p>	<p>Zamýšľané použitie:</p>
<p>Zariadenie s krátkym dosahom na diaľkové ovládanie</p>	<p>Zariadenie s krátkym dosahom na diaľkové ovládanie</p>
<p>Poštová adresa:</p>	<p>Poštová adresa:</p>
<p>1820, Nakanoike, Mikkaichi-cho, Suzuka, Mie 513-8631 JAPONSKO</p>	<p>6-3-36, Nakazato, Furukawa, Osaki-city, Miyagi-pref., JAPONSKO 989-6181</p>
<p>Frekvenčné pásma, v ktorých sa prevádzkuje rádiové zariadenie; 125 kHz, 433,92 MHz.</p>	<p>Frekvenčné pásma, v ktorých sa prevádzkuje rádiové zariadenie; 433,92 MHz.</p>
<p>Maximálny rádiový výkon prenášaný vo frekvenčných pásmach v ktorých sa prevádzkuje rádiové zariadenie; 107,2 dBuV/m@10 m.</p>	<p>Maximálny rádiový výkon prenášaný vo frekvenčných pásmach v ktorých sa prevádzkuje rádiové zariadenie; 80,8 dBuV/m@3m.</p>
<p>Názov dovozcu: Honda Motor Europe Ltd</p>	<p>Názov dovozcu: Honda Motor Europe Ltd</p>
<p>Poštová adresa:</p>	<p>Poštová adresa:</p>
<p>Cain Road, Bracknell, Berkshire, RG12 1HL, Spojené kráľovstvo</p>	<p>Cain Road, Bracknell, Berkshire, RG12 1HL, Spojené kráľovstvo</p>

Britské modely

Telefónny systém hands-free

<http://www.ptc.panasonic.eu/>



Spoločnosť Panasonic Automotive Systems Co., Ltd. týmto vyhlasuje, že rádiové zariadenie typu [*] je v súlade so Smernicou pre rádiové zariadenia z roku 2017.

Úplné znenie vyhlásenia o zhode UK je k dispozícii na tejto internetovej adrese: do poľa na vyhľadávanie kľúčových slov zadajte nižšie uvedené kľúčové slovo a prevezmite si najnovšiu verziu dokumentu „VYHLÁSENIE O ZHODE“ (DoC).

Spoločnosť Panasonic Automotive Systems Co., Ltd. týmto vyhlasuje, že vyššie uvedené typ rádiového zariadenia je v súlade so smernicou 2014/53/EÚ. Prejdite na stránku <http://www.ptc.panasonic.eu/>, kliknite na „Declaration of Conformity“ (Vyhlásenie o zhode), do vyhľadávacieho políčka na kľúčové slovo zadajte kľúčové slovo uvedené nižšie a prevezmite si najnovšiu verziu dokumentu

„VYHLÁSENIE O ZHODE“ (DoC).

Kľúčové slovo:

Model č. Kľúčové slovo [*]

CL-MH-----, CA-9H-----,

CL-MH3EX7JT, CL-MH3EX8JT, CL-MH3EX9JT

„Ref. číslo“ nájdete na štítku jednotky.

Zamýšľané použitie: Audiosystém vozidla (Bluetooth a WLAN)

Poštová adresa: 4261 Ikonobe-cho, Tsuzuki-ku, Yokohama-shi, Kanagawa-ken, 224-8520, Japonsko

Názov výrobcu: Panasonic Automotive Systems Co., Ltd

Špecifikácie funkcie Bluetooth

Frekvenčné pásmo: 2402 – 2480 MHz

Špecifikácie 2,4 GHz WLAN

Frekvenčné pásmo: 2412 – 2472 MHz

Špecifikácie funkcie Bluetooth

Maximálny výstupný výkon: 0,1 dBm

Špecifikácie 2,4 GHz WLAN

Maximálny výstupný výkon: 11,9 dBm

Názov dovozcu: Honda Motor Europe Ltd

Poštová adresa:

Cain Road, Bracknell, Berkshire, RG12 1HL, Spojené kráľovstvo

Britské modely

Systém detekcie objektov v mŕtvom uhle (BSI)* / upozornenie na vozidlá blížiace sa z boku *

<https://www.veoneer.com/en/regulatory>



Veoneer US, Inc. Týmto vyhlasuje, že predmet vyhlásenia opísaný vyššie je v súlade s príslušnou harmonizovanou legislatívou.

Zamýšľané použitie:

24 GHz radarový snímač krátkého dosahu

Poštová adresa:

26360 American Drive Southfield, Michigan, 48034 Spojené štáty americké

Prevádzkové frekvenčné pásmo:

24,05 – 24,25 GHz

Maximálny výstupný výkon:

10 dBm najvyšší výkon

Názov dovozcu:

Honda Motor Europe Ltd

Poštová adresa:

Cain Road, Bracknell, Berkshire, RG12 1HL, Spojené kráľovstvo

Britské modely

Ovládacia jednotka telematiky*

<https://www.denso.com/global/en/contact-us/doc/>



Spoločnosť DENSO CORPORATION týmto vyhlasuje, že daný typ rádiového zariadenia je v súlade s príslušnými zákonnými požiadavkami.

Úplné znenie vyhlásenia o zhode UK je k dispozícii na tejto internetovej adrese:

<https://www.denso.com/global/en/contact-us/doc/>

Zamýšľané použitie:

Telematika a zariadenie prístupového bodu Wi-Fi pre vozidlo

Poštová adresa:

1 – 1, Showa-cho, Kariya-shi, Aichi-ken, 448-8661, Japonsko

Prevádzková frekvencia:

GSM900 (Tx: 880 – 915 MHz, Rx: 925 – 960 MHz), GSM1800 (Tx: 1710 – 1785 MHz, Rx: 1805 – 1880 MHz), WCDMA pásmo 1 (Tx: 1920 – 1980 MHz, Rx: 2110 – 2170 MHz), WCDMA pásmo 8 (Tx: 880 – 915 MHz, Rx: 925 – 960 MHz), LTE pásmo 1 (Tx: 1 920 – 1 980 MHz, Rx: 2110 – 2170 MHz), LTE pásmo 3 (Tx: 1710 – 1785 MHz, Rx: 1805 – 1880 MHz), LTE pásmo 7 (Tx: 2 500 – 2 570 MHz, Rx: 2620 – 2690 MHz), LTE pásmo 8 (Tx: 880 – 915 MHz, Rx: 925 – 960 MHz), LTE pásmo 20 (Tx: 832 – 862 MHz, Rx: 791 – 821 MHz), WLAN IEEE802.11b (Tx/Rx: 2412 – 2462 MHz), WLAN IEEE802.11g (Tx/Rx: 2412 – 2462 MHz), WLAN IEEE802.11n (Tx/Rx: 2412 – 2462 MHz), GPS (Rx: 1575,42 MHz), GALILEO (Rx: 1575,42 MHz), EGNOS (Rx: 1575,42 MHz)

Maximálny výstupný výkon:

GSM900 2 W, GSM1800 1 W, W-CDMA pásmo 1 0,25 W, pásmo 8 0,25 W, LTE pásmo 1 0,2 W, pásmo 3 0,2 W, pásmo 7 0,2 W, pásmo 8 0,2 W, pásmo 20 0,2 W, WLAN IEEE802.11b 0,032 W, WLAN IEEE802.11g 0,016 W, WLAN IEEE802.11n 0,016 W

Názov dovozcu:

Honda Motor Europe Ltd

Poštová adresa:

Cain Road, Bracknell, Berkshire, RG12 1HL, Spojené kráľovstvo

* Nie je k dispozícii u všetkých modelov

Britské modely

Diaľkový tuner

<http://www.ptc.panasonic.eu/>



Spoločnosť Panasonic Automotive Systems Co., Ltd. týmto vyhlasuje, že rádiové zariadenie typu [*] je v súlade so Smernicou pre rádiové zariadenia z roku 2017.

Úplné znenie vyhlásenia o zhode UK je k dispozícii na tejto internetovej adrese:

<https://www.ptc.panasonic.eu/>

do poľa na vyhľadávanie kľúčových slov zadajte nižšie uvedené kľúčové slovo a prevezmite si najnovšiu verziu dokumentu „VYHLÁSENIE O ZHODE“ (DoC).

Kľúčové slovo: Model č.

Kľúčové slovo: [CQ-TH3CE0AJ]

„Ref. číslo“ nájdete na štítku jednotky.

Zamýšľané použitie:

RÁDIOVÁ JEDNOTKA (rádiový tuner do auta)

Poštová adresa:

4261, Ikonobe-cho, Tsuzuki-ku, Yokohama-shi, Kanagawa-ken, 224-8520, Japonsko

Názov dovozcu:

Honda Motor Europe Ltd

Poštová adresa:

Cain Road, Bracknell, Berkshire, RG12 1HL, Spojené kráľovstvo

Kompresor

Britské
modely

<p>Continental ContiMobilityKit Compressor to pump sealant into tires</p> <p>524#####</p> <p>UK CA</p>	<p>UK-DECLARATION OF CONFORMITY in accordance with UK Government guidance</p> <p>Manufacturer / Address: Continental Reifen Deutschland GmbH, Vahrenwalder Straße 9, 30165 Hannover, GERMANY.</p> <p>Continental Reifen Deutschland GmbH hereby confirms under its sole responsibility that the designated product, when used as intended, is in conformity with the essential requirements and other relevant requirements of following relevant regulations of the United Kingdom.</p> <ul style="list-style-type: none">- Supply of Machinery (Safety) Regulations 2008- Electromagnetic Compatibility Regulations 2016- Noise Emission in the Environment by Equipment for use Outdoors Regulations 2001 <p>Applied designated standards in particular: DIN EN ISO 12100:2011 EN 50498:2010 EN ISO 3744:2010</p> <p>Development, production, quality assurance and marketing are based on the standard IATF 16949.</p> <p><i>Jürgen Buschmann</i> Hannover, 13.07.2021 Jürgen Buschmann Director BF ContiKit and Accessories</p> <p><i>Adrian Baßmann</i> Hannover, 13.07.2021 Adrian Baßmann Regulatory Compliance Specialist of Non-Tire Products</p>
--	--

■ Licencia na softvér TCU s otvoreným zdrojovým kódom*

Informácie o bezplatnom softvéri/softvéri s otvoreným zdrojovým kódom

Tento produkt obsahuje bezplatný softvér s otvoreným zdrojovým kódom Free/Open Source Software (FOSS). Informácie o licencii alebo zdrojovom kóde tohto FOSS nájdete na nasledujúcej adrese URL.

<https://www.denso.com/global/en/opensource/tcu/honda/>

Heslá začínajúce

12-voltová batéria

Ak je 12-voltová batéria vybitá 588

12-voltový akumulátor..... 548

Indikátor systému nabíjania..... 111, 593

Údržba (Kontrola 12-voltového
akumulátora)..... 548

Údržba (výmena) 551

A

ABS (Protiblokovací brzdový systém) 481

Adaptívny tempomat (ACC) s funkciou sledovania
vozidiel pri nízkych rýchlostiach 422

Indikátor (oranžový)..... 120

Indikátor (žltý/zelený) 121

Aditíva, motorový olej 521

Airbagy 57

bočné airbagy 69

bočné hlavové airbagy 72

Indikátor 74, 113

Indikátor vypnutia airbagu spolujazdca..... 75

Kolenný airbag vodiča..... 65

Po zrážke 59

Predné airbagy (SRS) 59

Snímače..... 57

Starostlivosť o airbagy 76

stredový airbag 67

Zariadenie na záznam údajov udalostí..... 1

Airbagy systému SRS (airbagy)..... 59

Ak je 12-voltový akumulátor vybitý..... 588

Ak nemôžete odomknúť dverka otvoru na
dopĺňanie paliva..... 607

Ak nemôžete otvoriť dvere batožinového
priestoru 608

Aktualizácie systému 265

Aktuálny režim systému ACC s funkciou
sledovania vozidiel pri nízkych rýchlostiach,
systém LKAS a systém Traffic Jam Assist 142

Akustický systém signalizácie vozidla 370

AM/FM rádio 270

Android Auto 294

Apple CarPlay 290

Asistencia agilnej jazdy 388

Asistent rozjazdu do kopca 359

Asistent stability vozidla (VSA) 386

Indikátor vypnutia 115

Systémový indikátor..... 114

Vypínač..... 387

Audiosystém 151, 240

Ako aktualizovať bezdrôtovo..... 268

Aktualizácia 265

Aktualizácie systému 265

Android Auto 294

Apple CarPlay 290

Bezpečnostný kód 241

Bluetooth® Audio 285

Chybové hlásenia 330

DAB 275

Dialkové ovládanie audiosystému 246

FLAC/PCM/WAVE/MP4/AVI/MKV//ASF/WMV 281

Funkcia audiosystému..... 243

Funkcia skratky aplikácií..... 253

iPod 278

Jednotky USB flash..... 281, 331

MP3/WMA/AAC 281

Nastavenia aktualizácie systému 266

Nastavenie displeja..... 261, 264

Nastavenie hodín..... 260

Nastavenie zvuku..... 263

Obmedzenia manuálnej obsluhy 259

Obrazovka audiosystému/informačná
obrazovka 252

Obsluha ovládaním hlasom..... 249

Ochrana proti odcudzeniu 241

Opätovná aktivácia 241

Palubná používateľská príručka 248

Porty USB 245

Pripojenie Wi-Fi 288

Radio Data System (RDS) 273

Spôsob aktualizácie prostredníctvom USB
zariadenia 269

Spustenie 242

Stavová oblasť 258

Všeobecné informácie..... 331

Výber zdroja zvuku 258

Základná obsluha 243

Audiosystém s displejom..... 242

Automatické podržanie brzd 478

Indikátor 110, 478

Automatické prepínanie diaľkových svetiel..... 197

Indikátor 118

Automatické prerušované stieranie..... 201

B

Batéria	14
Ak je 12-voltová batéria vybitá	588
Indikátor systému nabíjania 12-voltového akumulátora.....	111, 593
Vysokonapäťová.....	14, 396
Batožina (nosnosť)	351
Benzín	30, 498
Indikátor nízkej hladiny paliva	113
Informácie.....	498
Okamžitá spotreba paliva	148
Spotreba paliva a emisie CO ₂	501
Tankovanie.....	498
Ukazovateľ.....	139
Bezpečná jazda	39
Bezpečnostná podpora	158
Indikátor (oranžový).....	123, 124, 125
Indikátor (zelená/sivá)	125
Bezpečnostné hlásenia	0
Bezpečnostné opatrenia počas jazdy	360
Dážď	361
Bezpečnostné pásy	44, 157
Automatické napínače bezpečnostných pásov	49
Inštalácia detského záchytného systému pomocou lonového/ramenného bezpečnostného pásu	95
Kontrola.....	55
Pripomenutie.....	47
Pripútanie.....	50
Tehotné ženy	54
Výstražný indikátor.....	47, 112
Bezpečnostné štítky	103
Bezpečnosť detí	77
Detská poistka dverí.....	176
Bluetooth® Audio	285
Bočné airbagy	69
Bočné hlavové airbagy	72
Bočné zrkadlá	206
Brzdový systém	473
Automatické podržanie brzdy	478
Indikátor.....	108, 109, 595, 597
Kvapalina.....	530
Nožná brzda	476
Parkovacia brzda	473
Protiblokovací brzdový systém (ABS)	481
Systém brzdového asistenta.....	482
Brzdový systém zmiernenia zrážky (CMBS)	400

C

Certifikačný štítok	613
Chladiaca kvapalina (motor) Prehrievanie	591
Chladiaca kvapalina motora Prehrievanie	591
Chladiaci systém	526
Doplňovanie do rezervnej nádrže	526
Chladič	528

Č

Čas (nastavenie)	164
Čelné sklo	200
Čistenie	561, 565
Kvapalina ostrekovača	531
Lišty stieračov.....	538
Odmrazenie/odhmlievanie.....	203, 235
Ostrekovače a stierače.....	200
Čistenie interiéru	560
Čistenie vonkajších častí	564
Čísla (identifikačné)	613

D

DAB	275
Defekt (pneumatika)	571
Denné počítadlo kilometrov	148, 150
Denné prevádzkové osvetlenie	195
Detská poistka dverí	176
Detský záchytný systém	77
Detská autosedačka smerujúca dozadu	80
Detský záchytný systém pre dočatá.....	80
Detský záchytný systém pre malé deti	82
Inštalácia detského záchytného systému pomocou lonového/ramenného bezpečnostného pásu.....	95
Používanie pripevňovacieho popruhu	97
Sedáky	100
Väčšie deti	99
Výber detského záchytného systému	83
Dialkové ovládanie audiosystému	246

Diaľkový ovládač.....	171
Dočasná oprava pneumatiky s defektom.....	571
Dojazd.....	148
Dolné body ukotvenia.....	91
Doplnenie	
Ostrekovač.....	531
Doplnkový záchytný systém (SRS).....	59
Dopĺňanie	
Chladiaca kvapalina.....	526
Motorový olej.....	525
Držiaky na nápoje.....	225
Dvere.....	165
Hlásenie o otvorených dverách a dverách	
batožinového priestoru.....	43
Kľúče.....	165
Systém ochrany pred vymknutím.....	173
Upozornenie na otvorené dvere.....	126
Uzamknutie/odmoknutie dverí zvnútra.....	174
Uzamknutie/odmoknutie dverí zvonka.....	168
Dvere batožinového priestoru.....	177
Dvierka otvoru na dopĺňanie paliva.....	30, 499

Ď

Ďalšie prvky komfortnej výbavy interiéru.....	230
---	-----

E

Elektricky ovládané okná.....	182
e:HEV.....	13

F

Filter	
Prachový a peľový.....	557
FM/AM rádio.....	270
Funkcia automatického sklápania bočných zrkadiel.....	207
Funkcia Radio Data System (RDS).....	273
Funkcia RDS (Radio Data System).....	273
Funkcie.....	239

H

Háčik na batožinu.....	227
Háčik na šaty.....	226
HFT (telefónny systém hands-free).....	312
Hodiny.....	141, 164
Hodnotenie cyklu jazdy/celkový počet bodov.....	161
Honda Sensing.....	31, 397
Hybridné vozidlo	
e:HEV.....	13

I

Identifikačné čísla.....	613
Identifikácia vozidla.....	613
Motor, elektromotor a prevodovka.....	613
Identifikačné čísla vozidla.....	613
Indikátor diaľkových svetiel.....	118
Indikátor EV.....	110

Indikátor nízkeho tlaku v pneumatikách/ systému výstrahy poklesu tlaku v pneumatikách.....	116, 598
Indikátor nízkej hladiny paliva.....	113
Indikátor parkovacej brzdy a brzdového systému (červený).....	108, 595, 597
Indikátor parkovacej brzdy a brzdového systému (oranžový).....	109, 597
Indikátor páčkového voliča spomalenia.....	112
Indikátor polohy radiacej páky.....	111
Indikátor poruchy.....	111, 594
Indikátor predných hmlových svetiel.....	118
Indikátor pripravenosti.....	110
Indikátor systémového hlásenia.....	117
Indikátor systému eCall.....	341
Indikátor systému napájania.....	110
Indikátor vypnutia airbagu spolujazdca.....	75
Indikátor vypnutia asistenta stability vozidla (VSA).....	115, 387
Indikátor zadného hmlového svetla.....	118
Indikátory.....	106
Adaptívny tempomat (ACC) s funkciou sledovania vozidiel pri nízkych rýchlostiach (biely/zelený).....	121
Adaptívny tempomat (ACC) s funkciou sledovania vozidiel pri nízkych rýchlostiach (oranžový).....	120
Automatické podržanie brzdy.....	110, 478
Automatické prepínanie diaľkových svetiel.....	118
Automatické vypnutie asistenta riadenia systému predchádzania vybočeniu z vozovky.....	122

Brzdový systém zmiernenia zrážky (CMBS) (oranžový)	122	Režim ECON	119	J	
Brzdový systém zmiernenia zrážky (CMBS) (sivý)	122	Režim SPORT.....	120	Jas	159
bezpečnostná podpora (oranžová)	123	Smerový signál a výstražné svetlá	117	Jazda	
bezpečnostná podpora (zelená/sivá)	125	Systém asistenta stability vozidla (VSA)	114	Brzdenie.....	473
Dialkové svetlá	118	Systém automatického podržania brzdy.....	110	Prevodovka.....	362
Doplnkový záchytný systém	113	Systém elektrického posilňovača riadenia (EPS)	115	Jednoduchý	145
EV.....	110	Systém imobilizéra.....	119	Jednotky USB flash	281, 331
Indikátor alarm systému.....	119	Systém nabíjania 12-voltového akumulátora	111	K	
Indikátor poruchy.....	111	Systém napájania.....	110	Kľúče	165
Inteligentný obmedzovač rýchlosti.....	121	Systém podpory riadenia vozidla v jazdnom pruhu (LKAS) (oranžový).....	121	Dialkový ovládač.....	171
Nastaviteľný obmedzovač rýchlosti	121	Systém podpory riadenia vozidla v jazdnom pruhu (LKAS) (zelený).....	121	Ochrana pred vymknutím.....	173
Nízka hladina paliva	113	Systém prevodovky	111	Štítko s číslom	166
Nízky tlak v pneumatikách/systém výstrahy poklesu tlaku v pneumatikách	116	Systémové hlásenie.....	117	Typy a funkcie	165
NORMÁLNY režim	120	Zadné hmlové svetlo.....	118	Zadné dvere nemožno otvoriť.....	176
Parkovacia brzda a brzdový systém (červený)	108, 597	Zapnuté svetlá	118	Kolenný airbag vodiča	65
Parkovacia brzda a brzdový systém (žltý)	109, 597	Zapnutý/vypnutý predný airbag spolujazdca.....	114	Kotviace body na uchytenie	227
Parkovací snímač.....	116	Indikátory opotrebovania (pneumatika)	544	Kryt batožinového priestoru	229
Páčkový volič spomalenia	112	Indikátory predbiehania	189	Kvapaliny	
Poloha radenia.....	111	Informačné rozhranie vodiča prepínanie displeja	143	Brzdová	530
Predchádzanie vybočeniu z vozovky (oranžový)	122	Informácie	160	Chladiaci systém	526
Predchádzanie vybočeniu z vozovky (sivý)	122	Inteligentný obmedzovač rýchlosti	379	Ostrekováč čelného skla.....	531
Predné hmlové svetlá.....	118	Indikátor.....	121	L	
Pripomenutie bezpečnostného pásu.....	112	Interiérové svetlá	220	Licencie softvéru s otvoreným zdrojovým kódom	334, 648
Prípravené.....	110	iPhone	331		
Protiblokovací brzdový systém (ABS)	113	iPod.....	278, 331		

M

Manipulácia so zdvihákom.....	584
Maximálna povolená hmotnosť	351
Merač rýchlosti/času/denné počítadlo kilometrov	149
Mierka (motorový olej).....	524
Monitor toku energie	146
Monitorovanie pozornosti vodiča.....	153
Monitorovanie vozidiel blížiacich sa z boku	491
Motor	
Ak je 12-voltová batéria vybitá	588
Číslo	613
Olej	521
Zvuková signalizácia spínača	187, 188
Motorový olej	521
Doplňanie	525
Kontrola.....	524
Odporúčaný motorový olej.....	521
Upozornenie na nízky tlak motorového oleja	127, 593
MP3/WMA/AAC	281

N

Napájacie zásuvky príslušenstva	230
Nariadenia	614
Nastavenie	
Opierka ruky.....	219
Opierky hlavy	216
Predné sedadlá	209
Svetlomety	196

Volant	204
Zrkadlá	205
Nastavenie displeja	264
Nastavenie hodín	164
Nastavenie zvuku	263
Nastaviteľný obmedzovač rýchlosti	374
Indikátor.....	121
Navigácia	151
Nástroje	570
Nebezpečenstvo výfukových plynov (oxid uhoľnatý)	102
Nízka intenzita signálu diaľkového ovládača bezkľúčového otvárania	167
Nízke nabitie akumulátora	593
Nosnosť	351
Nožná brzda	476
Núdzové odťahovanie	606

O

Obmedzovač rýchlosti, inteligentný	379
Obmedzovač rýchlosti, nastaviteľný	374
Obnovenie všetkých nastavení na predvolené hodnoty	311
Obrazovka audiosystému/informačná obrazovka	252
Obsluha ovládaním hlasom	
Navigačné príkazy	251
Obrazovka hlasového portálu.....	250
Príkazy pre audiosystém	250
Príkazy pre telefón	250

Príkazy zoznamu.....	251
Rozpoznávanie hlasu	249
Štandardné príkazy	251
Všeobecné príkazy	250
Odkladacia schránka v palubnej doske	223
Odmrazenie čelného skla a okien	235
Odomknutie dverí	168
Odomknutie predných dverí zvnútra	21
Odstraňovanie problémov	
Núdzové odťahovanie.....	606
Prehrievanie	591
Radiaca páka sa nedá pohnúť	590
Vypálená poistka	600, 602
Ochrana audiosystému proti odcudzeniu	241
Okamžitá spotreba paliva	148
Okná (otváranie a zatváranie)	182
Olej (motorový)	521
Doplňanie.....	525
Kontrola	524
Odporúčaný motorový olej.....	521
upozornenie na nízky tlak motorového oleja.....	593
Viskozita.....	521
Opierka ruky	219
Opierky hlavy	216
Opotrebované pneumatiky	543
Ostrekovače okien	200
Dolievanie/doplňanie kvapaliny	531
Spínač	200
Osvetlenie	189, 532
Spínače svetiel.....	189

Otváranie/zatváranie

Dvere batožinového priestoru.....	177
Elektricky ovládané okná.....	182
Kapota.....	519
Ovládacie prvky.....	163

P

Palivo.....	30, 498
Dojazd.....	148
Indikátor nízkej hladiny paliva.....	113
Odporúčania.....	498
Okamžitá spotreba paliva.....	148
Spotreba paliva a emisie CO ₂	501
Tankovanie.....	498
Ukazovateľ.....	139
Palubná používateľská príručka.....	248
Inštalácia/aktualizácia používateľskej príručky.....	248
Otvorenie používateľskej príručky.....	248
Parkovacia brzda.....	473
Páčkový volič spomalenia.....	365
Plazivá rýchlosť.....	362
Plynný oxid uhoľnatý.....	102
Pneumatika s defektom.....	571
Pneumatiky.....	543
Indikátory opotrebovania.....	544
Kontrola.....	543
Kontrola a údržba.....	543
Otáčanie.....	546
Snehové retaze.....	547

Tlak vzduchu.....	611
Zimné.....	547
Počítadlá, ukazovatele.....	139
Počítadlo najazdených kilometrov.....	140
Podradenie na nižší prevodový stupeň.....	362
Poistky.....	600
Kontrola a výmena.....	605
Umiestnenie.....	600, 602
Položky úložného priestoru.....	223
Ponuka audiosystému.....	
Rádio AM/FM.....	270
Porty USB.....	245
Používanie ovládania hlasom.....	249
Prachový a peľový filter.....	557
Právne informácie týkajúce sa služby Apple CarPlay/Android Auto.....	339
Predchádzanie vybočeniu z vozovky.....	
Indikátor.....	122
Predná širokouhlá kamera.....	471
Predné airbagy (SRS).....	59
Predné sedadlá.....	208
Nastavenie.....	209
Prehrávanie pomocou funkcie <i>Bluetooth</i> ®.....	
Audio.....	285
Prehrávanie.....	591
Prepínanie displeja.....	143
Preprava batožiny.....	349, 351
Prevodovka.....	362, 363
Číslo.....	613
Indikátor.....	111
Indikátor polohy radenia.....	111

Kvapalina.....	529
Plazivá rýchlosť.....	362
Podradenie na nižší prevodový stupeň.....	362
Používanie.....	27, 364
Radiaca páka sa nedá pohnúť.....	590
Priemerná rýchlosť.....	150
Priemerná spotreba paliva.....	148
Pripojenie Wi-Fi.....	288
Pripomenutie pre zadné sedadlá.....	214
Prispôsobenie zobrazenia.....	160
Prispôsobiteľné funkcie.....	298, 305
Príslušenstvo a úpravy.....	567
Prístrojový panel.....	105
Protiblokovací brzdový systém.....	
Indikátor.....	113
Protiblokovací brzdový systém (ABS).....	481
Prvky komfortnej výbavy interiéru.....	220

R

Radenie (prevodovka).....	363
Radiaca páka.....	27, 363
používanie.....	27, 364
uvoľnenie.....	590
Radiaca páka sa nedá pohnúť.....	590
Rádio (AM/FM).....	270
Režim ECON.....	369
Indikátor.....	119
Riadenie.....	347
Prerádovanie prevodových stupňov.....	363

Riešenie problémov	569
Brzdový pedál vibruje.....	35
Po otvorení dverí zaznie zvuková signalizácia....	37
Systém napájania sa nespustí.....	585
Výstražné indikátory	106
Zadné dvere nemožno otvoriť.....	36, 176
Zvuky počas brzdenia.....	37, 38
Rozhranie s informáciami pre vodiča	143
Rozsah / Palivo / Denné počítadlo	
kilometrov	147
Rýchlostný alarm	152
S	
Sedadlá	208
Nastavenie	208
Predné sedadlá	208
Pripomenutie pre zadné sedadlá	214
Vyhrievanie predných sedadiel	232
Vyhrievanie sedadiel	232
Zadné sedadlá	211
Sedáky (pre deti)	100
Schránka v konzole	224
Signál núdzového zastavenia	483
Sklo (starostlivosť)	561, 565
Sklopenie zadných sedadiel	211
Smerové signály	
Indikátory (prístrojový panel)	117
Snímač teploty	141
Spätne zrkadlo	205
Spínač jazdných režimov	371

Spínače	
(v okolí volantu)	6, 7, 8
Spínače (v okolí volantu)	186
Spotreba paliva	148
Spotreba paliva a emisie CO₂	501
Starostlivosť o vonkajšie časti (čistenie)	564
Stierače a ostrekovače	200
Automatické prerušované stieranie	201
Kontrola a výmena líšt stieračov	538
Predné	200
Zadné	202
Stlmenie	
Svetlomety	189
Súprava na dočasnú opravu (TRK)	571
Svetlá	
Denné prevádzkové osvetlenie	195
Hmlové svetlo	193
Indikátor diaľkových svetiel	118
Indikátor zapnutých svetiel	118
Interiérové	220
Osvetlenie batožinového priestoru	222
Výmena žiaroviek	532
Svetlá na čítanie	221
Svetlomety	189
Automatické prepínanie diaľkových svetiel	197
Ovládač nastavenia	196
Používanie	189
Stlmenie	189
Zameranie	532
Symbol nízkej hladiny oleja	599

Systém detekcie objektov v mŕtvom	
uhle (BSI)	392
Systém EPS (elektrický posilňovač riadenia)	596
Indikátor	115
Systém elektrického posilňovača riadenia (EPS)	
Indikátor	115, 596
Systém imobilizéra	179
Indikátor	119
Systém klimatizácie	233
Odmrazenie čelného skla a okien	235
Používanie automatickej klimatizácie	233
Prachový a peľový filter	557
Režim recirkulácie/čerstvého vzduchu	234
Snímač	237
Snímače	237
Zmena režimu	233, 234
Systém napájania	
Nespustí sa	585
Systém ochrany pred vymknutím	173
Systém ochrany pred vymknutím pri	
bezklúčovom otváraní	173
Systém parkovacieho snímača	486
Systém podpory riadenia vozidla v jazdnom	
pruhu (LKAS)	441
Systém podpory riadenia vozidla v jazdnom	
pruhu (LKAS)	
Indikátor (oranžový)	121
Indikátor (zelený)	121
Systém predchádzania vybočeniu z vozovky ...	414
Systém predchádzania vybočeniu z vozovky	
Zapnutie a vypnutie	417

Systém pripomenutia servisu.....	508
Systém rozpoznávania dopravných značiek.....	141, 461
Systém vypnutia predného airbagu spolujazdca.....	114
Indikátor.....	114
Systém výstrahy poklesu tlaku v pneumatikách.....	389
Indikátor.....	116, 598
Inicializácia.....	390
Systém zabezpečenia.....	179
Indikátor alarm systému.....	119
Indikátor systému imobilizéra.....	119
Uzamknutie najvyššej úrovne.....	181

Š

Špecifikácie žiaroviek.....	610
Špecifikované palivo.....	498, 610
Štartovanie motora	
Ak je 12-voltová batéria vybitá.....	588
Štartovanie pomocou štartovacích káblov.....	588
Štítok s číslom kľúča.....	166

T

Tabuľka špecifikácií maziva.....	611
Tachometer.....	139
Tankovanie.....	498
Benzín.....	498, 610
Indikátor nízkej hladiny paliva.....	113

Palivomer.....	139
Tapeta.....	261
Tehotné ženy.....	54
Technické údaje.....	610
Telefón.....	151
Telefónny systém hands-free.....	312
Automatické importovanie telefónneho zoznamu a nedávnych hovorov z mobilného telefónu.....	322
Automatické presmerovanie.....	323
Možnosti počas hovoru.....	329
Nastavenie telefónu.....	319
Oblúbené kontakty.....	324
Obmedzenia manuálnej obsluhy.....	315
Obrazovka nastavenia telefónu.....	318
Ponuky systému HFT.....	316
Prijatie hovoru.....	328
Tlačidlá systému HFT.....	312
Uskutočnenie hovoru.....	326
Vyzváňací tón.....	323
Zobrazenie stavu systému HFT.....	314

Teplota

Zobrazenie vonkajšej teploty.....	141
Tiesňová linka (eCall).....	341
Automatické tiesňové volanie.....	341
Manuálne tiesňové volanie.....	343

Tlačidlo POWER.....	186
Tlačidlo SOS.....	343
Tlačidlo vyhrievaného bočného zrkadla.....	203
Tlačidlo výstražných svetiel.....	6, 7
Tlačidlo zrušenia signálu SOS.....	343

Tlak vzduchu.....	611
Tlmenie	
Spätné zrkadlo.....	205
TRK (súprava na dočasnú opravu).....	571

Ť

Ťahanie prívesu.....	352
Nosnosť.....	352
Vybavenie a príslušenstvo.....	354
Ťahanie vozidla	
Núdzový stav.....	606

U

Ukazovatele.....	139
Ukazovateľ úrovne nabitia vysokonapäťovej batérie.....	140
Uplynutý čas.....	150
Uzamknutie najvyššej úrovne.....	181
Uzamknutie/odmoknutie.....	165
Detská poistka dverí.....	176
Kľúče.....	165
Pomocou kľúča.....	172
Zvnútra.....	174
Zvonka.....	168
Uzamknutie/odmoknutie dverí zvonka.....	168
Uzáver palivovej nádrže.....	30, 499

Ú

Údržba.....	157, 503
12-voltový akumulátor.....	548
Bezpečnostné opatrenia.....	504
Bezpečnosť.....	505
Brzdová kvapalina.....	530
Chladiaci systém.....	526
Chladič.....	528
Čistenie.....	560
Diaľkový ovládač.....	554
Klimatizácia.....	556
Kvapalina prevodovky.....	529
Olej.....	524
Pneumatiky.....	543
Pod kapotou.....	518
Systém pripomenutia servisu.....	508
Výmena žiaroviek.....	532
Úpravy (a príslušenstvo).....	567

V

Viskozita (olej).....	521, 611
Volant.....	204
Nastavenie.....	204
Vonkajšie zrkadlá.....	206
VSA (Asistent stability vozidla).....	386
Vybitý akumulátor.....	588
Vyhlasenie o zhode – prehľad obsahu.....	647
Vyhrievanie.....	203
Vyhrievanie (predné sedadlo).....	232
Vyhrievanie predných sedadiel.....	232

Vyhrievanie sedadiel.....	232
Vyhrievanie zadného skla.....	203
Vyhrievaný volant.....	231
Vynulovanie denného počítadla kilometrov.....	148
Vypnutie systému predného airbagu spolujazdca.....	62
Vysokonapäťová batéria.....	396
Výber detského záchytného systému.....	83
Výkon vo wattoch.....	610
Výmena 12-voltový akumulátor.....	551
Guma lišty stierača.....	538
Guma lišty zadného stierača.....	541
Poistky.....	600, 602
Žiarovky.....	532
Výmena žiaroviek.....	532
Bočné smerové svetlá/výstražné svetlá.....	532
Brzdové svetlá.....	533
Cúvacie svetlá.....	534
Denné prevádzkové osvetlenie.....	532
Koncové svetlá.....	533
Osvetlenie batožinového priestoru.....	537
Osvetlenie zrkadla v slnečnej clone.....	537
Pozičné svetlá.....	532
Predné hmlové svetlá.....	532
Predné smerové svetlá.....	532
Svetlomety.....	532
Tretie brzdové svetlo.....	535
Zadné hmlové svetlo.....	535
Zadné osvetlenie evidenčného čísla.....	535
Zadné smerové svetlá.....	533

Výstraha nízkeho tlaku oleja.....	593
Výstražné a informačné hlásenia rozhrania s informáciami pre vodiča.....	126
Výstražné a informačné hlásenie.....	126
Výstražné štítky.....	103
Výstražný indikátor sa rozsvieti/bliká.....	593

W

WMA.....	281
----------	-----

Z

Zadná kamera s viacerými pohľadmi.....	496
Zadné sedadlá.....	211
Zapaľovacie sviečky.....	610
Zapnutie napájania.....	357
Neaktivuje sa.....	585
Zariadenia emitujúce rádiové vlny.....	614
Zastavenie.....	484
Zdvíhacie body.....	584
Zimné pneumatiky.....	547
Snehové reťaze.....	547
Zmena jednotiek.....	159
Zobrazenie vonkajšej teploty.....	141
Zrkadlá.....	205
Bočné.....	206
Nastavenie.....	205
Vnútorne spätné.....	205
Zrkadlá v slnečnej clone.....	11

